

ΑΝΟΙΞΗ - ΚΑΛΟΚΑΙΡΙ  
2024



ΦΥΛΛΑΔΙΟ  
ΕΙΔΙΚΩΝ ΤΙΜΩΝ

**UNIMAC**

ΜΗΧΑΝΗΜΑΤΑ - ΕΡΓΑΛΕΙΑ

ΟΙΚΟΝΟΜΙΚΑ  
& ΑΞΙΟΠΙΣΤΑ!



**ΚΡΟΥΣΤΙΚΑ ΔΡΑΠΑΝΟΚΑΤΣΑΒΙΔΑ ΛΙΘΙΟΥ 18 V****BÜLLE**  
MACHINERY - TOOLS**1 x 2.0 Ah****99€**ΚΩΔΙΚΟΣ:  
633346**NEO****40 Nm****2 x 2.0 Ah****129€**ΚΩΔΙΚΟΣ:  
633345**40 Nm****2 x 4.0 Ah****169€**ΚΩΔΙΚΟΣ:  
633315

- 2 ταχύττες • Μεταλλικό ταχυσόκ 13mm
  - Μπαταρία λιθίου με ενσωματωμένη ένδειξη φόρτισης
  - Με ταχυφοριστή • Λυχνία φωτισμού LED • Βάρος (χωρίς μπατ.) 1,3 kg
- Συνοδεύεται με βαλιτσάκι μεταφοράς και 13 εξαρτήματα

**BRUSHLESS ΚΡΟΥΣΤΙΚΟ ΔΡΑΠΑΝΟΚΑΤΣΑΒΙΔΟ ΛΙΘΙΟΥ 2 ΤΑΧΥΤΗΤΩΝ 18 V, 2 x 4 Ah 60Nm****BÜLLE**  
MACHINERY - TOOLS**2 x 4.0 Ah****219€**ΚΩΔΙΚΟΣ:  
633312**60 Nm****BRUSHLESS****4.0 Ah**

- Μοτέρ Brushless (χωρίς καρβουνάκια)
- 2 ταχύττες
- Μεταλλικό ταχυσόκ 13mm
- Ροπή 60 N.m.
- 2 μπαταρίες λιθίου χωρητικ. 4.0Ah με ενσωματωμένη ένδειξη φόρτισης
- Με ταχυφοριστή
- Λυχνία φωτισμού LED
- Βάρος (χωρίς/με μπατ.) 1,3/1,9 kg

Συνοδεύεται με βαλιτσάκι μεταφοράς και 13 εξαρτήματα

**BRUSHLESS ΚΡΟΥΣΤΙΚΟ ΔΡΑΠΑΝΟΚΑΤΣΑΒΙΔΟ ΛΙΘΙΟΥ 2 ΤΑΧΥΤΗΤΩΝ 18 V, 2 x 5 Ah 70Nm****2 x 5.0 Ah****239€**ΚΩΔΙΚΟΣ:  
633320**70 Nm****BRUSHLESS****BÜLLE**  
MACHINERY - TOOLS

- Μοτέρ Brushless (χωρίς καρβουνάκια)
- 2 ταχύττες
- Μεταλλικό ταχυσόκ 13mm • Ροπή 70 N.m.
- 2 μπαταρίες λιθίου χωρητικ. 5.0Ah με ενσωματωμένη ένδειξη φόρτισης
- Με ταχυφοριστή 4A • Λυχνία φωτισμού LED
- Βάρος (χωρίς/με μπατ.) 1,30/1,97 kg

Συνοδεύεται με βαλιτσάκι μεταφοράς και 1 χειρολαβή

**BRUSHLESS ΚΡΟΥΣΤΙΚΟ ΔΡΑΠΑΝΟΚΑΤΣΑΒΙΔΟ ΛΙΘΙΟΥ 2 ΤΑΧΥΤΗΤΩΝ 18 V, 2 x 5 Ah 100Nm****2 x 5.0 Ah****279€**ΚΩΔΙΚΟΣ:  
633322**100 Nm****BRUSHLESS****BÜLLE**  
MACHINERY - TOOLS

- Μοτέρ Brushless (χωρίς καρβουνάκια)
- 2 ταχύττες
- Μεταλλικό ταχυσόκ 13mm • Ροπή 100 N.m.
- 2 μπαταρίες λιθίου χωρητικ. 5.0Ah με ενσωματωμένη ένδειξη φόρτισης
- Με ταχυφοριστή 4A • Λυχνία φωτισμού LED
- Βάρος (χωρίς/με μπατ.) 2,05/2,72 kg

Συνοδεύεται με βαλιτσάκι μεταφοράς και 1 χειρολαβή

**ΚΡΟΥΣΤΙΚΑ ΔΡΑΠΑΝΟΚΑΤΣΑΒΙΔΑ ΛΙΘΙΟΥ 10.8 V****1 x 1.5 Ah****69€**ΚΩΔΙΚΟΣ:  
633074**27 Nm****BÜLLE**  
MACHINERY - TOOLS**2 x 1.5 Ah****79€**ΚΩΔΙΚΟΣ:  
63432

- Ροπή 27 N.m.
- 2 ταχύττες
- Ταχυσόκ 10mm
- Μπαταρία λιθίου 10.8V 1.5Ah
- Διάτρηση σε: Ατσάλι Ø10mm  
Ξύλο Ø18mm
- Με ταχυφοριστή
- Βάρος (χωρίς/με μπατ.) 0,91/1,1 kg

Συνοδεύονται με βαλιτσάκι μεταφοράς και 13 εξαρτήματα

**ΣΕΤ ΚΡΟΥΣΤΙΚΟ ΔΡΑΠΑΝΟΚΑΤΣΑΒΙΔΟ ΛΙΘΙΟΥ + ΠΑΛΜΙΚΟ ΚΑΤΣΑΒΙΔΙ ΛΙΘΙΟΥ 10.8 V, 2 x 2 Ah****2 x 2.0 Ah****129€**ΚΩΔΙΚΟΣ ΣΕΤ:  
63479

- 2 μπαταρίες λιθίου 10.8V 2Ah
- Με ταχυφοριστή
- Με λυχνία εργασίας LED

**ΚΡΟΥΣΤΙΚΟ ΔΡΑΠΑΝΟΚΑΤΣΑΒΙΔΟ**

- Ροπή 27 N.m.
- Ταχυσόκ 10mm
- Διάτρηση σε: Ατσάλι Ø10mm  
Ξύλο Ø18mm
- Βάρος (χωρίς/με μπατ.): 0,91/1,1 kg

Συνοδεύεται με βαλιτσάκι μεταφοράς και 17 εξαρτήματα

**BÜLLE**  
MACHINERY - TOOLS**2.0 Ah****ΠΑΛΜΙΚΟ ΚΑΤΣΑΒΙΔΙ**

- Ροπή 90 N.m.
- Βάρος (χωρίς/με μπατ.): 0,8/1,10 kg

**ΣΕΤ ΚΡΟΥΣΤΙΚΟ ΔΡΑΠΑΝΟΚΑΤΣΑΒΙΔΟ ΛΙΘΙΟΥ + ΠΑΛΜΙΚΟ ΚΑΤΣΑΒΙΔΙ ΛΙΘΙΟΥ 18 V, 2 x 2 Ah**

**179€**

ΚΩΔΙΚΟΣ: 633334

**BÜLLE**  
MACHINERY - TOOLS

40 Nm + 150 Nm



- 2 ταχύτητες
- 2 μπαταρίες λιθίου 18V 2Ah
- Με ταχυφοριστή
- Λυχνία φωτισμού LED

Συνοδεύεται με βαλιτσάκι μεταφοράς και 17 εξαρτήματα

**ΚΡΟΥΣΤΙΚΟ ΔΡΑΠΑΝΟΚΑΤΣΑΒΙΔΟ**

- Ροπή 40 N.m.
- Μεταλλικό ταχυτόκ 13mm
- Βάρος (χωρίς/με μπατ.) 1,3/1,7 kg

**ΠΑΛΜΙΚΟ ΚΑΤΣΑΒΙΔΙ**

- Ροπή 150 N.m.
- Βάρος (χωρίς/με μπατ.) 1,17/1,57 kg

**BRUSHLESS ΣΕΤ ΚΡΟΥΣΤΙΚΟ ΔΡΑΠΑΝΟΚΑΤΣΑΒΙΔΟ ΛΙΘΙΟΥ+ ΠΑΛΜΙΚΟ ΚΑΤΣΑΒΙΔΙ ΛΙΘΙΟΥ 18 V, 2 x 4 Ah**

**299€**

ΚΩΔΙΚΟΣ ΣΕΤ: 63436

**BÜLLE**  
MACHINERY - TOOLS

50 Nm + 180 Nm



**BRUSHLESS**

- Μοτέρ Brushless (χωρίς καρβουνάκια)
- 2 μπαταρίες λιθίου 18V 4.0Ah
- Με ταχυφοριστή
- Λυχνία φωτισμού LED

Συνοδεύεται με βαλιτσάκι μεταφοράς και 17 εξαρτήματα

**ΚΡΟΥΣΤΙΚΟ ΔΡΑΠΑΝΟΚΑΤΣΑΒΙΔΟ**

- Ροπή 50 N.m.
- Μεταλλικό ταχυτόκ 13mm
- Βάρος (χωρίς/με μπατ.) 1,3/1,97 kg

**ΠΑΛΜΙΚΟ ΚΑΤΣΑΒΙΔΙ**

- Ροπή 180 N.m.
- Βάρος (χωρίς/με μπατ.) 1,1/1,77 kg

**BRUSHLESS ΣΕΤ ΚΡΟΥΣΤΙΚΟ ΔΡΑΠΑΝΟΚΑΤΣΑΒΙΔΟ ΛΙΘΙΟΥ+ ΠΑΛΜΙΚΟ ΚΑΤΣΑΒΙΔΙ ΛΙΘΙΟΥ 18 V, 2 x 5 Ah**

**329€**

ΚΩΔΙΚΟΣ ΣΕΤ: 633321

**BRUSHLESS**

- Μοτέρ Brushless (χωρίς καρβουνάκια)
- 2 μπαταρίες λιθίου 18V 5.0Ah
- Με ταχυφοριστή 4A
- Λυχνία φωτισμού LED

Συνοδεύεται με βαλιτσάκι μεταφοράς και 1 χειρολαβή

**ΚΡΟΥΣΤΙΚΟ ΔΡΑΠΑΝΟΚΑΤΣΑΒΙΔΟ**

- Ροπή 70 N.m.
- Μεταλλικό ταχυτόκ 13mm
- Βάρος (χωρίς/με μπατ.) 1,3/1,97 kg

**ΠΑΛΜΙΚΟ ΚΑΤΣΑΒΙΔΙ**

- Ροπή 100/150/220 N.m.
- Βάρος (χωρίς/με μπατ.) 1,0/1,67 kg

**BRUSHLESS ΣΕΤ ΚΡΟΥΣΤΙΚΟ ΔΡΑΠΑΝΟΚΑΤΣΑΒΙΔΟ ΛΙΘΙΟΥ+ ΠΑΛΜΙΚΟ ΚΑΤΣΑΒΙΔΙ ΛΙΘΙΟΥ 18 V, 2 x 5 Ah**

**359€**

ΚΩΔΙΚΟΣ ΣΕΤ: 633323

**BRUSHLESS**

- Μοτέρ Brushless (χωρίς καρβουνάκια)
- 2 μπαταρίες λιθίου 18V 5.0Ah
- Με ταχυφοριστή
- Λυχνία φωτισμού LED

Συνοδεύεται με βαλιτσάκι μεταφοράς και 1 χειρολαβή

**ΚΡΟΥΣΤΙΚΟ ΔΡΑΠΑΝΟΚΑΤΣΑΒΙΔΟ**

- Ροπή 100 N.m.
- Μεταλλικό ταχυτόκ 13mm
- Βάρος (χωρίς/με μπατ.) 2,05/2,72 kg

**ΠΑΛΜΙΚΟ ΚΑΤΣΑΒΙΔΙ**

- Ροπή 100/150/220 N.m.
- Βάρος (χωρίς/με μπατ.) 1,0/1,67 kg

**ΠΕΡΙΣΤΡΟΦΙΚΟ ΠΙΣΤΟΛΕΤΟ ΜΠΑΤΑΡΙΑΣ ΛΙΘΙΟΥ SDS PLUS 20 V, 2 x 4 Ah**

**BÜLLE**  
MACHINERY - TOOLS

2 x 4.0 Ah

**259€**

ΚΩΔΙΚΟΣ: 633331

2,8 Joule

**BRUSHLESS**

- > Μοτέρ Brushless
- > SDS Plus
- > 4 λειτουργιών
- > 2,8 Joule
- > 2 x 4 Ah 20 V



ΤΑΣΗ (V)	20
ΤΑΧΥΤΗΤΑ (rpm)	0-1100
ΚΡΟΥΣΕΙΣ (bpm)	0-4800
ΙΣΧΥΣ ΚΡΟΥΣΗΣ (Joule)	2,8
ΔΙΑΤΡΗΣΗ (mm)	ΜΠΕΤΟΝ Ø 26 ΑΤΣΑΛΙ Ø 13 ΕΥΛΟ Ø 32
ΒΑΡΟΣ (ΧΩΡΙΣ/ΜΕ ΜΠΑΤ.) (kg)	2,63 / 3,27
ΒΑΡΟΣ ΣΥΣΚΕΥΑΣΙΑΣ (kg)	7,3

**ΑΝΤΑΛΛΑΚΤΙΚΗ ΜΠΑΤΑΡΙΑ**

Li-Ion / 4Ah  
ΚΩΔ.: 642029

ΤΙΜΗ 57€



**ΑΝΤΑΛΛΑΚΤΙΚΟΣ ΦΟΡΤΙΣΤΗΣ**

20V - 2A  
ΚΩΔ.: 642030

ΤΙΜΗ 12€



Συνοδεύεται με βαλίτσα μεταφοράς, 2 μπαταρίες 4Ah 20V, 1 ταχυφοριστής, 1 τσοκ δραπάνου με αντάπορα SDS-PLUS, 3 τρυπανάκια (8/10/12), 1 καλέμι, 1 βελόνι

149€

ΚΩΔΙΚΟΣ:  
63449250  
Nm

BRUSHLESS

4.0  
Ah

ΤΑΣΗ (V)	18
ΣΤΡΟΦΕΣ (rpm)	0-2200
ΚΡΟΥΣΕΙΣ (bpm)	0-3300
ΡΟΠΗ (N.m.)	250
ΒΑΡΟΣ (ΧΩΡΙΣ/ΜΕ ΜΠΑΤ.) (kg)	1,1/1,7
ΒΑΡΟΣ ΣΥΣΚΕΥΑΣΙΑΣ (kg)	4,1

Συνοδεύεται με ταχυφορτιστή και 1 μπαταρία λιθίου 4Ah, 4 καρυδάκια (17,19,20,21) σε βαλιτσάκι μεταφοράς

185€

ΚΩΔΙΚΟΣ:  
633064400  
Nm

BRUSHLESS

4.0  
Ah

ΤΑΣΗ (V)	18
ΣΤΡΟΦΕΣ (rpm)	0-2300
ΚΡΟΥΣΕΙΣ (bpm)	0-3300
ΡΟΠΗ (N.m.)	400
ΒΑΡΟΣ (ΧΩΡΙΣ/ΜΕ ΜΠΑΤ.) (kg)	2,0/2,6
ΒΑΡΟΣ ΣΥΣΚΕΥΑΣΙΑΣ (kg)	4,5

Συνοδεύεται με ταχυφορτιστή και 1 μπαταρία λιθίου 4Ah, 4 καρυδάκια (17,19,20,21) σε βαλιτσάκι μεταφοράς

259€

ΚΩΔΙΚΟΣ:  
6333271000  
Nm

BRUSHLESS

4.0  
Ah

ΤΑΣΗ (V)	18
ΣΤΡΟΦΕΣ (rpm)	0-1650
ΚΡΟΥΣΕΙΣ (bpm)	800-2000
ΡΟΠΗ (Nm)	1000
ΒΑΡΟΣ (ΧΩΡΙΣ/ΜΕ ΜΠΑΤ.) (kg)	2,78/3,46
ΒΑΡΟΣ ΣΥΣΚΕΥΑΣΙΑΣ (kg)	5,0

Συνοδεύεται με ταχυφορτιστή και 1 μπαταρία λιθίου 4Ah, 4 καρυδάκια σε βαλιτσάκι μεταφοράς

## ΓΩΝΙΑΚΟΙ ΤΡΟΧΟΙ ΜΕ ΜΠΑΤΑΡΙΑ &amp; ΦΟΡΤΙΣΤΗ

## 18 Volt, 4.0 Ah

145€

ΚΩΔΙΚΟΣ:  
633338

- > Αλουμινένιο κιβώτιο γραναζιών
- > Κλείδωμα δίσκου με μπουτόν



NEO

ΤΑΣΗ	18 V
ΣΤΡΟΦΕΣ/ΛΕΠΤΟ	8000 rpm
ΣΠΕΙΡΩΜΑ ΑΞΟΝΑ	M14
ΔΙΑΜΕΤΡΟΣ ΔΙΣΚΟΥ	115 mm
ΒΑΡΟΣ (ΧΩΡΙΣ/ΜΕ ΜΠΑΤ.)	1,80/2,52 kg
ΒΑΡΟΣ ΣΥΣΚΕΥΑΣΙΑΣ	3,74 kg

Συνοδεύεται με ταχυφορτιστή, 1 μπαταρία 18V (4Ah), 1 δίσκο κοπής & 1 δίσκο λείανσης

## 18 Volt, 4.0 Ah

BRUSHLESS

165€

ΚΩΔΙΚΟΣ:  
63450

- > Μοτέρ Brushless (χωρίς καρβουνάκια)
- > Αλουμινένιο κιβώτιο γραναζιών
- > Κλείδωμα δίσκου με μπουτόν



ΤΑΣΗ	18 V
ΣΤΡΟΦΕΣ/ΛΕΠΤΟ	8500 rpm
ΣΠΕΙΡΩΜΑ ΑΞΟΝΑ	M14
ΔΙΑΜΕΤΡΟΣ ΔΙΣΚΟΥ	115 mm
ΒΑΡΟΣ (ΧΩΡΙΣ/ΜΕ ΜΠΑΤ.)	1,52/2,13 kg
ΒΑΡΟΣ ΣΥΣΚΕΥΑΣΙΑΣ	3,81 kg

Συνοδεύεται με ταχυφορτιστή, 1 μπαταρία 18V (4Ah), 1 δίσκο κοπής & 1 δίσκο λείανσης

## 18 Volt, 5.0 Ah

BRUSHLESS

ΡΥΘΜΙΖΟΜΕΝΟΣ

179€

ΚΩΔΙΚΟΣ:  
633324

- > Μοτέρ Brushless (χωρίς καρβουνάκια)
- > Με Ρύθμιση Στροφών (6 Ταχύτητες)
- > Αλουμινένιο κιβώτιο γραναζιών
- > Κλείδωμα δίσκου με μπουτόν



ΤΑΣΗ	18 V
ΣΤΡΟΦΕΣ/ΛΕΠΤΟ	2500 - 10000 rpm
ΣΠΕΙΡΩΜΑ ΑΞΟΝΑ	M14
ΔΙΑΜΕΤΡΟΣ ΔΙΣΚΟΥ	125 mm
ΒΑΡΟΣ (ΧΩΡΙΣ/ΜΕ ΜΠΑΤ.)	1,70/2,37 kg
ΒΑΡΟΣ ΣΥΣΚΕΥΑΣΙΑΣ	4,00 kg

Συνοδεύεται με ταχυφορτιστή 4A, 1 μπαταρία 18V (5Ah), 1 χειρολαβή, 1 κλειδί δίσκου, 1 δίσκο λείανσης

## ΣΠΑΘΟΣΕΓΑ

## ΜΕ ΜΠΑΤΑΡΙΑ &amp; ΦΟΡΤΙΣΤΗ

## 18 Volt, 4.0 Ah

139€

ΚΩΔΙΚΟΣ:  
63453

ΤΑΣΗ	18 V
ΤΑΧΥΤΗΤΑ	0-3.000 spm
ΙΚΑΝΟΤ. ΚΟΠΗΣ ΞΥΛΟ	100 mm
ΒΑΡΟΣ (ΧΩΡΙΣ/ΜΕ ΜΠΑΤ.)	1,64/2,26 kg
ΒΑΡΟΣ ΣΥΣΚΕΥΑΣΙΑΣ	3,62 kg

Συνοδεύεται με ταχυφορτιστή, μια μπαταρία 4Ah και 2 λάμες κοπής για ξύλο

## ΕΠΑΝΑΦΟΡΤΙΖΟΜΕΝΑ ΚΑΤΣΑΒΙΔΙΑ ΛΙΘΙΟΥ 3,6 V

27€

ΚΩΔΙΚΟΣ:  
63431

- > Πολυμορφικό (μετατροπή του από γωνιακό σε ευθύ κατσαβίδι)

ΤΑΣΗ ΜΠΑΤΑΡΙΑΣ	3.6 V
ΧΩΡΗΤ. ΜΠΑΤΑΡΙΑΣ	1,3 Ah
ΡΥΘΜΙΣΕΙΣ ΡΟΠΗΣ	6+1
ΤΣΟΚ	1/4"
ΣΤΡΟΦΕΣ/ΛΕΠΤΟ	200 rpm
ΧΡΟΝΟΣ ΦΟΡΤΙΣΗΣ	3-5 h
ΡΟΠΗ	3 N.M
ΒΑΡΟΣ Κ/Μ	0,45/1,4 kg

Συνοδεύεται με βαλιτσάκι μεταφοράς και 43 εξαρτήματα



> Με φακό LED στο κάτω άκρο



35€

ΚΩΔΙΚΟΣ:  
633308

- > Ευθύ, compact, βολικό με νέο design
- > Μαγνητικός ανάπτορας για μύτες
- > Με ενσωματωμένη μπαταρία
- > Καλώδιο φόρτισης USB type C



ΤΑΣΗ ΜΠΑΤΑΡΙΑΣ	3.6 V
ΧΩΡΗΤ. ΜΠΑΤΑΡΙΑΣ	2 Ah
ΡΥΘΜΙΣΕΙΣ ΡΟΠΗΣ	4
ΤΣΟΚ	1/4"
ΣΤΡΟΦΕΣ/ΛΕΠΤΟ	290 rpm
ΡΟΠΗ (max.)	4 N.M
ΒΑΡΟΣ Κ/Μ	0,3/0,7 kg

Συνοδεύεται με κασετίνα και 25 εξαρτήματα

**ΚΡΟΥΣΤΙΚΟ ΔΡΑΠΑΝΟΚΑΤΣΑΒΙΔΟ 18V**

**39€**

ΚΩΔΙΚΟΣ:  
633336

**40 Nm**



- 2 ταχύτητες: 0-450 rpm / 0-1600 rpm
- Κρούσεις: 0-25000 bpm
- Ταχυσόκ 13 mm
- Βάρος 1,3 kg

**ΚΡΟΥΣΤΙΚΟ ΔΡΑΠΑΝΟΚΑΤΣΑΒΙΔΟ 18V BRUSHLESS**

**75€**

ΚΩΔΙΚΟΣ:  
633317

**60 Nm**



- 2 ταχύτητες: 0-500 rpm / 0-1800 rpm
- Κρούσεις: 0-28800 bpm
- Ταχυσόκ 13 mm
- Βάρος 1,3 kg

**ΠΑΛΜΙΚΟ ΚΑΤΣΑΒΙΔΙ 18V**

**45€**

ΚΩΔΙΚΟΣ:  
633316

**150 Nm**



- Στροφές: 0-2000 rpm
- Κρούσεις: 0-3000 bpm
- Ροπή 150 N.m.
- Τσοκ Γρήγορης Απασφ. 1/4"
- Βάρος 1,17 kg

**ΠΑΛΜΙΚΟ ΚΑΤΣΑΒΙΔΙ 18V BRUSHLESS**

**75€**

ΚΩΔΙΚΟΣ:  
633318

**180 Nm**



- Στροφές: 0-2200 rpm
- Κρούσεις: 0-3300 bpm
- Ροπή 180 N.m.
- Τσοκ 1/4" HEX
- Βάρος 1,12 kg

**ΠΑΛΜΙΚΟ ΚΑΤΣΑΒΙΔΙ 18V BRUSHLESS**

**85€**

ΚΩΔΙΚΟΣ:  
633319

**220 Nm**



- Στροφές: 0-2600 rpm
- Κρούσεις: 0-3400 bpm
- Ροπή 100/150/220 N.m.
- Τσοκ 1/4" HEX
- Βάρος 1,0 kg

**ΜΠΟΥΛΟΝΟΚΛΕΙΔΟ 1/2" 18V BRUSHLESS**

**89€**

ΚΩΔΙΚΟΣ:  
633014

**250 Nm**



- Ταχύτητα: 0-2200 rpm
- Κρούσεις: 0-3300 bpm
- Ροπή 250 N.m.
- Βάρος 1,1 kg

**ΜΠΟΥΛΟΝΟΚΛΕΙΔΟ 1/2" 18V BRUSHLESS**

**105€**

ΚΩΔΙΚΟΣ:  
633326

**400 Nm**



- Ταχύτητα: 0-2300 rpm
- Κρούσεις: 0-3300 bpm
- Ροπή 400 N.m.
- Βάρος 1,54 kg

**ΜΠΟΥΛΟΝΟΚΛΕΙΔΟ 1/2" 18V BRUSHLESS**

**185€**

ΚΩΔΙΚΟΣ:  
633328

**1000 Nm**



- Ταχύτητα: 0-1650 rpm
- Κρούσεις: 800-2000 bpm
- Ροπή 1000 N.m.
- Βάρος 2,78 kg

**ΜΙΝΙ ΓΩΝΙΑΚΟΣ ΤΡΟΧΟΣ 18V**

**39€**

ΚΩΔΙΚΟΣ:  
633307

> Κλειδωμα δίσκου



- 19500 rpm
- Σπείρωμα Άξονα M6
- ∅ Δίσκου 76 mm
- Βάρος 0,73 kg

Συνοδεύεται με 2 δισκάκια κοπής (1 καρβιδίου & 1 μετάλλων)

**ΓΩΝΙΑΚΟΣ ΤΡΟΧΟΣ 18V**



- 8000 rpm
- Σπείρωμα Άξονα M14
- ∅ Δίσκου 115 mm
- Βάρος 1,80 kg

**NEO**

**49€**

ΚΩΔΙΚΟΣ:  
633351

**ΓΩΝΙΑΚΟΣ ΤΡΟΧΟΣ 18V**

**BRUSHLESS ΡΥΘΜΙΖΟΜΕΝΟΣ**



- > Με ρύθμιση στροφών (6 ταχύτητες)
- 2500 - 10000 rpm
- Σπείρωμα Άξονα M14
- ∅ Δίσκου 125 mm
- Βάρος 1,70 kg

**95€**

ΚΩΔΙΚΟΣ:  
633325

**ΕΚΚΕΝΤΡΟΣ ΑΛΟΙΦΑΔΟΡΟΣ 18V**

BRUSHLESS



95€

ΚΩΔΙΚΟΣ:  
633084

Αναμένεται  
από  
30/05/2024

- 2000 - 4800 rpm
- Έκκεντρο 15 mm
- ∅ Δίσκου 125 mm
- Βάρος 1,86 kg

**ΔΙΣΚΟΠΡΙΟΝΟ 18V**



75€

ΚΩΔΙΚΟΣ:  
633009

- 3650 rpm
- Διάμετρος Δίσκου: 165mmx16mmx1,7mm (24T)
- Βάθος Κοπής / Γωνία: 50mm/90°- 35mm/45°
- Βάρος 2,8 kg

**ΣΕΓΑ 18V HEAVY DUTY (Βαρέως Τύπου)**

BRUSHLESS



85€

ΚΩΔΙΚΟΣ:  
633335

- 0-3000 spm
- Ικανότητα Κοπής (Ξύλο/Μέταλλο): 90/10 mm
- Βάρος 1,17 kg

**ΣΠΑΘΟΣΕΓΑ 18V**



59€

ΚΩΔΙΚΟΣ:  
633016

- Ικανότητα Κοπής Ξύλου 100 mm
- 0-3000 spm • Βάρος 1,6 kg

**ΠΑΛΜΙΚΟ  
ΠΟΛΥΕΡΓΑΛΕΙΟ 18V**



55€

ΚΩΔΙΚΟΣ:  
633310

- Ταχύτητα 5000-15000 rpm
- Γωνία Ταλάντωσης: 3.0° • Βάρος 1,06 kg

**ΠΙΣΤΟΛΙ ΣΙΛΙΚΟΝΗΣ 18V**



55€

ΚΩΔΙΚΟΣ:  
633083

- 0,5 - 8 mm/s
- 2000 N
- Σωληνάριο 300 ml
- Βάρος 1,5 kg

**ΣΚΟΥΠΑΚΙ 18V**

49€

ΚΩΔΙΚΟΣ:  
633067



- Χωρητικ. κάδου: 500 ml
- Αναρρόφηση (max.): ≥ 3,8 kpa
- Βάρος 0,9 kg

**ΑΕΡΟΣΥΜΠΙΕΣΤΗΣ (ΤΡΟΜΠΑ)  
ΑΥΤΟΚΙΝΗΤΟΥ 18V**

NEO

43€

ΚΩΔΙΚΟΣ:  
633337



- Ονομαστική Τάση: 18 V DC (μπαταρία) 12 V DC (αντάπτορας αυτοκινήτου)
- Μέγιστη πίεση 8,2 bar (max.)
- Με οθόνη LCD

Συνοδεύεται με:  
3m καλώδιο σύνδεσης  
με αναπτήρα αυτ/του,  
σετ ακροφυσίων  
φουσκώματος

**ΣΚΟΥΠΑ ΣΤΑΧΤΗΣ 18V**

39€

ΚΩΔΙΚΟΣ:  
633314



- Πρακτική & φορητή σκούπα χωρίς καλώδια
- Βάρος 2,7 kg

**ΚΑΡΦΩΤΙΚΟ ΣΥΝΔΕΤΗΡΩΝ  
18V**

45€

ΚΩΔΙΚΟΣ:  
633070



- Συνδετήρας τύπου 53 (8-14mm)
- Συνδετήρας τύπου 50 (8-14mm)
- Ρυθμιζόμενη κρούση
- Μηχανισμός ANTI-JAM
- Βάρος 1,4 kg

**ΠΙΣΤΟΛΙ ΘΕΡΜΟΥ ΑΕΡΑ 18V**

55€

ΚΩΔΙΚΟΣ:  
633071



- Παροχή αέρα: 200 Lt/min (550 °C)
- Με φωτισμό LED
- Περιλαμβάνονται 3 εξαρτήματα
- Βάρος 0,6 kg

**ΠΡΙΤΣΙΝΑΔΟΡΟΣ 18V**

275€

ΚΩΔΙΚΟΣ:  
633304



- Δύναμη Εφελκ.: 20000 N
- Με 4 κεφαλές πριτσινιών
- Βάρος 1,85 kg

**ΦΑΚΟΣ ΕΡΓΑΣΙΑΣ LED**  
**18V**

**15€** ΚΩΔΙΚΟΣ: 63480

- Περιστρεφόμενη κεφαλή 270°
- 3 Watt
- 7 προκαθορισμένες θέσεις 0°, 30°, 60°, 90°, 120°, 150°, 180°
- Βάρος 0,4 kg

Διαθέτει γάντζο



**ΠΡΟΒΟΛΕΑΣ LED ΕΡΓΑΣΙΑΣ**  
**18V**

**39€** ΚΩΔΙΚΟΣ: 633011

- 20 Watt
- 1800 Lm
- Θερμοκρασία χρώματος 6000 K
- Περιστρεφόμενη κεφαλή 360°
- 3 μοτίβα φωτισμού
- Βάρος 1,6 kg



**Εργαλεία Solo 18V Κήπου**

**ΨΑΛΙΔΙ ΚΟΥΡΕΜΑΤΟΣ - ΜΠΟΡΝΤΟΥΡΑΣ**  
**18V**

**39€** ΚΩΔΙΚΟΣ: 633017

- ΨΑΛΙΔΙ ΚΟΥΡΕΜΑΤΟΣ**
- Μήκος κοπής 100 mm
- ΨΑΛΙΔΙ ΜΠΟΡΝΤΟΥΡΑΣ**
- Μήκος κοπής 200 mm
  - Άνοιγμα Δοντιών 8 mm
  - Βάρος 1,7 kg



**ΦΥΣΗΤΗΡΑΣ ΚΗΠΟΥ 18V**

**35€** ΚΩΔΙΚΟΣ: 633019

- 1300 rpm
- 2 ταχύτητες (150 / 210 km/h)
- Βάρος 1,3 kg



**ΣΠΑΘΟΣΣΕΓΑ ΚΗΠΟΥ 18V**

**35€** ΚΩΔΙΚΟΣ: 633020

- 0-2200 rpm
- Ικανότητα Κοπής Ξύλο/Μέταλλο 35/3 mm
- Βάρος 1 kg



**ΨΑΛΙΔΙ ΜΠΟΡΝΤΟΥΡΑΣ**  
**18V**

**49€** ΚΩΔΙΚΟΣ: 633018

- Μήκος κοπής 450 mm
- Άνοιγμα Δοντιών 10 mm
- 20000 rpm
- Βάρος 2,3 kg



**ΨΕΚΑΣΤΗΡΑΣ 7.5Lt. 18V**

- Πίεση 1,5 bar
- 500 ml/min
- Ακροφύσιο Ø 1,5 mm
- Βάρος 1,9 kg

**49€** ΚΩΔΙΚΟΣ: 633087

Περιλαμβάνει: 1 μόντα μεταφοράς, 1 κύπελλο μέτρησης



**Συμβατές Μπαταρίες & Ταχυφορτιστές**



**35€** ΚΩΔΙΚΟΣ: 64245

**ΜΠΑΤΑΡΙΑ Li-Ion**  
**18V 2.0Ah**  
Βάρος 0,42 kg



**62€** ΚΩΔΙΚΟΣ: 64229

**ΜΠΑΤΑΡΙΑ Li-Ion**  
**18V 4.0Ah**  
Βάρος 0,615 kg



**75€** ΚΩΔΙΚΟΣ: 642028

**ΜΠΑΤΑΡΙΑ Li-Ion**  
**18V 5.0Ah**  
Βάρος 0,67 kg



**22€** ΚΩΔΙΚΟΣ: 64232

**ΤΑΧΥΦΟΡΤΙΣΤΗΣ**  
**18V-2,4A**



**32€** ΚΩΔΙΚΟΣ: 642017

**ΤΑΧΥΦΟΡΤΙΣΤΗΣ**  
**18V-4A**



**45€** ΚΩΔΙΚΟΣ: 642007

**ΤΑΧΥΦΟΡΤΙΣΤΗΣ**  
**2 ΜΠΑΤΑΡΙΑΩΝ**  
**18V-2x3,5A**

## ΗΛΕΚΤΡΙΚΑ ΔΡΑΠΑΝΑ

**BÜLLE**  
MACHINERY - TOOLS

**400**  
Watt

**25€** ΚΩΔΙΚΟΣ:  
633063



- 400 Watt
- Τσοκ 10 mm
- Ταχύτητα 0-3800 rpm
- Βάρος Κ/Μ: 1,2/1,4 kg

**650**  
Watt

**39€** ΚΩΔΙΚΟΣ:  
633028



- 650 Watt
- Τσοκ 13 mm
- Ταχύτητα 0-2700 rpm
- Βάρος Κ/Μ: 1,8/2,0 kg

**800**  
Watt

**49€** ΚΩΔΙΚΟΣ:  
633332



- 800 Watt
- Τσοκ 10 mm
- Ταχύτητα 0-2500 rpm
- Βάρος Κ/Μ: 1,95/2,3 kg

## ΚΡΟΥΣΤΙΚΑ ΔΡΑΠΑΝΑ

**BÜLLE**  
MACHINERY - TOOLS

**650**  
Watt

**35€** ΚΩΔΙΚΟΣ:  
633098



- 650 Watt
- Τσοκ 13 mm
- Διάτρηση (ξύλο/μπετόν/ασφάλι): 25/13/13mm
- Ταχύτητα 0-3000 rpm
- Βάρος Κ/Μ: 1,7 / 2,0 kg
- Πλαϊνή χειρολαβή

**850**  
Watt

**49€** ΚΩΔΙΚΟΣ:  
63441



- 850 Watt
- Τσοκ 13 mm
- Διάτρηση (ξύλο/μπετόν/ασφάλι): 25/13/10mm
- Ταχύτητα 0-3000 rpm
- Βάρος Κ/Μ: 2,3 / 2,6 kg
- Πλαϊνή χειρολαβή, οδηγό βάθους, σει καρβουνάκια

## ΚΑΘΕΤΗ ΒΑΣΗ ΣΤΗΡΙΞΗΣ B.T. ΓΙΑ ΔΡΑΠΑΝΑ

**BÜLLE**  
MACHINERY - TOOLS

**35€** ΚΩΔΙΚΟΣ:  
642003



- Περιστρεφόμενη κεφαλή 0°- 90°
- Περιλαμβάνονται 3 αντάπτορες στήριξης Ø 25, Ø 38, Ø 42, Ø 44mm χωρίς αντάπτορα

**710**  
Watt

**55€** ΚΩΔΙΚΟΣ:  
63485



- 710 Watt
- Μεταλλικό κιβώτιο
- Μεταλλικό τσοκ 13 mm
- Διάτρηση (ξύλο/μπετόν/ασφάλι): 25/13/10mm
- Ταχύτητα 0-3200 rpm
- Βάρος Κ/Μ: 1,76/2,0 kg
- Πλαϊνή χειρολαβή, οδηγό βάθους

**850**  
Watt

**65€** ΚΩΔΙΚΟΣ:  
633096



- 850 Watt
- Μεταλλικό κιβώτιο
- Μεταλλικό τσοκ 13 mm
- Διάτρηση (ξύλο/μπετόν/ασφάλι): 25/13/10mm
- Ταχύτητα 0-3000 rpm
- Βάρος Κ/Μ: 2,4 / 2,9
- Πλαϊνή χειρολαβή

**1050**  
Watt

**79€** ΚΩΔΙΚΟΣ:  
633097



### 2 ΤΑΧΥΤΗΤΩΝ

- 1050 Watt
- Μεταλλικό κιβώτιο
- Μεταλλικό τσοκ 13 mm
- Διάτρηση (ξύλο/μπετόν/ασφάλι): 40/20/16mm
- Ταχύτητα: (i.) 0-1100 rpm (ii.) 0-3000 rpm
- Βάρος Κ/Μ: 3,0 / 3,5
- Πλαϊνή χειρολαβή

Αναμένεται από  
30/04/2024

## ΜΠΟΥΛΟΝΟΚΛΕΙΔΑ

**BÜLLE**  
MACHINERY - TOOLS

**450**  
Watt

**59€**  
ΚΩΔΙΚΟΣ:  
633035



ΚΑΡΕ ΑΞΟΝΑ	1/2"
ΙΣΧΥΣ (Watt)	450
ΣΤΡΟΦΕΣ (R.P.M.)	0-3300
ΚΡΟΥΣΕΙΣ (I.P.M.)	0-3500
ΡΟΠΗ (Nm)	297
ΒΑΡΟΣ Κ/Μ (kg)	2,0/3,1

**1020**  
Watt

**89€**  
ΚΩΔΙΚΟΣ:  
633004



ΚΑΡΕ ΑΞΟΝΑ	1/2"
ΙΣΧΥΣ (Watt)	1020
ΣΤΡΟΦΕΣ (R.P.M.)	2600
ΚΡΟΥΣΕΙΣ (I.P.M.)	3000
ΡΟΠΗ (Nm)	480
ΒΑΡΟΣ Κ/Μ (kg)	3,5/4,8

Συνοδεύεται με: 4 καρδιάκια 1/2" (17, 19, 21, 23 mm)



## ΗΛΕΚΤΡΙΚΟ ΚΑΤΣΑΒΙΔΙ

**BÜLLE**  
MACHINERY - TOOLS

**600**  
Watt

**55€** ΚΩΔΙΚΟΣ:  
633303



- 600 Watt
- Ταχύτητα 0-2400 rpm
- Ροπή 15 Nm
- Βίδα  $\varnothing$  6,35 mm
- Τσοκ 6,35 (1/4") mm
- Βάρος 2,0 kg

## ΚΑΤΣΑΒΙΔΙ ΓΥΦΟΣΑΝΙΔΑΣ

**BÜLLE**  
MACHINERY - TOOLS

**520**  
Watt

**45€** ΚΩΔΙΚΟΣ:  
633002



- 520 Watt
- Ταχύτητα 0-4500 rpm
- Ροπή 8 Nm
- Βίδα  $\varnothing$  6 mm
- Τσοκ 6,35 (1/4") mm
- Βάρος 1,5 kg

## ΠΙΣΤΟΛΕΤΑ SDS PLUS

**BÜLLE**  
MACHINERY - TOOLS

**710**  
Watt

**SDS**  
PLUS

**69€** ΚΩΔΙΚΟΣ:  
633008



- 4 λειτουργιών
- 710 Watt
- Διάτρηση max.  $\varnothing$  24mm (μπετόν)
- Ισχύς κρούσης max. 2,6 Joule
- Ταχύτητα 0-1250 rpm
- Κρούσεις 0-5600 B.P.M.
- Βάρος 2,9 kg



Σε βαλιτσάκι, συνοδεύεται με έξι τσακ κρεμαγιέρας με αντάπορα, 3 τρυπανάκια, 1 καλέμι, 1 βελόνι

**850**  
Watt

**SDS**  
PLUS

**79€** ΚΩΔΙΚΟΣ:  
633352



**NEO**

- 4 λειτουργιών
- 850 Watt
- Διάτρηση max.  $\varnothing$  26mm (μπετόν)
- Ισχύς κρούσης max. 3,0 Joule
- Ταχύτητα 0-1100 rpm
- Κρούσεις 0-5000 B.P.M.
- Βάρος 3,0 kg



Σε βαλιτσάκι, συνοδεύεται με έξι τσακ κρεμαγιέρας με αντάπορα, 3 τρυπανάκια, 1 καλέμι, 1 βελόνι

**720**  
Watt

**SDS**  
PLUS

**109€** ΚΩΔΙΚΟΣ:  
633040

**HEAVY DUTY**



- 4 λειτουργιών
- 720 Watt
- Διάτρηση max.  $\varnothing$  26mm (μπετόν)
- Ισχύς κρούσης max. 3,0 Joule
- Ταχύτητα 0-1300 rpm
- Κρούσεις 0-4500 B.P.M.
- Βάρος 2,9 kg



Σε βαλιτσάκι, συνοδεύεται με 3 τρυπανάκια, 1 καλέμι, 1 βελόνι

**1500**  
Watt

**SDS**  
PLUS

**99€** ΚΩΔΙΚΟΣ:  
633353

**NEO**



- 4 λειτουργιών
- 1500 Watt
- Διάτρηση max.  $\varnothing$  32mm (μπετόν)
- Ισχύς κρούσης max. 6,0 Joule
- Ταχύτητα 0-850 rpm
- Κρούσεις 0-4500 B.P.M.
- Βάρος 4,8 kg



Σε βαλιτσάκι, συνοδεύεται με 3 τρυπανάκια, 1 καλέμι, 1 βελόνι, βοηθητική λαβή

**1500**  
Watt

**SDS**  
PLUS

**129€** ΚΩΔΙΚΟΣ:  
633041

**HEAVY DUTY**



Αναμένεται από 20/06/2024

- 4 λειτουργιών
- 1500 Watt
- Διάτρηση  $\varnothing$  36mm (μπετόν)
- Ισχύς κρούσης max. 4,5 Joule
- Ταχύτητα 920 rpm
- Κρούσεις 4100 B.P.M.
- Βάρος 5,4 kg



Σε βαλιτσάκι, συνοδεύεται με 3 τρυπανάκια, 1 καλέμι, 1 βελόνι, βοηθητική λαβή

1500  
Watt

SDS  
MAX

139€ ΚΩΔΙΚΟΣ:  
633354

NEO

- 1500 Watt
- Ισχύς κρούσης max. 12 Joule
- Διάτρηση max. Ø 40mm (μπετόν)
- Ταχύτ. περιστροφής 520 rpm
- Κρούσεις 4100 Β.Ρ.Μ. • Βάρος 6,5 kg



Σε βαλιτσάκι, συνοδεύεται με  
2 τρυπάνια, 1 βελόνι, 1 καλέμι

1250  
Watt

SDS  
MAX

185€ ΚΩΔΙΚΟΣ:  
633042

- 1250 Watt
- Ισχύς κρούσης max. 10 Joule
- Διάτρηση max. Ø 40 mm (μπετόν)
- Ταχύτ. περιστροφής 410 rpm
- Κρούσεις 3100 Β.Ρ.Μ. • Βάρος 6,9 kg



Σε βαλιτσάκι, συνοδεύεται με  
3 τρυπάνια, 1 βελόνι, 1 καλέμι

1350  
Watt

SDS  
MAX

279€ ΚΩΔΙΚΟΣ:  
633022

HEAVY DUTY

- 1350 Watt
- Ισχύς κρούσης max. 13 Joule
- Διάτρηση max. Ø 40mm (μπετόν)
- Ταχύτ. περιστροφής 150-516 rpm
- Κρούσεις 3120 Β.Ρ.Μ. • Βάρος 8,0 kg



Σε βαλιτσάκι, συνοδεύεται με  
2 τρυπάνια, 1 βελόνι, 1 καλέμι

ΣΚΑΠΤΙΚΑ - ΚΑΤΕΔΑΦΙΣΤΙΚΑ

1300  
Watt

SDS  
MAX

129€ ΚΩΔΙΚΟΣ:  
633355

NEO

- 1300 Watt
- Ισχύς κρούσης max. 20 Joule
- Κρούσεις 4300 Β.Ρ.Μ.
- Βάρος 6,0 kg
- Σε βαλιτσάκι μεταφοράς με καλέμι και βελόνι



1050  
Watt

SDS  
MAX

169€ ΚΩΔΙΚΟΣ:  
633043

- 1050 Watt
- Ισχύς κρούσης max. 10 Joule
- Κρούσεις 2100 Β.Ρ.Μ.
- Βάρος 5,4 kg
- Σε βαλιτσάκι μεταφοράς με καλέμι και βελόνι



1300  
Watt

SDS  
MAX

189€ ΚΩΔΙΚΟΣ:  
633089

HEAVY DUTY

- 1300 Watt
- Ισχύς κρούσης max. 20 Joule
- Κρούσεις 2400 Β.Ρ.Μ.
- Βάρος 7,7 kg
- Σε βαλιτσάκι μεταφοράς με καλέμι και βελόνι



1200  
Watt

SDS  
MAX

265€ ΚΩΔΙΚΟΣ:  
633061

HEAVY DUTY

- 1200 Watt
- Ισχύς κρούσης max. 14 Joule
- Κρούσεις 3100 Β.Ρ.Μ.
- Βάρος 5,6 kg
- Σε βαλιτσάκι μεταφοράς με καλέμι και βελόνι



1500  
Watt

SDS  
MAX

399€ ΚΩΔΙΚΟΣ:  
63412

- 1500 Watt
- Ισχύς κρούσης max. 25 Joule
- Κρούσεις 1000-1900 Β.Ρ.Μ. • Βάρος 10,2 kg
- Σε βαλιτσάκι μεταφοράς με 1 εξαγωγικό κλειδί 10mm, 1 καταβίδι, 1 βελόνι 18x400mm, 1 καλέμι 18x400mm, 1 δοχείο γράσου, 1 σετ καρβουνάκι



1700  
Watt

375€ ΚΩΔΙΚΟΣ:  
633025

30 x 410 mm



- 1700 Watt
- Ισχύς κρούσης 48 Joule
- Κρούσεις 1600 Β.Ρ.Μ.
- Βάρος 15,2 kg
- Σε βαλιτσάκι μεταφοράς με καλέμι και βελόνι



- Φορητή καροτιέρα για διατρήσεις υγρής κοπής, κυρίως σε τοιχοποιία
- Με διακόπτη προστασίας από διαρροή ρεύματος PRCD
- Ισχυρός κινητήρας 2000 W ➤ Εργονομικός σχεδιασμός
- Είσοδος παροχής νερού (με βρυσάκι) με μειωτή πίεσης 1 Bar για την ψύξη των κοπτικών
- Εξωτερικά καρβουνάκια για εύκολη & γρήγορη αλλαγή

Ø  
**159**



**229€** ΚΩΔΙΚΟΣ: 633012

Συνοδεύεται με: πλαινί λαβή, οπίσθια λαβή, πλαστική βαλίτσα μεταφοράς

ΔΙΑΤΡΗΣΗ ΣΕ	
ΤΟΙΧΟ	Ø159
ΙΣΧΥΣ (Watt)	2000
ΑΞΟΝΑΣ	1 1/4" UNC εξωτ., G 1/2" BSP εσωτ.
ΤΑΧΥΤΗΤΕΣ (σ.α.λ)	0-1950
ΔΙΑΣΤ. ΣΥΣΚ. (mm)	495 x 145 x 375
ΒΑΡΟΣ Κ/Μ (Kg)	6,5 / 9,7



Στην τιμή δεν περιλαμβάνονται διαμαντοκορώνες

- Φορητή καροτιέρα για διατρήσεις υγρής κοπής
- Με διακόπτη ατομικής προστασίας PRCD (1ph / 16A-30MA)
- Υποδοχή για σύνδεση με νερό
- Είσοδος παροχής νερού (με βρυσάκι) με μειωτή πίεσης 1 Bar για την ψύξη των κοπτικών
- Στιβαρή κατασκευή
- Με μειωτή πίεσης 1 Bar

Ø  
**80**    Ø  
**200**



**299€** ΚΩΔΙΚΟΣ: 63470

ΔΙΑΤΡΗΣΗ ΣΕ	
ΜΠΕΤΟΝ/ΤΟΙΧΟ	Ø80/Ø200
ΙΣΧΥΣ (Watt)	1500
ΑΞΟΝΑΣ	1 1/4" UNC εξωτ., G 1/2" BSP εσωτ.
ΤΑΧΥΤΗΤΕΣ (σ.α.λ)	3 (950/1800/3450)
ΔΙΑΣΤ. ΣΥΣΚ. (mm)	140 x 380 x 490
ΒΑΡΟΣ Κ/Μ (Kg)	7 / 9,4



Στην τιμή δεν περιλαμβάνονται διαμαντοκορώνες

Επαγγελματικές καροτιέρες στιβαρής κατασκευής για διατρήσεις σε σκυρόδεμα, τοιχοποιία, άσφαλτο και λοιπά δομικά υλικά. Διαθέτουν ενισχυμένα μοτέρ υψηλής αντοχής. Συνοδεύονται με ρυθμιζόμενη στιβαρή βάση (στερέωσης με πάκτωση) με ειδικά σχεδιασμένες αυλακώσεις που διασφαλίζουν σταθερή -χωρίς τζόγο κύλιση του εργαλείου- και εύκολη ρύθμιση ύψους και κλίσης του τρυπανιού. Αλφαδι ενσωματωμένο στο φορείο. Διαθέτουν αντιπλετροπληξιακό διακόπτη ατομικής προστασίας (PRCD, 16A, 3600W, 10mA, 30ms). Με μηχανισμό σύνδεσης με νερό, με μειωτή πίεσης 1 Bar που δίνει τη δυνατότητα υγρών κοπών.



Ø  
**205**

**940€** ΚΩΔΙΚΟΣ: 63471

ΚΩΔΙΚΟΣ	<b>63471</b>	<b>63472</b>
ΔΙΑΤΡΗΣΗ ΣΕ		
ΜΠΕΤΟΝ	Ø205	Ø255
ΙΣΧΥΣ (Watt)	2400	2800
ΑΞΟΝΑΣ	1 1/4" UNC εξωτ., G 1/2" BSP εσωτ.	
ΤΑΧΥΤΗΤΕΣ (σ.α.λ)	1 (750)	2 (500/920)
ΔΙΑΣΤ. ΣΥΣΚ. (mm)	1080 x 370 x 380	1080 x 370 x 380
ΒΑΡΟΣ Κ/Μ (Kg)	31 / 35	35 / 39

Ø  
**255**

**1.090€** ΚΩΔΙΚΟΣ: 63472



Σημείωση: Οι καροτιέρες συνοδεύονται με τη βάση, στην τιμή δεν περιλαμβάνονται διαμαντοκορώνες

**Διαμαντοκορώνες Σπείρωμα G 1/2" BSP Αρσενικό (Υγρής Κοπής)**

ΚΩΔ.	(mm)	ΤΙΜΗ
68688	Ø 12x160	25 €
68689	Ø 14x200	27 €
68690	Ø 16x250	28 €
68691	Ø 18x350	30 €
68692	Ø 20x350	32 €
68693	Ø 22x350	33 €
68694*	Ø 24x350	34 €
68695	Ø 25x350	35 €
68696	Ø 28x350	37 €

ΚΩΔ.	(mm)	ΤΙΜΗ
68697	Ø 30x350	37 €
68698	Ø 32x350	39 €
686001	Ø 36x350	40 €
686002	Ø 38x400	42 €
686003	Ø 40x400	44 €
686004	Ø 44x400	45 €
686005*	Ø 46x400	46 €
686006	Ø 50x400	48 €

\*Αναμένεται από 24/06/2024

**Διαμαντοκορώνες 1 1/4" UNC Θηλυκό (Υγρής Κοπής)**

ΚΩΔ.	(mm)	ΤΙΜΗ
68668	Ø 32x420	39 €
68669	Ø 40x450	44 €
68670	Ø 53x450	48 €
68671	Ø 63x450	53 €
68672	Ø 71x450	59 €
68687	Ø 76x450	66 €
68673	Ø 83x450	74 €
68674	Ø 95x450	82 €
68675	Ø 102x450	86 €
68676	Ø 110x450	94 €

ΚΩΔ.	(mm)	ΤΙΜΗ
68677	Ø 127x450	109 €
68678	Ø 132x450	122 €
68679	Ø 152x450	129 €
68680	Ø 166x450	152 €
68681	Ø 180x450	172 €
68682	Ø 202x450	217 €
68683	Ø 220x450	297 €
68684	Ø 255x450	347 €
68685	Ø 300x450	429 €

Στις αναγραφόμενες προτεινόμενες τιμές συμπεριλαμβάνεται Φ.Π.Α. Για το κόστος μεταφορικών, συναρμολόγησης ή εγκατάστασης (όταν απαιτείται) αλλά και για το χρόνο διαθεσιμότητας του προϊόντος στο χώρο του καταστήματος, επικοινωνείτε με το κατάστημα.

## ΜΑΓΝΗΤΙΚΑ ΔΡΑΠΑΝΑ

**BÜLLE**  
MACHINERY - TOOLS

**1100**  
Watt

**35**  
mm

**670€** ΚΩΔΙΚΟΣ:  
633047

- Ικανότητα Διάτρησης: 35mm με ποττροκορώνα 13mm με τρυπάνι
- Βάθος Διάτρησης: 50mm με ποττροκορώνα
- Ταχύτ. άνευ φορτίου: 700 rpm
- Δύναμη Μαγνήτι: 10.000N
- Βάρος: 10,5 Kg



Η ποττροκορώνα δεν περιλαμβάνεται

**1500**  
Watt

**60**  
mm

**1.050€** ΚΩΔΙΚΟΣ:  
633076

- Ικανότη. Διάτρησης: 60mm με ποττροκορώνα 32mm με τρυπάνι (κώνος MT3)
- Βάθος Διάτρ.: 75mm με ποττροκορώνα
- 2 μηχανικές ταχύτητες άνευ φορτίου: 250/450 rpm
- Δύναμη Μαγνήτι: 15.000N
- Βάρος: 21 Kg



Η ποττροκορώνα δεν περιλαμβάνεται

**1500**  
Watt

**60**  
mm

**1.210€** ΚΩΔΙΚΟΣ:  
633311

- Ικανότη. Διάτρησης: 60mm με ποττροκορώνα 32mm με τρυπάνι (κώνος MT3)
- Βάθος Διάτρ.: 75mm με ποττροκορώνα
- 2 μηχανικές ταχύτητες άνευ φορτίου: 250/450 rpm
- Δύναμη Μαγνήτι: 15.000N
- Κατάλληλο και για διάνοξη σπειρωμάτων (max. κολασύζο M22) δεξί - αριστερό
- Με ρυθμιστή στροφών δεξί / αριστερό
- Βάρος: 21 Kg



Η ποττροκορώνα δεν περιλαμβάνεται

## ΠΟΤΤΡΟΚΟΡΩΝΕΣ HSS WELDON



### ΒΑΘΟΣ ΚΟΠΗΣ 25mm

ΚΩΔ.	(mm)	ΤΙΜΗ
68623	12	15 €
68624	13	15 €
68625	14	17 €
68627*	16	18 €

ΚΩΔ.	(mm)	ΤΙΜΗ
68628	17	18 €
68629	18	19 €
68630	20	22 €
68631*	22	25 €
68632	24	25 €

ΚΩΔ.	(mm)	ΤΙΜΗ
68633	25	25 €
68634*	26	28 €
68635	28	31 €
68636*	30	31 €
68637*	32	35 €

### ΒΑΘΟΣ ΚΟΠΗΣ 50mm

ΚΩΔ.	(mm)	ΤΙΜΗ
68638	14	21 €
68639	18	24 €
68640*	22	28 €
68641	24	31 €
68642	26	34 €
68643	28	37 €
68644	30	40 €

\*Αναμένεται από 10/05/2024

## ΔΙΣΚΟΠΡΙΟΝΑ ΜΕΤΑΛΛΟΥ

**BÜLLE**  
MACHINERY - TOOLS

**2300**  
Watt

**355**

**149€** ΚΩΔΙΚΟΣ:  
63487

- > Soft Start ομαλής εκκίνησης
- > Περιλαμβάνεται ο δίσκος κοπής
- > Θερμικό προστασίας
- > Ταχυμέγγενη

- Κάθετη λαβή • 2300 Watt
- Δίσκος Ø 355 mm
- Ρυθμιζόμενη γωνία μέγγενης 0° - 45°
- Ταχύτητα: 4000 rpm
- Βάρος 17 kg



**2400**  
Watt

**355**

**199€** ΚΩΔΙΚΟΣ:  
63443

- > Soft Start ομαλής εκκίνησης
- > Περιλαμβάνεται ο δίσκος κοπής
- > Θερμικό προστασίας
- > Ταχυμέγγενη

- Οριζόντια λαβή • 2400 Watt
- Δίσκος Ø 355 mm
- Ρυθμιζόμενη γωνία μέγγενης 0° - 45°
- Ταχύτητα: 3800 rpm
- Βάρος 20 kg



## ΣΥΓΚΟΛΛΗΤΙΚΟ ΠΛΑΣΤΙΚΩΝ ΣΩΛΗΝΩΝ

**BÜLLE**  
MACHINERY - TOOLS

**1500**  
Watt

**59€** ΚΩΔΙΚΟΣ:  
633058

ΙΣΧΥΣ	1500 Watt
ΤΑΣΗ	220-240/50 Volt/Hz
ΡΥΘΜΙΣΗ ΘΕΡΜΟΚΡ.	0 - 300 °C
ΔΙΑΜΕΤΡΟΣ ΣΩΛΗΝΑ	Ø20 - Ø63 mm
ΒΑΡΟΣ (kg)	0,9



Συνοδεύεται με: 1 κόφτη, 6 μήτρες (Ø20, Ø25, Ø32, Ø40, Ø50, Ø63 mm), μεταλλική βαλίτσα μεταφοράς



**ΒΑΣΗ ΣΤΗΡΙΞΗΣ Β.Τ.  
ΓΙΑ ΓΩΝΙΑΚΟ ΤΡΟΧΟ**

**25€** ΚΩΔΙΚΟΣ: 642004 Ø115/125mm



- Χρήσιμο εξάρτημα για την μετατροπή του γωνιακού τροχού σε σταθερό μίνι κόφτη (δισκοπρίονο)
- Κατάλληλο για γωνιακούς τροχούς Ø115-Ø125
- Ενισχυμένη κατασκευή με τυτό μπράτσο, δυνατό ελατήριο επαναφοράς και ρυθμιζόμενη μέγγενη
- Βάση από μαντέμι για μεγάλη σταθερότητα
- Μέγγενη με άνοιγμα έως 80mm και περιστροφή έως 45°
- Ενσωματωμένος προφυλακτήρας προστασίας
- Βάθος κοπής έως 30mm

**35€**

ΚΩΔΙΚΟΣ:  
63462

Ø 115 mm  
750 Watt  
11000 rpm  
1.8 kg

**42€**

ΚΩΔΙΚΟΣ:  
63463

Ø 125 mm  
900 Watt  
11000 rpm  
2.0 kg



**45€**

ΚΩΔΙΚΟΣ:  
63474

Ø 125 mm  
900 Watt  
4000-12000 rpm  
2.0 kg

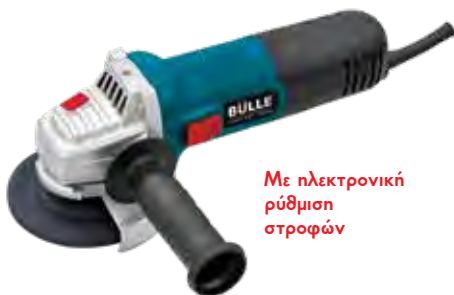

Με ηλεκτρονική  
ρύθμιση  
στροφών

**52€**

ΚΩΔΙΚΟΣ:  
63498

Ø 125 mm  
1100 Watt  
2000-9000 rpm  
2.5 kg



Με ηλεκτρονική  
ρύθμιση  
στροφών

**49€**

ΚΩΔΙΚΟΣ:  
63464

Ø 125 mm  
1200 Watt  
4000-12000 rpm  
2.4 kg



Με ηλεκτρονική  
ρύθμιση  
στροφών

**69€**

ΚΩΔΙΚΟΣ:  
633329

Ø 125 mm  
1400 Watt  
3000-11000 rpm  
2.3 kg



Με ηλεκτρονική  
ρύθμιση  
στροφών

**99€**

ΚΩΔΙΚΟΣ:  
63483

Ø 230 mm  
2350 Watt  
6500 rpm  
5.4 kg

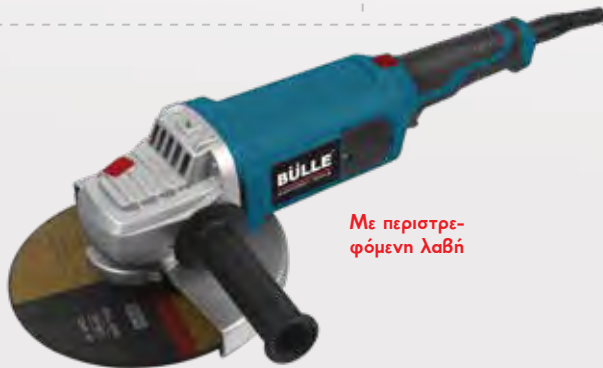

Με περιστρεφόμενη  
λαβή



ΓΙΑ ΟΙΚΟΔΟΜΙΚΟ ΚΟΦΤΗ  
ΔΟΜΙΚΩΝ ΥΛΙΚΩΝ  
Βλ. Σελ. 55

**1100**  
Watt

**75€**  
ΚΩΔΙΚΟΣ:  
63489

∅  
**180**



- 1100 Watt
- Διάμετρος Δίσκου 180 mm
- Ταχύτητα: 600-3000 rpm
- Soft Start (ομαλή εκκίνηση)
- Βάρος: 1,7 kg

**1400**  
Watt

**95€**  
ΚΩΔΙΚΟΣ:  
633349

∅  
**180**

**NEO**



Heavy Duty  
(Βαρ. τύπου)

- 1400 Watt
- Διάμετρος Δίσκου 180 mm
- Ταχύτητα: 600-3500 rpm
- Soft Start (ομαλή εκκίνηση)
- Βάρος: 3,2 kg

ΕΚΚΕΝΤΡΟΙ ΑΛΟΙΦΑΔΟΡΟΙ

**710**  
Watt

**79€**  
ΚΩΔΙΚΟΣ:  
633342

∅  
**74**

**NEO**



- 710 Watt
- Διάμετρος Δίσκου 74 mm
- Έκκεντρο 10 mm
- Ταχύτ.: 2000-4600 rpm
- Βάρος: 2,36 kg

**710**  
Watt

**85€**  
ΚΩΔΙΚΟΣ:  
633343

∅  
**148**

**NEO**



- 710 Watt
- Διάμετρος Δίσκου 148 mm
- Έκκεντρο 8 mm
- Ταχύτ.: 2000-4600 rpm
- Βάρος: 2,53 kg

**720**  
Watt

**99€**  
ΚΩΔΙΚΟΣ:  
633344

∅  
**125**

**NEO**



- 720 Watt
- Διάμετρος Δίσκου 125 mm
- Έκκεντρο 15 mm
- Ταχύτ.: 2100-5000 rpm
- Λαβή και κεφαλή από αντιολισθητικό υλικό
- Βάρος: 2,88 kg

**720**  
Watt

**109€**  
ΚΩΔΙΚΟΣ:  
63490

∅  
**150**



- 720 Watt
- Διάμετρος Δίσκου 150 mm
- Έκκεντρο 21 mm
- Ταχύτ.: 2100-5000 rpm
- Λαβή και κεφαλή από αντιολισθητικό υλικό
- Βάρος: 2,8 kg

(Σημ.: Για αλοιφαδόρο μπαταρίας βλ. σελ. 6)

**300**  
Watt  **125**

**42€** ΚΩΔΙΚΟΣ: 633051



ΙΣΧΥΣ (Watt)	300
ΤΑΧΥΤΗΤΑ (R.P.M.)	0-13000
ΔΙΑΣΤ. ΠΕΛΜΑΤΟΣ* (mm)	Ø125
ΕΚΚΕΝΤΡΟ (mm)	Ø2
ΒΑΡΟΣ Κ/Μ (kg)	1,6/1,8

\* Πέλημα με velcro

**380**  
Watt  **125**

**49€** ΚΩΔΙΚΟΣ: 63458



ΚΩΔΙΚΟΣ	63458	633079
ΙΣΧΥΣ (Watt)	380	430
ΤΑΧΥΤΗΤΑ (R.P.M.)	6000-13000	6000-13000
ΔΙΑΣΤ. ΠΕΛΜΑΤΟΣ* (mm)	Ø125	Ø150
ΕΚΚΕΝΤΡΟ (mm)	Ø2	Ø2
ΒΑΡΟΣ Κ/Μ (kg)	2,0/2,2	2,3/2,5

\* Πέλημα με velcro

**430**  
Watt  **150**

**54€** ΚΩΔΙΚΟΣ: 633079

**350**  
Watt  **150**

**189€** ΚΩΔΙΚΟΣ: 633341



**NEO**

- > Brushless motor
- > Μεγάλη διάρκεια ζωής
- > Υψηλή αποδοτικότητα
- > Χαμηλού θορύβου

**Overload protection**

Με ηλεκτρονική ρύθμιση στροφών + -



ΙΣΧΥΣ (Watt)	350
ΤΑΧΥΤΗΤΑ (R.P.M.)	4000-10000
ΔΙΑΣΤ. ΠΕΛΜΑΤΟΣ* (mm)	Ø150
ΕΚΚΕΝΤΡΟ (mm)	Ø5
ΒΑΡΟΣ Κ/Μ (kg)	1,5/2,3

\* Πέλημα με velcro

ΠΑΛΜΙΚΑ ΤΡΙΒΕΙΑ

**200**  
Watt

**35€** ΚΩΔΙΚΟΣ: 633078



ΙΣΧΥΣ (Watt)	200
ΤΑΧΥΤΗΤΑ (R.P.M.)	12500
ΔΙΑΣΤ. ΠΕΛΜΑΤΟΣ* (mm)	150x150x100
ΒΑΡΟΣ Κ/Μ (kg)	1,6/1,7

\* Τριγωνικό πέλημα με velcro

**240**  
Watt

**37€** ΚΩΔΙΚΟΣ: 63457



ΙΣΧΥΣ (Watt)	240
ΤΑΧΥΤΗΤΑ (R.P.M.)	15000
ΔΙΑΣΤ. ΠΕΛΜΑΤΟΣ* (mm)	100x110
ΒΑΡΟΣ Κ/Μ (kg)	1,6/1,7

\* Πέλημα με velcro & άγκιστρα

**240**  
Watt

**43€** ΚΩΔΙΚΟΣ: 63455



ΙΣΧΥΣ (Watt)	240
ΤΑΧΥΤΗΤΑ (R.P.M.)	6000 - 13000
ΔΙΑΣΤ. ΠΕΛΜΑΤΟΣ* (mm)	90x182
ΒΑΡΟΣ Κ/Μ (kg)	1,9/2,0

\* Πέλημα με velcro & άγκιστρα

**260**  
Watt

**47€** ΚΩΔΙΚΟΣ: 633050



ΙΣΧΥΣ (Watt)	260
ΤΑΧΥΤΗΤΑ (R.P.M.)	6000 - 12000
ΔΙΑΣΤ. ΠΕΛΜΑΤΟΣ* (mm)	90 x 187
ΒΑΡΟΣ Κ/Μ (kg)	2,0/2,3

\* Πέλημα με velcro & άγκιστρα

**320**  
Watt

**55€** ΚΩΔΙΚΟΣ: 63456



ΙΣΧΥΣ (Watt)	320
ΤΑΧΥΤΗΤΑ (R.P.M.)	6000 - 12000
ΔΙΑΣΤ. ΠΕΛΜΑΤΟΣ* (mm)	230 x 115
ΒΑΡΟΣ Κ/Μ (kg)	2,6/2,7

\* Πέλημα με velcro & άγκιστρα

**300**  
Watt

**69€** ΚΩΔΙΚΟΣ: 633049



**Heavy Duty**  
(βαρ. τύπου)

ΙΣΧΥΣ (Watt)	300
ΤΑΧΥΤΗΤΑ (R.P.M.)	10000
ΔΙΑΣΤ. ΠΕΛΜΑΤΟΣ* (mm)	229 x 115
ΒΑΡΟΣ Κ/Μ (kg)	3,0/3,3

\* Πέλημα με άγκιστρα

## ΚΥΛΙΝΔΡΙΚΟ ΤΡΙΒΕΙΟ ΠΟΛΛΑΠΛΩΝ ΧΡΗΣΕΩΝ

**BÜLLE**  
MACHINERY - TOOLS

420  
Watt

85€ ΚΩΔΙΚΟΣ:  
633052

- > Ρυθμιζόμενης ταχύτητας κατάλληλο για τρίψιμο, λείανση, γυάλισμα, & αφαίρεση σκουριάς χρωμάτων
- > Για επεξεργασία ζύλου και διαφόρων μετάλλων
- > Εργονομικής σχεδίασης δίνει τη δυνατότητα χειρισμού με ένα χέρι ή δύο χέρια
- > Υποδοχή σύνδεσης για απορρόφηση σκόνης



ΙΣΧΥΣ (W)	420
ΤΑΧΥΤΗΤΑ (rpm)	1000 - 3200
ΔΙΑΣΤ. ΚΥΛΙΝΔΡΟΥ (mm)	∅ 76 x 100
ΒΑΡΟΣ Κ/Μ (kg)	2,7/4,6

**Συνοδεύεται με:** τσάντα μεταφοράς, κυλινδρικό γυαλόχαρτο 60GR (2 τεμ.), 80GR (2 τεμ.), 120GR (2 τεμ.), κυλινδρική βούρτσα καθαρισμού μεσαίας τραχύτητας, κυλινδρική βούρτσα καθαρισμού υψηλής τραχύτητας, κυλινδρική βούρτσα αφαίρεσης σκουριάς & βαφής



## ΣΤΑΘΕΡΟ ΤΡΙΒΕΙΟ ΔΙΣΚΟΥ

**BÜLLE**  
MACHINERY - TOOLS

140  
Watt

59€ ΚΩΔΙΚΟΣ:  
633039

- > Με ρυθμιστή στροφών 1150-3600 rpm
- > Κλίση τραπέζιου άνω & κάτω
- > Δυνατότητα στήριξης τριβείου σε οριζόντια ή κάθετη θέση



ΙΣΧΥΣ (Watt)	140 (S2)
ΣΤΡΟΦΕΣ (R.P.M.)	3600
ΔΙΑΜΕΤΡΟΣ ΔΙΣΚΟΥ (mm)	∅125
ΚΛΙΣΗ ΤΡΑΠΕΖΙΟΥ ΑΝΩ	έως 10°
ΚΑΤΩ	έως 50°
ΔΙΑΣΤΑΣΕΙΣ ΤΡΑΠ. (mm)	140x98
ΒΑΡΟΣ Κ/Μ (kg)	2,5/3,3

**Συνοδεύεται με:** 3 αυτοκόλλητους δίσκους λείανσης, μέγγενη στήριξης τριβείου, μοιραγωγμόνιο

## ΠΑΛΜΙΚΟ ΠΟΛΥΕΡΓΑΛΕΙΟ

**BÜLLE**  
MACHINERY - TOOLS

330  
Watt

69€ ΚΩΔΙΚΟΣ:  
633005

- > Με αυτόματο κλειδωμα λάμας (Quick in)
- > Φωτισμός LED



Περιλαμβάνει 13 εξαρτήματα

ΙΣΧΥΣ (Watt)	330
ΣΤΡΟΦΕΣ (R.P.M.)	11000-21000
ΓΩΝΙΑ ΤΑΛΑΝΤΩΣΗΣ	3,2°
ΒΑΡΟΣ Κ/Μ (kg)	1,6/2,7

## ΠΕΡΙΣΤΡΟΦΙΚΟ ΠΟΛΥΕΡΓΑΛΕΙΟ

**BÜLLE**  
MACHINERY - TOOLS

180  
Watt

59€ ΚΩΔΙΚΟΣ:  
633037

- > Τσοκ 3 σταθμών
- > Αποσπώμενο φακό LED
- > Κλειδωμα άξονα
- > Εξωτερικές καρβουνοθήκες
- > Αντιολισθητικό ελαστικό
- > Ρυθμιστής στροφών
- > Πλούσιος εξοπλισμός



ΜΕ 110 ΕΞΑΡΤΗΜΑΤΑ

ΙΣΧΥΣ (Watt)	180
ΣΤΡΟΦΕΣ (R.P.M.)	5000-35000
ΒΑΡΟΣ Κ/Μ (kg)	0,63/2,5

**Συνοδεύεται με:** κιτ από 110 εξαρτήματα, εύκαμπη ντίτσα, μέγγενη στήριξης ράβδου, ρυθμιστή βάθους τρυπήματος, πιεσόμενη ράβδος-στήριξη εργαλείου

## ΠΕΡΙΣΤΡΟΦΙΚΟ ΠΟΛΥΕΡΓΑΛΕΙΟ - ΡΟΥΤΕΡ

**BÜLLE**  
MACHINERY - TOOLS

550  
Watt

75€ ΚΩΔΙΚΟΣ:  
633302



ΜΕ 255 ΕΞΑΡΤΗΜΑΤΑ

- > Πολυεργαλείο "ALL IN ONE". Μετατρέπεται γρήγορα σε ρούτερ, δισκορίονο, ράσπα, χαράκτρα, τρυπάνι ακριβείας, τριβείο λείανσης κ.α.
- > Σύστημα γρήγορης αντικατάστασης εξαρτημάτων



ΙΣΧΥΣ (Watt)	550
ΤΑΧΥΤΗΤΑ (R.P.M.)	5000-25000
ΒΑΡΟΣ (kg)	1,67

**Συνοδεύεται με:** 1 βοηθητική χειρολαβή, 1 οδηγό παράλληλης κοπής, 1 οδηγό κυκλικής κοπής, 1 ανάπτορα ηλεκτ. σκούπας, 4 τσοκ (1/4" - 1/8" - 3/16" - 6 mm), 1 εύκαμπη ντίτσα, 1 σετ 255 εξαρτημάτων



**710**  
Watt

**65€** ΚΩΔΙΚΟΣ: 633062

- > Ισχυρό μοτέρ 710 Watt
- > 3 διαφορετικά τσακ
- > Δυνατότητες μετατροπής με τις προαιρετικές βάσεις

ΙΣΧΥΣ (Watt)	710
ΤΑΧΥΤΗΤΑ (R.P.M.)	10000-30000
ΡΥΘΜΙΣΗ ΒΥΘΙΣΗΣ (mm)	0-20
ΒΑΡΟΣ (kg)	1,9

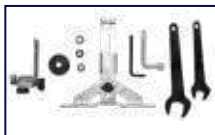

Συνοδεύεται με:

- 3 σφιγκτήρες (τσακ) Ø6, Ø6,35 (1/4"), Ø8
- σετ οδηγών κοπής
- κλειδιά μονταρίσματος

ΠΡΟΑΙΡΕΤΙΚΟΣ ΕΞΟΠΛΙΣΜΟΣ

Σετ 3 Βάσεων: **49€** ΚΩΔΙΚΟΣ: 64297



i. Βάση κουρευτικού περιθωρίων με ρυθμιζόμενη κλίση -45° έως +30°



ii. Βάση ρούτερ φρεζαρίσματος άκρης



iii. Βάση ρούτερ 2 χειρολαβών

ΡΟΥΤΕΡ

**2200**  
Watt

**125€** ΚΩΔΙΚΟΣ: 633001



ΙΣΧΥΣ (Watt)	2200
ΤΑΧΥΤΗΤΑ (R.P.M.)	9000-22000
ΒΑΘΟΣ ΚΟΠΗΣ (mm)	70
ΔΙΑΜΕΤΡΟΣ ΤΣΟΚ (mm)	Ø 12
ΒΑΡΟΣ (kg)	5,8



Συνοδεύεται με: αντάπτορα για τσακ 6 & 8 mm, κοπτικό 12 mm, 2 οδηγούς για κυκλική & ευθεία κοπή, κλειδί

ΦΡΕΖΟΚΑΒΙΛΙΕΡΑ

**900**  
Watt

**75€** ΚΩΔΙΚΟΣ: 63475



- > Μπουτόν ασφάλισης άξονα για γρήγορη αλλαγή δίσκου
- > Αναρρόφηση & συλλογή σκόνης

ΙΣΧΥΣ (Watt)	900
ΤΑΧΥΤΗΤΑ (R.P.M.)	11000
ΔΙΑΜ. ΛΕΠΙΔΑΣ (mm)	Ø 100x Ø 22 x 3.8
ΣΥΜΒΑΤΑ ΜΠΙΣΚΟΤΑ	No. 20 max.
ΒΑΡΟΣ (kg)	2,9

Συνοδεύεται με: σακούλα συλλογής σκόνης, κλειδί αλλαγής δίσκου, δίσκο κοπής, 20 μπισκότα #0, 20 μπισκότα #10, 20 μπισκότα #20

ΠΛΑΝΗ

**750**  
Watt

**65€** ΚΩΔΙΚΟΣ: 63454



ΙΣΧΥΣ (Watt)	750
ΤΑΧΥΤΗΤΑ (R.P.M.)	17000
ΠΛΑΤΟΣ ΠΛΑΝΙΣΜ. (mm)	82
ΒΑΘΟΣ ΠΛΑΝΙΣΜ. (mm)	3
ΒΑΘΟΣ ΠΑΤΟΥΡΑΣ (mm)	18
ΒΑΡΟΣ (kg)	3,0

**650**  
Watt

**45€**  
ΚΩΔΙΚΟΣ:  
63461



ΙΣΧΥΣ (Watt)	650
ΤΑΧΥΤΗΤΑ ( S.P.M.)	800-3000
ΙΚΑΝΟΤ. ΚΟΠΗΣ (mm)	
ΞΥΛΟ/ΜΕΤΑΛΛΟ	80/8
ΒΑΡΟΣ Κ/Μ (kg)	2,4/2,5

**750**  
Watt

**55€**  
ΚΩΔΙΚΟΣ:  
63460

ΜΕ LASER  
ΟΔΗΓΟ  
ΚΟΠΗΣ



ΙΣΧΥΣ (Watt)	750
ΤΑΧΥΤΗΤΑ ( S.P.M.)	800-3000
ΙΚΑΝΟΤ. ΚΟΠΗΣ (mm)	
ΞΥΛΟ/ΜΕΤΑΛΛΟ	100/10
ΒΑΡΟΣ Κ/Μ (kg)	2,5/2,6

ΗΛΕΚΤΡΙΚΕΣ ΣΠΑΘΟΣΕΓΕΣ

**600**  
Watt

**65€** ΚΩΔΙΚΟΣ:  
633038



- > Μεταβλητής ταχύτητας
- > Σύστημα (Quick in) γρήγορης αλλαγής λάμας (χωρίς εργαλεία)
- > Αλουμινένιο κιβώτιο μειωτήρα

ΙΣΧΥΣ (Watt)	600
ΤΑΧΥΤΗΤΑ (S.P.M.)	0-3500
ΔΙΑΔΡΟΜΗ (mm)	12,7
ΒΑΡΟΣ Κ/Μ (kg)	1,9/2,4

**1050**  
Watt

**69€** ΚΩΔΙΚΟΣ:  
633350

**NEO**



- > Μεταβλητής ταχύτητας
- > Με αυτόματο κλειδίωμα λάμας (Quick in)

ΙΣΧΥΣ (Watt)	1050
ΤΑΧΥΤΗΤΑ (S.P.M.)	0-3000
ΔΙΑΔΡΟΜΗ (mm)	28
ΒΑΡΟΣ Κ/Μ (kg)	3,35/3,76

**1400**  
Watt

**109€** ΚΩΔΙΚΟΣ:  
633003

HEAVY DUTY  
(ΒΑΡ. ΤΥΠΟΥ)



- > Μεταβλητής ταχύτητας
- > Με σύστημα ταλάντωσης της λάμας για γρηγορότερες κοπές
- > Με αντικραδασμικό σύστημα για λιγότερες δονήσεις

ΙΣΧΥΣ (Watt)	1400
ΤΑΧΥΤΗΤΑ (S.P.M.)	0-2800
ΔΙΑΔΡΟΜΗ (mm)	32
ΒΑΡΟΣ Κ/Μ (kg)	4,5/4,8

ΔΙΣΚΟΠΡΙΟΝΑ

**710**  
Watt

**85€** ΚΩΔΙΚΟΣ:  
633036

- > Με οδηγό κοπής Laser
- > Με οδηγό κοπής βάθους
- > Αντάπτορας σύνδεσης με ηλεκτρική σκούπα



ΙΣΧΥΣ (Watt)	710
ΔΙΑΜ. ΔΙΣΚΟΥ (mm)	∅ 115
ΤΑΧΥΤΗΤΑ (R.P.M.)	3500
ΙΚΑΝΟΤ. ΚΟΠΗΣ	45°-28mm/90°-43mm
ΒΑΡΟΣ Κ/Μ (kg)	2,5/4,1

Συνοδεύεται με: 3 δίσκους κοπής (1x24TCT, 1x60TCT, 1 Diamond Blade) και υφασμάτινη θήκη μεταφοράς

**1800**  
Watt

**89€** ΚΩΔΙΚΟΣ:  
633330

- > Με οδηγό κοπής Laser



ΙΣΧΥΣ (Watt)	1800
ΔΙΑΜ. ΔΙΣΚΟΥ (mm)	∅ 190
ΤΑΧΥΤΗΤΑ (R.P.M.)	6000
ΙΚΑΝΟΤΗΤΑ ΚΟΠΗΣ	45°-47mm/90°-65mm
ΒΑΡΟΣ Κ/Μ (kg)	4,5/5,3

Περιλαμβάνεται ο δίσκος

ΠΡΟΑΙΡΕΤΙΚΟΣ ΕΞΟΠΛΙΣΜΟΣ

**27€** ΚΩΔΙΚΟΣ:  
64275

Ράγα-οδηγός 3 τεμαχίων

- Συνολικό μήκος 1,4 m • Βάρος 1,5 kg

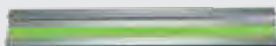

Συνοδεύεται με: 2 μπάρες σύνδεσης & 2 μέγγκενες στερέωσης

99€

ΚΩΔΙΚΟΣ:  
633073

Ø 210

1500 W



- 1500 Watt
- Ταχύτητα 5000 R.P.M.
- Τάση 220V-240V/50Hz
- Κοπές (τραπέζι x κεφαλή):  
0°x 90° (HxW) 55x120mm  
45°x90° (HxW) 55x80mm  
0°x 45° (HxW) 30x120mm  
45°x45° (HxW) 30x80mm
- Διαστάσεις συσκ.: 47,5 x 36,5 x 33 cm
- Βάρος Κ/Μ: 6,8/8,2 kg

## Περιλαμβάνει:

- Δίσκο κοπής Ø 210mmx30mm (με 24 δόντια)
- Μέγγεν • Σάκο συλλογής σκόνης

## ΦΑΛΤΣΟΠΡΙΟΝΑ RADIAL

165€

ΚΩΔΙΚΟΣ:  
633090

Ø 210

1500 W

ΟΔΗΓΟΣ  
ΚΟΠΗΣ  
ΜΕ LASER

- 1500 Watt • Ταχύτητα 5000 R.P.M.
- Τάση 220V-240V/50Hz
- Κοπές (τραπέζι x κεφαλή):  
0°x 90° (HxW) 70x220mm  
45°x90° (HxW) 70x155mm  
0°x 45° (HxW) 35x220mm  
45°x45° (HxW) 35x155mm
- Διαστάσεις συσκ.: 65,5 x 45,5 x 34 cm
- Βάρος Κ/Μ: 10.5/12 kg

259€

ΚΩΔΙΚΟΣ:  
633048

Ø 255

1800 W

ΟΔΗΓΟΣ  
ΚΟΠΗΣ  
ΜΕ LASER

- 1800 Watt • Ταχύτητα 5000 R.P.M.
- Τάση 220V-240V/50Hz
- Κοπές (τραπέζι x κεφαλή):  
0°x 90° (HxW) 90x305mm  
45°x90° (HxW) 90x215mm  
0°x 45° (HxW) 38x305mm  
45°x45° (HxW) 38x215mm
- Διαστάσεις συσκ.: 88,5 x 55 x 43 cm
- Βάρος Κ/Μ: 17/20 kg

359€

ΚΩΔΙΚΟΣ:  
63466

Ø 305

1800 W

ΟΔΗΓΟΣ  
ΚΟΠΗΣ  
ΜΕ LASER

- 1800 Watt • Ταχύτητα 5000 R.P.M.
- Τάση 230V/50Hz
- Κοπές (τραπέζι x κεφαλή):  
0°x 90° (HxW) 109x315mm  
45°x90° (HxW) 109x220mm  
0°x 45° L (HxW) 66x315mm  
0°x 45° R (HxW) 39x315mm  
45°x45° L (HxW) 66x220mm  
45°x45° R (HxW) 39x220mm
- Διαστάσεις συσκ.: 95 x 60 x 49 cm
- Βάρος Κ/Μ: 22/26 kg

Τα φαλτσοπριονα Radial συνοδεύονται με: • Δίσκο κοπής • Μέγγεν • Οδηγό κοπής με λείζερ • Σάκο συλλογής σκόνης

## ΠΑΓΚΟΠΡΙΟΝΑ

229€

ΚΩΔΙΚΟΣ:  
633072Ø  
2501800  
Watt

- 1800 Watt • Στροφές 5000 R.P.M.
- Τάση 230V/50Hz
- Δίσκος: Ø 250x30x 2,8 mm (24T)
- Κοπές (max):  
Ύψος: 85 mm @ 0° / 65 mm @ 45°
- Διαστάσεις τραπέζιου: 583x563mm
- Υποδοχή σύνδεσης με σκούπα Ø 35 mm
- Βάρος: 19 kg

379€

ΚΩΔΙΚΟΣ:  
633077Ø  
2501800  
WattΒΑΡΕΩΣ  
ΤΥΠΟΥ

- 1800 Watt • Στροφές 5000 R.P.M.
- Τάση 230V/50Hz
- Δίσκος: Ø 250x30x2,8 mm (24T)
- Κοπές (max):  
Ύψος: 80 mm @ 0°  
55 mm @ 45°
- Διαστάσεις τραπέζιου: 640x530 mm
- Βάρος: 28,5 kg

415€

ΚΩΔΙΚΟΣ:  
626015Ø  
3152000  
Watt

- 2000 Watt • Στροφές 2950 R.P.M.
- Τάση 230V/50Hz • Δίσκος: 315x30x2,8 mm
- Κοπές (max):  
Ύψος: 83 mm @ 0°  
50 mm @ 45°
- Διαστάσεις τραπέζιου: 800x554 mm
- Διαστάσεις προεκτασης: 800x400 mm
- Βάρος: 48 kg

Στις αναγραφόμενες προτεινόμενες τιμές συμπεριλαμβάνεται Φ.Π.Α. Για το κόστος μεταφορικών, συναρμολόγησης ή εγκατάστασης (όταν απαιτείται) αλλά και για το χρόνο διαθεσιμότητας του προϊόντος στο χώρο του καταστήματος, επικοινωνείτε με το κατάστημα.

## ΠΙΣΤΟΛΙΑ ΘΕΡΜΟΥ ΑΕΡΑ

**BÜLLE**  
MACHINERY - TOOLS

**2000**  
Watt

**19€**  
ΚΩΔΙΚΟΣ:  
63421



- 2000 Watt
- Παροχή αέρα:  
320 Lt/min (350 °C) -  
550 Lt/min (550 °C)
- Με 4 ακροφύσια

**2000**  
Watt

**25€**  
ΚΩΔΙΚΟΣ:  
633347

**NEO**



- 2000 Watt
- Παροχή αέρα:  
250 Lt/min (400 °C) -  
550 Lt/min (600 °C)
- Με 4 ακροφύσια

**1800**  
Watt

**45€**  
ΚΩΔΙΚΟΣ:  
63494

**HEAVY**  
**DUTY**



- 1800 Watt
- Παροχή αέρα:  
250 Lt/min (50 °C και 450 °C)  
500 Lt/min (550 °C)
- Με Βαλιτσάκι & εξαρτήματα

## ΚΑΥΣΤΗΡΑΣ ΖΙΖΑΝΙΩΝ / ΑΝΑΠΤΗΡΑΣ ΓΙΑ BBQ & ΤΖΑΚΙ

**BÜLLE**  
MACHINERY - TOOLS

**2000**  
Watt

**29€**  
ΚΩΔΙΚΟΣ:  
633033

- 2000 Watt
- Θερμοκρασία/Ροή αέρα:  
I: 50°C/500Lt./min  
II: 600°C/500Lt./min



**2000**  
Watt

**39€**  
ΚΩΔΙΚΟΣ:  
633348

**NEO**



### ΨΗΦΙΑΚΟ

- 2000 Watt
- Με Ψηφιακή ρύθμιση  
θερμοκρασίας & ροής αέρα
- LED Πίνακας Ενδείξεων
- Ρυθμιζόμενη (ηλεκτρονικά)  
παροχή αέρα από 250-550 Lt./min
- Ρυθμιζόμενη (ηλεκτρονικά)  
θερμοκρασία από 50-600°C
- Με Βαλιτσάκι & εξαρτήματα



**2000**  
Watt

**65€**  
ΚΩΔΙΚΟΣ:  
63495



LCD  
οθόνη

### ΨΗΦΙΑΚΟ HEAVY DUTY

- 2000 Watt
- Ηλεκτρονικό με LCD οθόνη  
και ψηφιακή ένδειξη ρυθμίσεων
- Ρυθμιζόμενη (ηλεκτρονικά)  
παροχή αέρα από 250-500 Lt./min
- Ρυθμιζόμενη (ηλεκτρονικά)  
θερμοκρασία από 50-650°C
- Με Βαλιτσάκι & εξαρτήματα



## ΗΛΕΚΤΡΙΚΑ ΚΑΡΦΟΤΙΚΑ 2 ΣΕ 1

**BÜLLE**  
MACHINERY - TOOLS

**33€**

ΚΩΔΙΚΟΣ:  
63493

- > Συνδετήρας τύπου 53 (8-16mm)
- > Βελονάκι με κεφάλι τύπου 12 (16mm)
- > Ρυθμιζόμενη κρούση
- > Μηχανισμός ANTI-JAM
- > Βάρος 1,3 kg

Περιλαμβάνει: 400 τεμ. δίκλα 14mm  
και 100 τεμ. καρφιά 15mm



**65€**

ΚΩΔΙΚΟΣ:  
633032

- > Συνδετήρας τύπου 90 (R400) (15-25mm)
- > Βελονάκι με κεφάλι τύπου 12 (15-32mm)
- > Ρυθμιζόμενη κρούση
- > Μηχανισμός ANTI-JAM
- > Βάρος 1,9 kg

Περιλαμβάνει: 300 τεμ. δίκλα 19mm  
και 100 τεμ. καρφιά 25mm



## ΠΙΣΤΟΛΙΑ ΘΕΡΜΟΚΟΛΛΗΣΗΣ

**BÜLLE**  
MACHINERY - TOOLS

**9€**

ΚΩΔΙΚΟΣ:  
633080

Περιλαμβάνει:  
2 ράβδους  
κόλλας

- Ισχύς max. 100W
- Φυσίγγιο κόλλας Ø10,8 - 11,5 mm
- Μήκος 20cm
- Βάρος 0,33 kg



**19€**

ΚΩΔΙΚΟΣ:  
633081

Περιλαμβάνει:  
2 ράβδους  
κόλλας

- Ισχύς max. 150W
- Φυσίγγιο κόλλας Ø10,8 - 11,5 mm
- Μήκος 23cm
- Βάρος 0,36 kg



## ΠΙΣΤΟΛΙ ΘΕΡΜΟΚΟΛΛΗΣΗΣ ΜΠΑΤΑΡΙΑΣ

**35€**

ΚΩΔΙΚΟΣ:  
633309

- Με ενσωματωμένη  
μπαταρία  
Li-ion 12V 2,2Ah
- Παροχή: 800-1200gr/h
- Προστασία από υπερφόρτωση
- Χρόνος προθέρμανσης 2-3 min

Περιλαμβάνει 2 ράβδους κόλλας Ø 11mm



## ΚΟΛΛΗΤΗΡΙΑ

**BÜLLE**  
MACHINERY - TOOLS

**100**  
Watt

**19€**  
ΚΩΔΙΚΟΣ:  
633305

- 100 Watt
- LED εργασίας
- Βάρος 0,68 kg



Περιλαμβάνει:  
2 μύτες, 10gr  
σύρμα κόλλησης,  
10gr πάστα  
κόλλησης

**200**  
Watt

**35€**  
ΚΩΔΙΚΟΣ:  
63428

- 200 Watt
- Διακόπτης ρύθμισης θερμοκρασίας
- LED εργασίας • Βάρος 0,9 kg



Περιλαμβάνει:  
2 ακροφύσια  
συγκόλλησης, 1  
αλοιφίτη συγκόλλησης,  
1 ρολό σύρμα (καλά)  
συγκόλλησης, σε  
πρακτική βαλίτσα  
μεταφοράς

**1400**  
Watt

**89€**

ΚΩΔΙΚΟΣ:  
63488

- > Υψηλής αντοχής αναδευτήρας δύο ταχυτήτων
- > Προοδευτική εκκίνηση (Soft Start)
- > Ηλεκτρονική ρύθμιση στροφών με ροοστάτη
- > Εργονομική λαβή για σταθερή συγκράτηση και άνετη λειτουργία



ΤΑΧΥΤΗΤΕΣ	0-480/0-800 rpm
ΑΝΑΔΕΥΤΗΡΑΣ max.	Ø 120 mm
ΑΞΟΝΑΣ	M14 x 2 (θηλυκός)
ΒΑΡΟΣ ΣΥΣΚΕΥΑΣΙΑΣ	5,7 kg
ΒΑΡΟΣ (χωρίς εξαρτημ.)	3,5 kg

Συνοδεύεται με:  
1 περύγιο ανάδευσης Ø120 mm

**1600**  
Watt

**99€**

ΚΩΔΙΚΟΣ:  
633339

- > Υψηλής αντοχής αναδευτήρας δύο ταχυτήτων
- > Προοδευτική εκκίνηση (Soft Start)
- > Ηλεκτρονική ρύθμιση στροφών με ροοστάτη
- > Εργονομική λαβή για σταθερή συγκράτηση



ΤΑΧΥΤΗΤΕΣ	0-600/0-800 rpm
ΑΝΑΔΕΥΤΗΡΑΣ max.	Ø 140 mm
ΑΞΟΝΑΣ	M14
ΒΑΡΟΣ ΣΥΣΚΕΥΑΣΙΑΣ	6,5 kg
ΒΑΡΟΣ (χωρίς εξαρτημ.)	4,3 kg

Συνοδεύεται με:  
1 περύγιο ανάδευσης Ø140 mm

**1400**  
Watt

**109€**

ΚΩΔΙΚΟΣ:  
63476



- > Υψηλής αντοχής αναδευτήρας δύο ταχυτήτων
- > Προοδευτική εκκίνηση (Soft Start)
- > Ρύθμιση στροφών με ηλεκτρονικό διακόπτη
- > Εργονομική λαβή για σταθερή συγκράτηση και άνετη λειτουργία

Συνοδεύεται με 1 περύγιο ανάδευσης Ø120 mm

ΤΑΧΥΤΗΤΕΣ	0-550/0-750 rpm
ΑΝΑΔΕΥΤΗΡΑΣ max.	Ø 120 mm
ΑΞΟΝΑΣ	M14 x 2 (θηλυκός)
ΒΑΡΟΣ ΣΥΣΚΕΥΑΣΙΑΣ	6,1 kg
ΒΑΡΟΣ (χωρίς εξαρτημ.)	4,0 kg

**1800**  
Watt

**115€**

ΚΩΔΙΚΟΣ:  
633340



- > Υψηλής αντοχής αναδευτήρας δύο ταχυτήτων
- > Ισχυρό μοτέρ
- > Ηλεκτρονική ρύθμιση στροφών με ροοστάτη
- > Εργονομική λαβή για σταθερή συγκράτηση και άνετη λειτουργία

Συνοδεύεται με 1 περύγιο ανάδευσης Ø140 mm

ΤΑΧΥΤΗΤΕΣ	0-440/0-780 rpm
ΑΝΑΔΕΥΤΗΡΑΣ max.	Ø 140 mm
ΑΞΟΝΑΣ	M14
ΒΑΡΟΣ ΣΥΣΚΕΥΑΣΙΑΣ	6,9 kg
ΒΑΡΟΣ (χωρίς εξαρτημ.)	4,7 kg

**1600**  
Watt

**139€**

ΚΩΔΙΚΟΣ:  
633085



- > Διπλός αναδευτήρας δύο ταχυτήτων
- > Προοδευτική εκκίνηση (Soft Start)
- > Ισχυρό μοτέρ
- > Ηλεκτρονική ρύθμιση στροφών με ροοστάτη
- > Εργονομική λαβή για σταθερή συγκράτηση
- > Με σύστημα τοποθέτησης περυγίων "Quick-in"

Συνοδεύεται με 2 περύγια ανάδευσης Ø120 mm

ΤΑΧΥΤΗΤΕΣ	200-480/250-680 rpm
ΑΝΑΔΕΥΤΗΡΑΣ max.	Ø 120 mm
ΑΞΟΝΑΣ	HEX13 - Quick in
ΒΑΡΟΣ ΣΥΣΚΕΥΑΣΙΑΣ	8,5 kg
ΒΑΡΟΣ (χωρίς εξαρτημ.)	6,0 kg

ΗΛΕΚΤΡΙΚΟΣ ΚΟΦΤΗΣ ΔΟΜΙΚΩΝ ΥΛΙΚΩΝ

**329€**

ΚΩΔΙΚΟΣ:  
633082

- > Δυνατότητα σύνδεσης με σκούπα
- > Κιτ τροχών για κοπές με έλξη
- > Με αντιηλεκτροπληξιακό διακόπτη PRCD
- > Περιλαμβάνονται εξαρτήματα ψεκασμού νερού για υγρά κοπή

Ø 355  
2600 W

- Στροφές 4300 rpm
- Βάθος Κοπής 125 mm
- Βάρος 14,5 kg
- Συνοδεύεται με 1 δίσκο κοπής δομικών υλικών



Για  
Βενζινοκίνητο  
κόφτη  
Βλ. σελ. 35

**400**  
Watt

**25€**  
ΚΩΔΙΚΟΣ:  
63478



- 400 Watt • Ρυθμιζόμενη ροή αέρα
- Όγκος αέρα: 3,3 m<sup>3</sup>/min
- Ταχύτητα: 6000-14000 rpm
- Βάρος 1,3 kg

**600**  
Watt

**35€**  
ΚΩΔΙΚΟΣ:  
63467



- 600 Watt • Ρυθμιζόμενη ροή αέρα
- Όγκος αέρα: 3,5 m<sup>3</sup>/min
- Ταχύτητα: 6000-16000 rpm
- Βάρος 1,6 kg

**600**  
Watt

**45€**  
ΚΩΔΙΚΟΣ:  
63486



- 600 Watt • Ρυθμιζόμενη ροή αέρα
- Όγκος αέρα: 4,1 m<sup>3</sup>/min
- Ταχύτητα: 0-16000 rpm
- Προέκταση ακροφύσιου • Βάρος 2,1 kg

**ΗΛΕΚΤΡΙΚΑ ΤΡΙΒΕΙΑ ΤΟΙΧΟΥ**

Όλα τα τριβεία τοίχου έχουν τη δυνατότητα αναρρόφησης της σκόνης με ηλεκτρική σκούπα.  
Ο κωδικός 633086 έχει και αναρρόφηση σκόνης (χωρίς χρήση σκούπας)

**ΜΕ ΑΥΤΟΑΝΑΡΡΟΦΗΣΗ ΣΚΟΝΗΣ**

**1220**  
Watt

**105€**  
ΚΩΔΙΚΟΣ:  
633086



ΤΑΣΗ (Volt/Hz)	230-240/50
ΤΑΧΥΤΗΤΑ (rpm)	1500-2300
ΔΙΣΚΟΣ VELCRO (mm)	225
ΚΑΛΩΔΙΟ (m)	4
ΒΑΡΟΣ Κ/Μ (kg)	2,8 / 4,3

Συνοδεύεται με:

- σωλίνα σπирάλ (2m)
- σάκο συλλογής σκόνης
- 8 φύλλα λείανσης

**ΜΕ ΤΗΛΕΣΚΟΠΙΚΟ ΑΞΟΝΑ**

**710**  
Watt

**129€**  
ΚΩΔΙΚΟΣ:  
633056

Αναμένεται από  
30/05/2024



Μήκος  
Κλειστό: 1350mm  
Ανοιχτό: 1900mm

Τηλεσκοπικός άξονας

Συνοδεύεται με:

- σωλίνα σπирάλ (4m) για σύνδεση του τριβείου με ηλεκτρική σκούπα
- 6 φύλλα λείανσης

ΤΑΣΗ (Volt/Hz)	230/50
ΤΑΧΥΤΗΤΑ (rpm)	600-1600
ΔΙΣΚΟΣ VELCRO (mm)	225
ΚΑΛΩΔΙΟ (m)	4,0
ΒΑΡΟΣ (kg)	3,7

**ΜΕ ΑΥΤΟΑΠΟΡΡΟΦΗΣΗ ΣΚΟΝΗΣ, ΠΕΡΙΜΕΤΡΙΚΑ LED ΦΩΤΙΣΜΟΥ ΚΑΙ ΠΡΟΕΚΤΑΣΗ**

**820**  
Watt

**159€**  
ΚΩΔΙΚΟΣ:  
633059

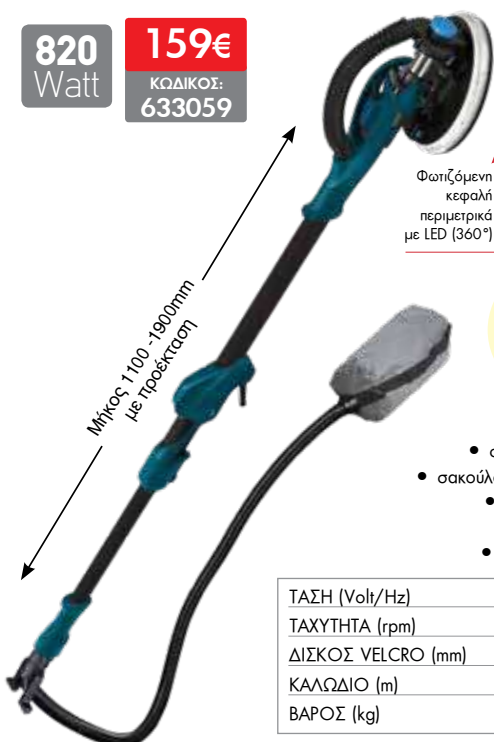

Φωτιζόμενη κεφαλή περιμετρικά με LED (360°)

ΜΗΧΑΝΙΣΜΟΣ ΜΕ ΑΝΤΛΙΑ ΑΠΟΡΡΟΦΗΣΗΣ ΤΗΣ ΣΚΟΝΗΣ ΣΤΟΝ ΣΑΚΟ

Συνοδεύεται με:

- σωλίνα σπирάλ (2m)
- σακούλα συλλογής σκόνης
- 6 φύλλα λείανσης
  - προέκταση
- τσάντα μεταφοράς

ΤΑΣΗ (Volt/Hz)	230/50
ΤΑΧΥΤΗΤΑ (rpm)	600-1900
ΔΙΣΚΟΣ VELCRO (mm)	225
ΚΑΛΩΔΙΟ (m)	4,0
ΒΑΡΟΣ (kg)	3,9

**ΔΥΟ ΕΡΓΑΣΙΩΝ, ΦΑΚΟ LED, ΑΝΑΔΙΠΛΟΥΜΕΝΟ ΑΞΟΝΑ ΚΑΙ ΠΡΟΕΚΤΑΣΗ**

**710**  
Watt

**199€**  
ΚΩΔΙΚΟΣ:  
633044



- 2 εργασιών:
  - περιστροφικό με την στρογγυλή κεφαλή
  - και παλμικό με την τριγωνική κεφαλή

Μήκος 1100 - 1650mm με προέκταση

Για σκούπα τριβείων τοίχου βλέπε σελ. 33



Συνοδεύεται με:

- εύκαμπτο σωλίνα σπирάλ (4m) για σύνδεση με ηλεκτρική σκούπα
- 5 φύλλα λείανσης στρογγυλά
- 5 φύλλα λείανσης τριγωνικά
  - 1 σετ καρβουνάκια
  - προέκταση
- τσάντα μεταφοράς

ΤΑΣΗ (Volt/Hz)	230/50
ΤΑΧΥΤΗΤΑ ΠΕΡΙΣΤΡΟΦ. (rpm)	600-1500
ΓΙΑΛΜΙΚΟ (ipm)	3000-6000
ΔΙΣΚΟΣ VELCRO ΣΤΡΟΓ. (mm)	225
ΤΡΙΓΩΝ. (mm)	285x285x285
ΚΑΛΩΔΙΟ (m)	4,0
ΒΑΡΟΣ (kg)	4,0

Κατάλληλα και αποτελεσματικά για μικρές και μεσαίες εργασίες βαφής σε ξύλα και μέταλλα. Τεχνολογίας HVLP που περιορίζει το φαινόμενο της νέφωσης και της απώλειας χρώματος. Εργονομικό πιστόλι με ειδική κλίση Smart Angle, για τέλειο ζύγισμα. Άνετα, πρακτικά και ευέλικτα.

500  
Watt

49€

ΚΩΔΙΚΟΣ:  
633034

**HVLP**  
SMART ANGLE



- Ισχύς 500 Watt
- Δοχείο 900 ml
- Παροχή max. 900 ml/min.
- Ιξώδες max. 100 din/sec.
- Για χρώματα και βερνίκια υδατοδιαλυτά ή ήπιου διαλύτη
- Μπεκ Ø 2.0 / 2.5 / 3.0
- Βάρος πιστολιού: 1,2 kg
- Βάρος συσκ.: 1,9 kg

1200  
Watt

89€

ΚΩΔΙΚΟΣ:  
633066

**HVLP**  
SMART ANGLE



- Ισχύς 1200 Watt
- Δοχείο 900 ml
- Παροχή max. 1100 ml/min.
- Ιξώδες max. 150 din/sec.
- Για χρώματα και βερνίκια υδατοδιαλυτά ή ήπιου διαλύτη
- Μπεκ Ø 2.0 / 2.5 / 3.0
- Υποδοχές για εύκολο τύλιγμα αποθήκευση του σωλήνα
- Μήκος σωλήνα: 3 m
- Τροχήλατη βάση με λαβή μεταφοράς
- Βάρος πιστολιού: 0,59 kg
- Βάρος συσκ.: 5,6 kg

800  
Watt

65€

ΚΩΔΙΚΟΣ:  
633065

**HVLP**  
SMART ANGLE



- Ισχύς 800 Watt
- Δοχείο 900 ml
- Παροχή max. 1100 ml/min.
- Ιξώδες max. 100 din/sec.
- Για χρώματα και βερνίκια υδατοδιαλυτά ή ήπιου διαλύτη
- Μπεκ Ø 2.0 / 2.5 / 3.0
- Υποδοχές για εύκολο τύλιγμα αποθήκευση του σωλήνα
- Μήκος σωλήνα: 1.9 m
- Βάρος πιστολιού: 0,59 kg
- Βάρος συσκ.: 3,3 kg

## ΗΛΕΚΤΡΙΚΟ ΣΥΣΤΗΜΑ ΒΑΦΗΣ AIRLESS

850  
Watt

359€

ΚΩΔΙΚΟΣ:  
633333

- > Επαγγελματικό αποτέλεσμα με ψεκασμό υψηλής πίεσης
- > Μεγάλη παροχή για γρήγορη κάλυψη μεγάλων επιφανειών
- > Υψηλή απόδοση ψεκασμού έως 5 τ.μ. το λεπτό
- > Κατάλληλο για νερομπογίες, λαδομπογίες, λάτεξ, σμάλτα, βερνίκια, αστάρια, stains, συντηρητικά και άλλα μη λειαντικά υλικά

- Ισχύς 850 Watt
- Πίεση max. 200 bar
- Παροχή max. 1100 ml/min.
- Ιξώδες max. 150 din/sec.
- Ακροφύσιο τύπος 517
- Εύκαμπτος σωλήνας 7,5m
- Βάρος συσκ.: 11 kg



MOD.: 842S



MOD.: 862



MOD.: 872



**49€** ΚΩΔΙΚΟΣ: 633108

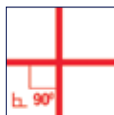

**65€** ΚΩΔΙΚΟΣ: 633110



**109€** ΚΩΔΙΚΟΣ: 633112

- > Λέιζερ σταυρού δύο ακτίνων (οριζόντια & κάθετη) εσωτερικού χώρου > Εμβέλεια: 15 m
- > Ακρίβεια: ± 0,4 mm/m
- > Εύρος αυτοαποσάθμισης: ± 3°
- > Χειροκίνητη / Αυτόματη λειτουργία
- > Κλειδώμα εκκρεμούς > Βαθμός προστασίας IP54
- > Υποδοχή 1/4" για τρίποδο
- > Συνοδεύεται με μίνι τρίποδο & 2 μπαταρίες AA

- > Λέιζερ σταυρού δύο ακτίνων (οριζόντια & κάθετη) εσωτερικού χώρου > Εμβέλεια: 20 m
- > Ακρίβεια: ± 0,2 mm/m > Κλειδώμα εκκρεμούς
- > Βαθμός προστασίας IP54 > Δυνατότητα διάφορων τρόπων στήριξης: ειδικά σχεδιασμένη ράχη σε σχήμα V με ενσωματωμένα μαγνητάκια, υποδοχή 1/4" για τρίποδο, ταινία velcro
- > Συνοδεύεται με τσαντάκι & 2 μπαταρίες AA

- > Λέιζερ σταυρού δύο ακτίνων (οριζόντια & κάθετη) για χρήση σε εσωτερικό & εξωτερικό χώρο
- > Εμβέλεια: 30 m (50 m με ανιχνευτή)
- > Ακρίβεια: ± 0,2 mm/m > Κλειδώμα εκκρεμούς
- > Οπτική και ακουστική ειδοποίηση στην περιοχή μη αυτο-οριζόντιωσης > Ευελιξία στον τρόπο στήριξης: αναδιπλούμενα σπρίγγματα, μαγνητική βάση στήριξης L, υποδοχή 1/4" για στήριξη σε τρίποδο
- > Συνοδεύεται με τσαντάκι & 3 μπαταρίες AA



MOD.: 873

**119€** ΚΩΔΙΚΟΣ: 633114



- > Λέιζερ τριών ακτίνων για χρήση σε εσωτερικό & εξωτερικό χώρο > Εμβέλεια: 30 m (50 m με ανιχνευτή) > Ακρίβεια: ± 0,2 mm/m > Κλειδώμα εκκρεμούς > Οπτική και ακουστική ειδοποίηση στην περιοχή μη αυτο-οριζόντιωσης > Ευελιξία στον τρόπο στήριξης: αναδιπλούμενα σπρίγγματα, υποδοχή 1/4" για στήριξη σε τρίποδο
- > Συνοδεύεται με τσαντάκι & 3 μπαταρίες AA

MOD.: 962R

**139€** ΚΩΔΙΚΟΣ: 633128

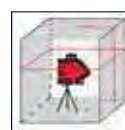

- > Περιστροφικό Λέιζερ δύο ακτίνων (οριζόντια 360° & κάθετη) & δύο σημείων πάνω & κάτω. Για χρήση σε εσωτερικό χώρο > Εμβέλεια: 30m (50 m με ανιχνευτή) > Ακρίβεια: ± 0,3 mm/m
- > Κλειδώμα εκκρεμούς > Δυνατότητα διάφορων τρόπων στήριξης: πολυχρηστική μαγνητική υποδοχή, υποδοχή 1/4" για στήριξη σε τρίποδο > Οπτική ειδοποίηση στην περιοχή μη αυτο-οριζόντιωσης
- > Παραδίδεται σε θήκη με γυαλιά και στόχο

**ΑΛΦΑΔΙΑ LASER ΠΡΑΣΙΝΗΣ ΔΕΣΜΗΣ**

MOD.: 852GS



**99€** ΚΩΔΙΚΟΣ: 633109

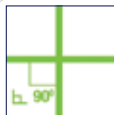

- > Λέιζερ σταυρού δύο ακτίνων (οριζόντια & κάθετη) για χρήση σε εσωτερικό εξωτερικό χώρο
- > Εμβέλεια: 20 m (40 m με ανιχνευτή)
- > Ακρίβεια: ± 0,3 mm/m > Κλειδώμα εκκρεμούς
- > Οπτική ειδοποίηση στην περιοχή μη αυτο-οριζόντιωσης
- > Συνοδεύεται με τσαντάκι, τρίποδο στήριξης & 3 μπαταρίες AA

MOD.: 862G



**105€** ΚΩΔΙΚΟΣ: 633111

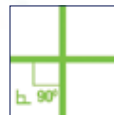

- > Λέιζερ σταυρού δύο ακτίνων (οριζόντια & κάθετη) εσωτερικού χώρου > Εμβέλεια: 20 m
- > Ακρίβεια: ± 0,3 mm/m > Κλειδώμα εκκρεμούς
- > Δυνατότητα διάφορων τρόπων στήριξης: ειδικά σχεδιασμένη ράχη σε σχήμα V με ενσωματωμένα μαγνητάκια, υποδοχή 1/4" για τρίποδο, ταινία velcro
- > Συνοδεύεται με τσαντάκι & 2 μπαταρίες AA

MOD.: 872G



Αναμένεται από 15/04/2024

**135€** ΚΩΔΙΚΟΣ: 633113



- > Λέιζερ σταυρού δύο ακτίνων (οριζόντια & κάθετη) για χρήση σε εσωτερικό εξωτερικό χώρο > Εμβέλεια: 30 m (60 m με ανιχνευτή) > Ακρίβεια: ± 0,2 mm/m
- > Κλειδώμα εκκρεμούς > Οπτική και ακουστική ειδοποίηση στην περιοχή μη αυτο-οριζόντιωσης
- > Ευελιξία στον τρόπο στήριξης: αναδιπλούμενα σπρίγγματα, υποδοχή 1/4" για στήριξη σε τρίποδο
- > Συνοδεύεται με τσαντάκι & 3 μπαταρίες AA



MOD.: 873G

**179€** ΚΩΔΙΚΟΣ: 633115



- > Λέιζερ τριών ακτίνων για χρήση σε εσωτερικό & εξωτερικό χώρο > Εμβέλεια: 30 m (60 m με ανιχνευτή) > Ακρίβεια: ± 0,2 mm/m
- > Κλειδώμα εκκρεμούς > Οπτική και ακουστική ειδοποίηση στην περιοχή μη αυτο-οριζόντιωσης
- > Ευελιξία στον τρόπο στήριξης: αναδιπλούμενα σπρίγγματα, υποδοχή 1/4" για στήριξη σε τρίποδο > Συνοδεύεται με τσαντάκι & 3 μπαταρίες AA

MOD.: 962G

**225€** ΚΩΔΙΚΟΣ: 633129



- > Περιστροφικό Λέιζερ δύο ακτίνων (οριζόντια 360° & κάθετη) & δύο σημείων πάνω & κάτω. Για χρήση σε εσωτερικό χώρο > Εμβέλεια: 30m (60 m με ανιχνευτή) > Ακρίβεια: ± 0,3 mm/m
- > Κλειδώμα εκκρεμούς > Οπτική ειδοποίηση στην περιοχή μη αυτο-οριζόντιωσης > Συνοδεύεται με βαλίτσα μεταφοράς, πολυχρηστική ρυθμιζόμενη βάση, 4 μπαταρίες AA και στόχο



MOD.: 883G

Αναμένεται από 15/04/2024

**379€** ΚΩΔΙΚΟΣ: 633117



- > Με 3 δέσμες 360°, μια οριζόντια & δύο κάθετες για χρήση σε εσωτερικό & εξωτερικό χώρο
- > Εμβέλεια: 30m σε εσωτερικό χώρο & 70m σε εξωτερικό χώρο (με στόχο)
- > Ακρίβεια: ± 0,2 mm/m
- > Αυτοχωροστάθμιση έως 2,5°
- > Βαθμός προστασίας IP65
- > Πολυχρηστική μαγνητική βάση στήριξης σε τοίχο
- > Διαθέτει υποδοχή 1/4" & 5/8" για στήριξη σε τρίποδο
- > Βάρος: 1360 gr



Συνοδεύεται με: γυαλιά, στόχο, 4 Μπαταρίες (AA) και 1 Λιθίου επαναφορτιζόμενη, φορτιστή, βάση στήριξης σε τοίχο, βαλιτσάκι μεταφοράς

MOD.: 884G

**489€** ΚΩΔΙΚΟΣ: 633130



- > Με 4 δέσμες 360°, δύο οριζόντιες & δύο κάθετες για χρήση σε εσωτερικό & εξωτερικό χώρο
- > Εμβέλεια: 30m σε εσωτερικό χώρο & 70m σε εξωτερικό χώρο (με στόχο)
- > Ακρίβεια: ± 0,15 mm/m
- > Αυτοχωροστάθμιση έως 4°
- > Βαθμός προστασίας IP54
- > Πολυχρηστική μαγνητική βάση στήριξης σε τοίχο
- > Διαθέτει υποδοχή 1/4" & 5/8" για στήριξη σε τρίποδο
- > Βάρος: 920 gr



Συνοδεύεται με: γυαλιά, στόχο, 2 επαναφορτιζόμενες μπαταρίες λιθίου, φορτιστή, βάση στήριξης σε τοίχο, πλατφόρμα ανύψωσης, βαλιτσάκι μεταφοράς

ΨΗΦΙΑΚΑ ΑΛΦΑΔΙΑ



60cm **65€** ΚΩΔΙΚΟΣ: 633140

120cm **85€** ΚΩΔΙΚΟΣ: 633141

- Ψηφιακή ακρίβεια <0,1° στην οριζόντια και κάθετη θέση, <0,2° στις υπόλοιπες γωνίες
- Οθόνι LED φωτιζόμενη • Με μήνιμη 9 μετρήσεων



60cm **99€** ΚΩΔΙΚΟΣ: 633142

120cm **115€** ΚΩΔΙΚΟΣ: 633143

- Ισχυρές μαγνητικές υποδοχές • IP65 προστασία έναντι νερού & σκόνης • Οριζόντιο μάτι με σύστημα OPTIVISION ένδειξη απόκλισης έως 2% • Μεγάλη LCD οθόνη με φωτισμό με αναστροφή ενδείξεων στις 180° • Ψηφιακή ακρίβεια <0,05° στην οριζόντια & <0,2° κάθετη θέση στις υπόλοιπες γωνίες

ΨΗΦΙΑΚΟΣ ΠΟΛΥΑΝΙΧΝΕΥΤΗΣ ΤΟΙΧΟΥ

**BÜLLE** • Ανιχνευτής τεσσάρων υλικών (μαγνητικά μέταλλα, μη μαγνητικά μέταλλα, καλώδια AC, ξύλο) • Ανιχνεύει αυτόματα τον τύπο του υλικού • Διαθέτει τριχρωμη (πράσινη, κίτρινη, κόκκινη) ένδειξη εντοπισμού του υλικού • Διαγνώσκει και απεικονίζει το ακριβές βάθος των μεταλλικών υλικών



**39€** ΚΩΔΙΚΟΣ: 633103

- Διάσταση οθόνης: 2.2"
- Βάθος Ανίχνευσης: Μαγνητικά Μέταλλα: 8 cm Μη Μαγνητικά Μέταλλα: 5 cm Καλώδια AC 5 cm Ξύλο 2 cm
- Τύπος Μπαταρίας: 3xAAA (δεν περιλαμβάνονται)
- Βάρος: 150 gr (χωρίς μπαταρίες)

ΘΕΡΜΟΜΕΤΡΟ ΥΠΕΡΥΘΡΩΝ

MOD.: 398



**45€** ΚΩΔΙΚΟΣ: 633151

Αναμένεται από 15/04/2024



- > Διπλή ανάγνωση για μέγιστη ακρίβεια
- > Εύρος θερμοκρασίας: -50° έως 650°
- > Οπτικό πεδίο 12:1
- > Λειτουργία μνήμης - έως 20 μετρήσεις
- > Καθορισμένα σημεία ρύθμισης: υψηλό/χαμηλό με ειδοποιήσεις συναγερμού
- > Λειτουργία κλειδώματος για συνεχή ανάγνωση
- > Αυτόματη απενεργοποίηση
- > Μπαταρία 9V (περιλαμβάνεται)

ΕΝΔΟΣΚΟΠΙΚΗ ΚΑΜΕΡΑ

MOD.: 397 ΜΕ ΚΑΛΩΔΙΟ 1m



**219€** ΚΩΔΙΚΟΣ: 633150



- > Αντικραδασμικό περίβλημα
- > Αδιάβροχη κάμερα 8,5 mm με υψηλή ευαισθησία
- > Θερμοκρασία λειτουργίας: 0° - 45°
- > Οθόνη LCD 9 cm (3,5") true color
- > Κάμερα υψηλής ανάλυσης 4 x zoom
- > Ενσωματωμένη κάρτα μνήμης
- > Περιστροφή οθόνης LCD 360°
- > Σταθερό φως μπροστά > Καλώδιο 100 cm
- > Ενσωματωμένη μπαταρία λιθίου 3,7 V
- > IP67 - Ανθεκτικό στο νερό και τη σκόνη

ΘΕΡΜΟΚΑΜΕΡΑ

MOD.: 399



**730€** ΚΩΔΙΚΟΣ: 633152



- > Οθόνη TFT 2,8", ανάλυση υπέρυθρης εικόνας 160 x 120
- > Ανάλυση ορατής εικόνας: 0,3 megapixel
- > Μια ορατή εικόνα σε πραγματικό χρόνο με αναπαράσταση της κατανομής της θερμοκρασίας
- > Εύρος θερμοκρασίας: -20° έως 450°
- > Μπορεί να επιλεγεί μια παλέτα χρωμάτων - έως και 5 επιλογές- κάθε παλέτα χρωμάτων είναι μια διαβάθμιση
- > Εναλλάξιμοι δείκτες υψηλής και χαμηλής θερμοκρασίας
- > Θύρα USB για φόρτιση και μεταφορά δεδομένων
- > Ενσωματωμένες επαναφορτιζόμενες μπαταρίες λιθίου

**ΣΕΙΡΑ BASIC**



ΚΩΔΙΚ.	ΤΥΠΟΣ	ΤΙΜΗ
64066	80mm	22 €
64067	100mm	25 €
64068	125mm	30 €
64069	150mm	35 €

- > Κατασκευασμένες από επεξεργασμένο ατσάλι και βαμμένο με ηλεκτροστατική βαφή για προστασία από οξειδώσεις
- > Διαθέτουν ατσάλινο δοκό με κυλινδρικό σπειρώμα που εξασφαλίζει ομαλή λειτουργία και μεγάλη διάρκεια ζωής.

**ΣΕΙΡΑ PROFESSIONAL**



Με περιστρεφόμενη βάση

**ΑΘΡΑΥΣΤΗ**



ΚΩΔΙΚ.	ΤΥΠΟΣ	ΤΙΜΗ
64060	75mm	75 €
64061	100mm	85 €
64062	125mm	110 €
64063	150mm	135 €
64064	200mm	179 €

- > Επαγγελματικές μέγγκενες από επεξεργασμένο ατσάλι (S.G.IRON)
- > Έχουν ειδική βαφή ανθεκτική στα χτυπήματα και στις οξειδώσεις
- > Διαθέτουν περιστρεφόμενη βάση, αμόνι, επιπλέον σκλήρυνση στα μάγουλα, σιαγόνες για συγκράτηση σωλήνων, stor ασφάλισης ράγας
- > Εξασφαλίζουν ομαλή και εύρυθμη λειτουργία, αντοχή στο χρόνο

**ΣΕΙΡΑ INDUSTRIAL**



**ΑΘΡΑΥΣΤΗ**



ΚΩΔΙΚ.	ΤΥΠΟΣ	ΤΙΜΗ
64055	100mm	72 €
64056	125mm	97 €
64057	150mm	139 €
64058	175mm	195 €

- > Επαγγελματικές, ατσάλινες, άθραυστες μέγγκενες βαρέως τύπου
- > Έχουν σφουρίλαπη βαφή πούδρας για μεγάλη ανθεκτικότητα στις φθορές και στην οξείδωση
- > Διαθέτουν αμόνι, 2 πλαϊνούς ρεγουλατόρους για απόλυτη ευθυγράμμιση, σωστή και δυνατή συγκράτηση, ομαλή και εύρυθμη λειτουργία, επιπλέον σκλήρυνση στα μάγουλα, σιαγόνες για συγκράτηση σωλήνων, stor ασφάλισης ράγας

**ΔΙΔΥΜΟΙ ΤΡΟΧΟΙ**

**MINI ΜΕ ΕΥΚΑΜΠΤΟ ΑΞΟΝΑ**

Ø 75mm  
150Watt  
**65€**  
ΚΩΔΙΚΟΣ: 41840



Ø 125mm  
150Watt  
**45€**  
ΚΩΔΙΚΟΣ: 41841



Ø 150mm  
250Watt  
**59€**  
ΚΩΔΙΚΟΣ: 41842



Ø 150mm  
350Watt  
**79€**  
ΚΩΔΙΚΟΣ: 41843



Ø 200mm  
400Watt  
**95€**  
ΚΩΔΙΚΟΣ: 41844



Ø 150mm  
400Watt  
**77€**  
ΚΩΔΙΚΟΣ: 41845



**ΤΡΟΧΟΒΟΥΡΤΣΑ**

Ø 150mm  
350Watt  
**99€**  
ΚΩΔΙΚΟΣ: 41846



**ΠΕΤΡΑ/ΤΑΙΝΙΑ**

Ø 150mm  
350Watt  
**79€**  
ΚΩΔΙΚΟΣ: 41847



**ΤΡΟΧΟΣ ΓΥΑΛΙΣΜΑΤΟΣ**

ΠΑΓΚΟΣ ΕΡΓΑΣΙΑΣ ΜΕ ΞΥΛΙΝΟ (MDF) ΤΡΑΠΕΖΙ  
**100 kg max.**

**29€**  
ΚΩΔΙΚΟΣ:  
47612



Αναδιπλούμενο για εύκολη αποθήκευση

- Διαστάσεις: 60,5 x 62 x 79,5 cm
- Βάρος (Κ): 6,4 kg

ΠΑΓΚΟΣ ΕΡΓΑΣΙΑΣ ΜΕ ΑΛΟΥΜΙΝΙΝΙΟ ΑΝΑΚΛΙΝΟΜΕΝΟ ΤΡΑΠΕΖΙ  
**ΒΑΡΕΩΣ ΤΥΠΟΥ 100 kg max.**

**95€**  
ΚΩΔΙΚΟΣ:  
47611



- > 7 ρυθμιζόμενες θέσεις ύψους
- > 4 ρυθμιζόμενες γωνίες κλίσης τραπέζιού 0° έως 80°

- Διαστάσεις: 60 x 59 x 77-107 cm
- Βάρος (Κ): 12,5 kg

ΣΤΑΝΤ 3 ΣΕ 1  
**60 kg max.**

**29€**  
ΚΩΔΙΚΟΣ:  
47608



- > Ρυθμιζόμενο ύψος 715-1180mm
- > Πλάτος ράουλου 300mm
- > Αναδιπλούμενο για εύκολη αποθήκευση

- Διαστάσεις: 43 x 50 x 71,5-118 cm
- Βάρος (Κ): 5,1 kg

ΚΑΒΑΛΕΤΟ ΑΝΑΔΙΠΛΟΥΜΕΝΟ ΚΑΙ ΡΥΘΜΙΖΟΜΕΝΟ ΚΑΘ' ΎψΟΣ  
**150 kg max.**

**32€**  
ΚΩΔΙΚΟΣ:  
47610



- Διαστάσεις (Max.): 99,5 x 60 x 91 cm
- Βάρος (Κ): 7,1 kg

## ΡΑΟΥΛΙΕΡΕΣ

STAND ΠΡΙΟΝΙΩΝ  
**ΜΟΝΟ ΡΑΟΥΛΟ**

**95€**  
ΚΩΔΙΚΟΣ:  
47604



ΡΑΟΥΛΟ (mm)	∅ 52 x 352
ΦΟΡΤΙΟ (kg)	400
ΎψΟΣ (mm)	580 - 970
ΒΑΡΟΣ Κ/Μ (kg)	11,8/ 12,6

STAND ΠΡΙΟΝΙΩΝ  
**ΔΥΟ ΡΑΟΥΛΑ**

**96€**  
ΚΩΔΙΚΟΣ:  
47605



ΡΑΟΥΛΟ (mm)	∅ 52 x 128
ΦΟΡΤΙΟ (kg)	400
ΎψΟΣ (mm)	580 - 970
ΒΑΡΟΣ Κ/Μ (kg)	11,8/ 12,6

ΣΤΑΘΕΡΗ  
**ΜΕ 7 ΡΑΟΥΛΑ**

**310€**  
ΚΩΔΙΚΟΣ:  
47607



ΡΑΟΥΛΟ (mm)	∅ 60 x 360
ΜΗΚΟΣ (mm)	2000
ΦΟΡΤΙΟ (kg)	700
ΠΛΑΤΟΣ (mm)	420
ΎψΟΣ (mm)	670 - 1030
ΒΑΡΟΣ Κ/Μ (kg)	34/37

ΠΤΥΣΣΟΜΕΝΗ  
**ΜΕ 9 ΡΑΟΥΛΑ**

**295€**  
ΚΩΔΙΚΟΣ:  
47603

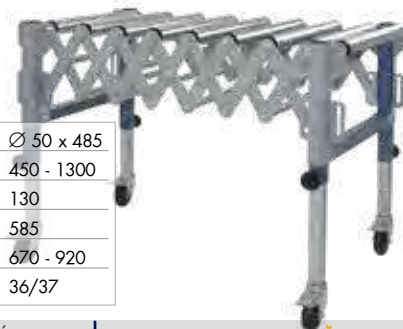

ΡΑΟΥΛΟ (mm)	∅ 50 x 485
ΜΗΚΟΣ (mm)	450 - 1300
ΦΟΡΤΙΟ (kg)	130
ΠΛΑΤΟΣ (mm)	585
ΎψΟΣ (mm)	670 - 920
ΒΑΡΟΣ Κ/Μ (kg)	36/37

Στις αναγραφόμενες προτεινόμενες τιμές συμπεριλαμβάνεται Φ.Π.Α. Για το κόστος μεταφορικών, συναρμολόγησης ή εγκατάστασης (όταν απαιτείται) αλλά και για το χρόνο διαθεσιμότητας του προϊόντος στο χώρο του καταστήματος, επικοινωνήστε με το κατάστημα.

**10m**  
**3x1.5**

**24€**

ΚΩΔΙΚΟΣ:  
**607010**



ΤΑΣΗ (Volt/Hz)	230/50
ΚΑΛΩΔΙΟ (m)	10
ΤΥΠΟΣ ΚΑΛΩΔΙΟΥ	3G 1,5mm <sup>2</sup> H05VV-F
ΙΣΧΥΣ (W) max.	3000
ΔΙΑΣΤΑΣΕΙΣ ΣΥΣΚ. (mm)	245x150x310
ΒΑΡΟΣ Κ/Μ (kg)	2,1/2,45

**15m**  
**3x1.5**

**29€**

ΚΩΔΙΚΟΣ:  
**607014**



ΤΑΣΗ (Volt/Hz)	230/50
ΚΑΛΩΔΙΟ (m)	15
ΤΥΠΟΣ ΚΑΛΩΔΙΟΥ	3G 1,5mm <sup>2</sup> H05VV-F
ΙΣΧΥΣ (W) max.	3000
ΔΙΑΣΤΑΣΕΙΣ ΣΥΣΚ. (mm)	270x170x335
ΒΑΡΟΣ Κ/Μ (kg)	2,3/2,65

**15m**  
**3x1.5**

**27€**

ΚΩΔΙΚΟΣ:  
**607016**



ΤΑΣΗ (Volt/Hz)	230/50
ΚΑΛΩΔΙΟ (m)	15
ΤΥΠΟΣ ΚΑΛΩΔΙΟΥ	3G 1,5mm <sup>2</sup> H05VV-F
ΙΣΧΥΣ (W) max.	3500
ΔΙΑΣΤΑΣΕΙΣ ΣΥΣΚ. (mm)	220x165x280
ΒΑΡΟΣ Κ/Μ (kg)	2,35/2,7

**25m**  
**3x1.5**

**41€**

ΚΩΔΙΚΟΣ:  
**607018**



ΤΑΣΗ (Volt/Hz)	230/50
ΚΑΛΩΔΙΟ (m)	25
ΤΥΠΟΣ ΚΑΛΩΔΙΟΥ	3G 1,5mm <sup>2</sup> H05VV-F
ΙΣΧΥΣ (W) max.	3000
ΔΙΑΣΤΑΣΕΙΣ ΣΥΣΚ. (mm)	245x150x310
ΒΑΡΟΣ Κ/Μ (kg)	3,7/4,1

**50m**  
**3x1.5**

**72€**

ΚΩΔΙΚΟΣ:  
**607020**



ΤΑΣΗ (Volt/Hz)	230/50
ΚΑΛΩΔΙΟ (m)	50
ΤΥΠΟΣ ΚΑΛΩΔΙΟΥ	3G 1,5mm <sup>2</sup> H05VV-F
ΙΣΧΥΣ (W) max.	3000
ΔΙΑΣΤΑΣΕΙΣ ΣΥΣΚ. (mm)	290x215x365
ΒΑΡΟΣ Κ/Μ (kg)	6,3/6,7

**25m**  
**3x2.5**

**ΜΕΤΑΛΛΙΚΗ**



**89€**

ΚΩΔΙΚΟΣ:  
**607023**

**50m**  
**3x1.5**

**ΜΕΤΑΛΛΙΚΗ**



**92€**

ΚΩΔΙΚΟΣ:  
**607022**

**50m**  
**3x2.5**

**ΜΕΤΑΛΛΙΚΗ**



**155€**

ΚΩΔΙΚΟΣ:  
**607024**

ΤΑΣΗ (Volt/Hz)	230/50	230/50	230/50
ΚΑΛΩΔΙΟ (m)	25	50	50
ΤΥΠΟΣ ΚΑΛΩΔΙΟΥ	3G 2,5mm <sup>2</sup> H05VV-F	3G 1,5mm <sup>2</sup> H05VV-F	3G 2,5mm <sup>2</sup> H05VV-F
ΙΣΧΥΣ (W) max.	3600	3000	3600
ΔΙΑΣΤΑΣΕΙΣ ΣΥΣΚ. (mm)	330x250x410	305x215x380	330x250x410
ΒΑΡΟΣ Κ/Μ (kg)	7,6/8,2	7,5/8	11,8/12,4

**15+1m**  
**3x1.5**



Συμπεριλαμβάνεται στήριγμα τοίχου για γρήγορη τοποθέτηση και αφαίρεση για εύκολη μεταφορά



**95€**

ΚΩΔΙΚΟΣ:  
**607032**

ΤΑΣΗ (Volt/Hz)	230/50
ΚΑΛΩΔΙΟ (m)	15 + 1
ΤΥΠΟΣ ΚΑΛΩΔΙΟΥ	3G 1,5mm <sup>2</sup> H05VV-F
ΙΣΧΥΣ (W) max.	2500
ΔΙΑΣΤΑΣΕΙΣ ΣΥΣΚ. (mm)	295x330x160
ΒΑΡΟΣ Κ/Μ (kg)	4,8/5,3

**ΠΡΟΕΚΤΑΣΕΙΣ ΚΑΛΩΔΙΩΝ ΡΕΥΜΑΤΟΣ**



ΚΩΔΙΚΟΣ	ΚΑΛΩΔΙΟ	ΤΥΠΟΣ ΚΑΛΩΔΙΟΥ	ΤΙΜΗ
607001	3 m	3G 1,5mm <sup>2</sup> H05VV-F	6,50 €
607002	5 m	3G 1,5mm <sup>2</sup> H05VV-F	9,50 €
607003	10 m	3G 1,5mm <sup>2</sup> H05VV-F	16,00 €
607004	15 m	3G 1,5mm <sup>2</sup> H05VV-F	24,00 €
607005	20 m	3G 1,5mm <sup>2</sup> H05VV-F	30,00 €

**55€**

ΚΩΔΙΚΟΣ:  
**607025**

**27+3m**  
**3x1.5**

- Τάση: 230V/50Hz
- Καλώδιο: 27+3 m
- Τύπος Καλωδίου: 3G 1,5mm<sup>2</sup> H05VV-F
- Ισχύς: 3000 Watt max.
- Βάρος: Κ/Μ: 2,97/3,33 kg
- Διαστάσεις συσκ: 260x195x330mm



## ΠΟΛΥΠΡΙΖΑ ΜΕ ΔΙΑΚΟΠΤΗ

**BÜLLE**  
MACHINERY - TOOLS

4 ΘΕΣΕΩΝ



4θ  
1,5μ.

4θ  
3,0μ.

6,30€ ΚΩΔΙΚΟΣ: 607040

8,30€ ΚΩΔΙΚΟΣ: 607041

5 ΘΕΣΕΩΝ



5θ  
1,5μ.

5θ  
3,0μ.

6,50€ ΚΩΔΙΚΟΣ: 607042

8,70€ ΚΩΔΙΚΟΣ: 607043

6 ΘΕΣΕΩΝ



6θ  
1,5μ.

6θ  
3,0μ.

7,00€ ΚΩΔΙΚΟΣ: 607044

9,30€ ΚΩΔΙΚΟΣ: 607045

## ΠΟΛΥΠΡΙΖΑ ΜΕ ΔΙΑΚΟΠΤΗ ΚΑΙ ΜΕ ΠΡΟΣΤΑΣΙΑ ΥΠΕΡΤΑΣΗΣ, ΜΕ 2xUSB AUTO-ID

**BÜLLE**  
MACHINERY - TOOLS

4 ΘΕΣΕΩΝ  
+2xUSB Auto-ID



4θ  
1,5μ.

4θ  
3,0μ.

17€ ΚΩΔΙΚΟΣ: 607048

19€ ΚΩΔΙΚΟΣ: 607049

6 ΘΕΣΕΩΝ  
+2xUSB Auto-ID



6θ  
1,5μ.

6θ  
3,0μ.

18€ ΚΩΔΙΚΟΣ: 607052

20€ ΚΩΔΙΚΟΣ: 607053

## ΠΟΛΥΠΡΙΖΑ ΜΕ ΔΙΑΚΟΠΤΗ ΚΑΙ ΜΕ ΠΡΟΣΤΑΣΙΑ ΥΠΕΡΤΑΣΗΣ ΚΑΙ ΥΠΕΡΦΟΡΤΩΣΗΣ, ΜΕ 2xUSB

**BÜLLE**  
MACHINERY - TOOLS

5 ΘΕΣΕΩΝ +2xUSB Professional

- Φωτιζόμενος Διακόπτης • Προστασία Υπέρτασης
- Προστασία Υπερφόρτωσης • Ονομαστ. Ισχύς (max.): 3680W
- Έξοδος USB (max.): 5 Volt @ 2,4A

**PROLINE**

1200A ΠΡΟΣΤΑΣΙΑ / PROTECTION



5θ  
1,5μ.

5θ  
3,0μ.

22,70€ ΚΩΔΙΚΟΣ: 607056

25€ ΚΩΔΙΚΟΣ: 607057

8 ΘΕΣΕΩΝ +2xUSB Professional

- Φωτιζόμενος Διακόπτης • Προστασία Υπέρτασης
- Προστασία Υπερφόρτωσης • Ονομαστ. Ισχύς (max.): 3680W
- Έξοδος USB (max.): 5 Volt @ 2,4A

**PROLINE**

1200A ΠΡΟΣΤΑΣΙΑ / PROTECTION



8θ  
1,5μ.

8θ  
3,0μ.

26€ ΚΩΔΙΚΟΣ: 607058

28,50€ ΚΩΔΙΚΟΣ: 607059

## ΠΟΛΥΠΡΙΖΑ - ΦΟΡΤΙΣΤΕΣ

**BÜLLE**  
MACHINERY - TOOLS

ΑΝΤΑΠΤΟΡΑΣ ΣΟΥΚΟ ΜΕ 2xUSB AUTO-ID



7,30€ ΚΩΔΙΚΟΣ: 607063

- > 2x USB θύρες για φόρτιση συσκευών
- > USB θύρες Auto-ID με τσιπ αναγνώρισης

ΘΥΡΕΣ USB 2  
Ε. USB (MAX.) 5 Volt @ 2,1A  
ΒΑΡΟΣ ΣΥΣΚ. (kg) 0,115

ΠΟΛΥΠΡΙΖΟ ΚΥΒΟΣ 4 ΘΕΣΕΩΝ ΜΕ 2xUSB



15€ ΚΩΔΙΚΟΣ: 607070

- > 4x θέσεις θύσο
- > 2x USB θύρες για φόρτιση συσκευών

> Μήκος καλωδίου 1,5m

ΘΥΡΕΣ USB 2  
Ε. USB (MAX.) 5 Volt @ 2,4A  
ΒΑΡΟΣ ΣΥΣΚ. (kg) 0,485

USB AUTO-ID ΦΟΡΤΙΣΤΗΣ 3 ΘΕΣΕΩΝ



11,80€ ΚΩΔΙΚΟΣ: 607062

- > Ταχυφορτιστής (Fast charge) 3,4A (Total)
- > 3x USB θύρες Auto-ID με τσιπ αναγνώρισης

ΘΥΡΕΣ USB 3  
Ε. USB (MAX.) 5 Volt @ 2,4A  
ΒΑΡΟΣ ΣΥΣΚ. (kg) 0,100

## ΠΟΛΥΠΡΙΖΑ ΣΟΥΚΟ

**BÜLLE**  
MACHINERY - TOOLS



ΠΟΛΥΠΡΙΖΟ ΣΟΥΚΟ  
2 ΘΕΣΕΩΝ

2,30€ ΚΩΔΙΚΟΣ: 607069



ΠΟΛΥΠΡΙΖΟ ΤΑΦ  
2 ΘΕΣΕΩΝ

2,70€ ΚΩΔΙΚΟΣ: 607066



ΠΟΛΥΠΡΙΖΟ ΣΤΑΥΡΟΣ  
3 ΘΕΣΕΩΝ

3,20€ ΚΩΔΙΚΟΣ: 607067



ΣΟΥΚΟ ΠΡΙΖΑ ΑΣΦΑΛΕΙΑΣ

4,40€ ΚΩΔΙΚΟΣ: 607068

- > Κατάλληλο για προστασία ηλεκτρονικών και ηλεκτρικών συσκευών

## ΦΙΣ ΣΟΥΚΟ

**BÜLLE**  
MACHINERY - TOOLS

ΑΡΣΕΝΙΚΟ

1,30€ ΚΩΔΙΚΟΣ: 607065



ΘΗΛΥΚΟ

1,60€ ΚΩΔΙΚΟΣ: 607064



Στις αναγραφόμενες προτεινόμενες τιμές συμπεριλαμβάνεται Φ.Π.Α. Για το κόστος μεταφορικών, συναρμολόγησης ή εγκατάστασης (όταν απαιτείται) αλλά και για το χρόνο διαθεσιμότητας του προϊόντος στο χώρο του καταστήματος, επικοινωνήστε με το κατάστημα.

ΑΝΟΙΞΗ 2024 **UNIMAC** 29

**75€** ΚΩΔ.: 605005  
FAST 120

1700  
Watt

120  
Bar



Με σωλήνα  
υψηλής πίεσης  
3 μέτρων



ΙΣΧΥΣ	1700 W
ΠΙΕΣΗ max.	120 bar
ΠΑΡΟΧΗ	330 lt/h
ΒΑΡΟΣ (Κ/Μ)	5,6/7 kg

**119€** ΚΩΔ.: 605007  
FAST EXTRA 145

1900  
Watt

145  
Bar



Με ανέμη και  
σωλήνα υψηλής  
πίεσης 4 μέτρων



ΙΣΧΥΣ	1900 W
ΠΙΕΣΗ max.	145 bar
ΠΑΡΟΧΗ	420 lt/h
ΒΑΡΟΣ (Κ/Μ)	8/10 kg

**169€** ΚΩΔ.: 605014  
STARGATE 160

2500  
Watt

160  
Bar



> Με ανέμη και  
σωλήνα υψηλής  
πίεσης 8 μέτρων  
> Με ενσωματω-  
μένο δοχείο απορρυπαντικού



ΙΣΧΥΣ	2500 W
ΠΙΕΣΗ max.	160 bar
ΠΑΡΟΧΗ	510 lt/h
ΒΑΡΟΣ (Κ/Μ)	10/12 kg

**189€** ΚΩΔ.: 605015  
STARGATE 180

2500  
Watt

180  
Bar



> Με ανέμη και  
σωλήνα υψηλής  
πίεσης 8 μέτρων  
> Με ενσωματωμένο  
δοχείο απορρυπαντικού  
> Πλούσιος  
εξοπλισμός

ΙΣΧΥΣ	2500 W
ΠΙΕΣΗ max.	180 bar
ΠΑΡΟΧΗ	510 lt/h
ΒΑΡΟΣ (Κ/Μ)	11,6 / 13,8 kg



**359€** ΚΩΔ.: 605010  
VERTIGO 28

INDUCTION  
MOTOR

2800  
Watt

180  
Bar



> Ενισχυμένο μοτέρ  
τύπου Induction συνεχούς  
λειτουργίας > Σύστημα  
αυτόματης έναρξης -  
παύσης λειτουργίας  
(A.S.S.) > Με ενσωμα-  
τωμένο δοχείο απορρυπαντικού  
> Με ανέμη και  
σωλήνα υψηλής  
πίεσης 8 μέτρων  
> Με turbo αυλό,  
σταθερή και  
περιστρεφόμενη  
βούρτσα και 4 μπεκ

ΙΣΧΥΣ	2800 W
ΠΙΕΣΗ max.	180 bar
ΠΑΡΟΧΗ	510 lt/h
ΒΑΡΟΣ (Κ/Μ)	23,5/24,4 kg



Αναμένεται  
από  
30/05/2024

**429€** ΚΩΔ.: 605012  
VERTIGO 28 PRO

INDUCTION  
MOTOR

2800  
Watt

180  
Bar



> Μηρούζινη κεφαλή  
> Ενισχυμένο μοτέρ  
τύπου Induction συνεχούς  
λειτουργίας > Με ανέμη  
και επαγγελματικό  
σωλήνα Β.Τ. υψηλής  
πίεσης 10 μέτρων  
> Σύστημα αυτόματης  
έναρξης - παύσης  
λειτουργίας (A.S.S.)  
> Με ενσωματωμένο  
δοχείο απορρυπαντικού  
> Με turbo αυλό  
> Αυλός με ρυθμιζόμενη  
βεντάλια

ΙΣΧΥΣ	2800 W
ΠΙΕΣΗ max.	180 bar
ΠΑΡΟΧΗ	510 lt/h
ΒΑΡΟΣ (Κ/Μ)	23,5/25 kg



Αναμένεται από 30/05/2024

**99€** ΚΩΔΙΚΟΣ: 605207

**NEO**

**1800**  
Watt

**140**  
Bar

**A.S.S.**  
Automatic Stop System

- > Σύστημα αυτόματης έναρξης - παύσης λειτουργίας (A.S.S.)
- > Κεφαλή αντλίας από αλουμίνιο
- > Συνοδεύεται με δοχείο απορρυπαντικού
- > Με 2 αυλούς και σταθερή βούρτσα



Με σωλήνα υψηλής πίεσης 6 μέτρων



ΙΣΧΥΣ	1800 W
ΠΙΕΣΗ max.	140 bar
ΠΑΡΟΧΗ	420 lt/h
ΒΑΡΟΣ (Κ/Μ)	8/10 kg

**195€** ΚΩΔΙΚΟΣ: 605208

**NEO**

**2200**  
Watt

**170**  
Bar

**A.S.S.**  
Automatic Stop System

- > Σύστημα αυτόματης έναρξης - παύσης λειτουργίας (A.S.S.)
- > Με ενσωματωμένο δοχείο απορρυπαντικού
- > Αυτόματη ανέμη και σωλήνα υψηλής πίεσης
- > Κεφαλή αντλίας από αλουμίνιο
- > Ρυθμιζόμενη χειρολάβη πάνω-κάτω (2-θέσεις) για εύκολη μεταφορά και αποθήκευση
- > Με 2 αυλούς και σταθερή βούρτσα



Με ανέμη και σωλήνα υψηλής πίεσης 7 μέτρων



ΙΣΧΥΣ	2200 W
ΠΙΕΣΗ max.	170 bar
ΠΑΡΟΧΗ	450 lt/h
ΒΑΡΟΣ (Κ/Μ)	14,3/15,8 kg

**259€** ΚΩΔΙΚΟΣ: 605209

**NEO**

**2500**  
Watt

**195**  
Bar

**A.S.S.**  
Automatic Stop System

**INDUCTION MOTOR**

- > Ενισχυμένο μοτέρ τύπου **Induction** με πυκνωτή
- > Σύστημα αυτόματης έναρξης - παύσης λειτουργίας (A.S.S.)
- > Με ενσωματωμένο δοχείο απορρυπαντικού
- > Αυτόματη ανέμη και σωλήνα υψηλής πίεσης
- > Κεφαλή αντλίας από αλουμίνιο
- > Ρυθμιζόμενη χειρολάβη πάνω-κάτω (2-θέσεις) για εύκολη μεταφορά και αποθήκευση
- > Με 2 αυλούς και σταθερή βούρτσα



Με ανέμη και σωλήνα υψηλής πίεσης 8 μέτρων



ΙΣΧΥΣ	2500 W
ΠΙΕΣΗ max.	195 bar
ΠΑΡΟΧΗ	468 lt/h
ΒΑΡΟΣ (Κ/Μ)	23/24,5 kg

Αναμένεται από 30/05/2024

**779€** ΚΩΔΙΚΟΣ: 605204

**3700**  
Watt

**200**  
Bar

ΓΙΑ ΕΠΑΓΓΕΛΜΑΤΙΚΗ ΧΡΗΣΗ

- > Επαγγελματικό μονοφασικό υδροπλυστικό υψηλής πίεσης με τριεμβολική αντλία, με μηρούτζινη κεφαλή, ρυθμιστή πίεσης και ενσωματωμένη βαλβίδα by-pass
- > Ισχυρό μονοφασικό μοτέρ αλουμινίου τύπου **Induction**
- > Στιβαρή τροχήλατη κατασκευή
- > Με πλήρη εξοπλισμό: επαγγελματικό πιστόλι με σκανδάλη ασφαλείας, σωλήνα υψηλής πίεσης 8 μέτρων, σωλήνα αναρρόφησης απορρυπαντικού, ακροφύσια (0°, 25°, 40°, απορρυπαντικού), ακροφύσιο σύνδεσης νερού, φίλτρο εισαγωγής νερού

**INDUCTION MOTOR**

**BRASS PUMP**

ΙΣΧΥΣ	3700 W
ΤΑΣΗ	230 V
ΠΙΕΣΗ max.	200 bar
ΠΑΡΟΧΗ	570 lt/h
ΒΑΡΟΣ (Κ/Μ)	57/59 kg



**389€** ΚΩΔΙΚΟΣ: 605205

**250**  
Bar

**540**  
Lt./h

**208cc**

- Βενζινοκίνητο υδροπλυστικό με τετράχρονο κινητήρα 208cc και τριεμβολική αντλία με μπρούτζινη κεφαλή και ενσωματωμένη βαλβίδα by-pass
- Τροχήλατη, λειτουργική, στιβαρή κατασκευή
- Με πλήρη εξοπλισμό: επαγγελματικό πιστόλι με σκανδάλη ασφαλείας, σωλήνα υψηλής πίεσης 8 μέτρων, σωλήνα αναρρόφησης απορρυπαντικού, ακροφύσια (0°, 25°, 40° και μπεκ απορρυπαντικού), ακροφύσιο σύνδεσης νερού, φίλτρο εισαγωγής νερού



ΚΙΝΗΤΗΡΑΣ	208 cc
ΠΙΕΣΗ max.	250 bar
ΠΑΡΟΧΗ	540 lt/h
ΒΑΡΟΣ (Κ/Μ)	39/41 kg

**BRASS PUMP**

Αναμένεται από 30/05/2024

**779€** ΚΩΔΙΚΟΣ: 605210

**250**  
Bar

**720**  
Lt./h

**420cc**

- Ισχυρό βενζινοκίνητο υδροπλυστικό Heavy Duty (βαρέως τύπου) με τετράχρονο κινητήρα 420cc και τριεμβολική αντλία με μπρούτζινη κεφαλή, ρυθμιστή πίεσης και ενσωματωμένη βαλβίδα by-pass
- Τροχήλατη, λειτουργική, στιβαρή κατασκευή
- Με πλήρη εξοπλισμό: επαγγελματικό πιστόλι με σκανδάλη ασφαλείας, σωλήνα υψηλής πίεσης 10 μέτρων, σωλήνα αναρρόφησης απορρυπαντικού, ακροφύσια (0°, 15°, 25°, 40°, και μπεκ απορρυπαντικού), ακροφύσιο σύνδεσης νερού, φίλτρο εισαγωγής νερού



ΚΙΝΗΤΗΡΑΣ	420 cc
ΠΙΕΣΗ max.	250 bar
ΠΑΡΟΧΗ	720 lt/h
ΒΑΡΟΣ (Κ/Μ)	63/65 kg

**BRASS PUMP**

**NEO**

**ΗΛΕΚΤΡΙΚΕΣ ΣΚΟΥΠΕΣ ΑΝΑΡΡΟΦΗΣΗΣ ΥΓΡΩΝ & ΣΤΕΡΕΩΝ**

**89€** ΚΩΔΙΚΟΣ: 605262

**BÜLLE**  
MACHINERY - TOOLS

**1380**  
Watt

**25**  
Lt.

**INOX**



ΙΣΧΥΣ	1380 W
ΚΑΔΟΣ	25 Lt. INOX
ΒΑΡΟΣ	7 kg

Συνοδεύεται με: • Σωλήνα σπирάλ • Χάρτινη σακούλα • 1 προεκτάση πιεσόμενη • Φίλτρο HEPA • Φίλτρο αφρού • Βουρτσάκι

**279€** ΚΩΔΙΚΟΣ: 605266

**BÜLLE**  
MACHINERY - TOOLS

ΕΠΑΓΓΕΛΜΑΤΙΚΗ ΣΚΟΥΠΑ ΜΕ 3 ΜΟΤΕΡ

**3x 1000**  
Watt

**80**  
Lt.

**INOX**



ΙΣΧΥΣ	3x1000 W
ΚΑΔΟΣ	80 Lt. INOX
ΒΑΡΟΣ	26 kg

Συνοδεύεται με: • Σωλήνα σπирάλ με λαβή • 2 προεκτάσεις • Εξάρτημα σχισμής • Πέλημα υγρών & σκόνης • Φίλτρο πάνινο

**479€** ΚΩΔ.: 45866 DOZER 380 IR

**LAVORO**

ΕΠΑΓΓΕΛΜΑΤΙΚΗ ΣΚΟΥΠΑ ΜΕ 3 ΜΟΤΕΡ

**3x 1200**  
Watt

**80**  
Lt.

**INOX**



ΙΣΧΥΣ	3x1200 W
ΚΑΔΟΣ	80 Lt. INOX
ΒΑΡΟΣ	27 kg

Συνοδεύεται με: • Σωλήνα σπирάλ με λαβή • 2 προεκτάσεις • Εξάρτημα σχισμής • Πέλημα υγρών & σκόνης • Φίλτρο πάνινο



ΚΑΤΑΛΛΗΛΕΣ ΚΑΙ ΓΙΑ ΧΡΗΣΗ ΜΕ ΗΛΕΚΤΡΙΚΑ ΕΡΓΑΛΕΙΑ

**99€**

ΚΩΔΙΚΟΣ:  
605267

**1300**  
Watt

**30**  
Lt.

**INOX**



- > Κατάλληλη και για χρήση με ηλεκτρικά εργαλεία έως 2000W
- > Πρακτικός χειροκίνητος εξωτερικός μηχανισμός καθαρισμού του φίλτρου με βραχίονα χωρίς άνοιγμα της σκούπας



ΙΣΧΥΣ 1300 W  
ΚΑΔΟΣ 30 Lt. INOX  
ΒΑΡΟΣ 6,9 kg

Βραχίονας Καθαρισμού



Πρακτικός χειροκίνητος εξωτερικός μηχανισμός καθαρισμού του φίλτρου χωρίς άνοιγμα της σκούπας

**115€**

ΚΩΔΙΚΟΣ:  
605263

**1600**  
Watt

**30**  
Lt.

**INOX**



- > Κατάλληλη και για χρήση με ηλεκτρικά εργαλεία έως 2000W (Δεν προτείνεται για τριβεία τοίχου)



ΙΣΧΥΣ 1600 W  
ΚΑΔΟΣ 30 Lt. INOX  
ΒΑΡΟΣ 7 kg

ΗΛΕΚΤΡΙΚΗ ΣΚΟΥΠΑ ΠΟΛΛΑΠΛΩΝ ΕΡΓΑΣΙΩΝ



Αναμένεται από 30/05/2024

**265€**

ΚΩΔΙΚΟΣ:  
605265

**1600**  
Watt

**30**  
Lt.

Εκτός από τις εργασίες μιας κλασικής σκούπας αναρρόφησης υγρών-στερεών, είναι ειδικά σχεδιασμένη για εξαιρετικά αποτελέσματα σε ιδιαίτερα απαιτητικές εργασίες με ηλεκτρικά εργαλεία (max. ισχύς 2000W), ηλεκτρικά τριβεία τοίχου και τριβεία αέρος φανοποιίας διασφαλίζοντας ένα καθαρό περιβάλλον με σχεδόν μηδενικούς ρύπους. Επίσης, εξασφαλίζει, με το πάτημα ενός εξωτερικού μπουτόν, αυτοκαθαρισμό του φίλτρου HEPA διασφαλίζοντας συνεχή υψηλή αναρροφητική ικανότητα. Ενσωματώνει σύστημα τριπλού φιλτραρίσματος. (\*) Διαθέτει επίσης λειτουργία φυστήρα.

ΛΟΙΠΑ ΧΑΡΑΚΤΗΡΙΣΤΙΚΑ

- > Με ρυθμιστή ταχύτητας αναρρόφησης
- > Χαμηλού θορύβου
- > Θέση τυλίγματος καλωδίου ρεύματος (4m)
- > Θέσεις αποθήκευσης εξαρτημάτων
- > Πλούσιος εξοπλισμός



Υποδοχή για σύνδεση με εργαλεία αέρος



Σακούλα πολλαπλών χρήσεων

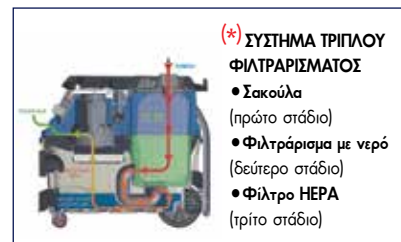

ΙΣΧΥΣ 1600 W  
ΡΟΗ ΑΕΡΑ 1600 Lt./min  
ΥΠΟΠΙΕΣΗ ≥ 180 mbar  
ΚΑΔΟΣ 30 Lt.  
ΒΑΡΟΣ 15 kg

ΗΛΕΚΤΡΙΚΗ ΣΚΟΥΠΑ ΣΤΑΧΤΗΣ

**49€**

ΚΩΔΙΚΟΣ:  
605269

**18**  
Lt.

ΜΕΤΑΛΛΙΚΟΣ  
ΚΑΔΟΣ



ΙΣΧΥΣ 1200 W  
ΚΑΔΟΣ 18 Lt.  
ΒΑΡΟΣ 3,6 kg

## ΕΠΑΓΓΕΛΜΑΤΙΚΕΣ ΠΡΙΟΝΟΚΟΡΔΕΛΕΣ

**BOSTON**

**350**  
Watt

**185€**

ΚΩΔΙΚΟΣ:  
626023

### ΠΑΓΚΟΥ

Με χυτό  
τραπέζι  
αλουμινίου

Αναμένεται  
από  
10/06/2024



- Ισχύς Μοτέρ 350W
- Απόσταση Κορδέλας Κορμού 195 mm
- Διάσταση τραπέζιου 300x300 mm
- Βάρος 16 kg

**550**  
Watt

**415€**

ΚΩΔΙΚΟΣ:  
626024

### ΜΕ ΒΑΣΗ

Με χυτό  
τραπέζι  
αλουμινίου  
& φωτισμό  
LED - Flexible



- Ισχύς Μοτέρ 550W
- Απόσταση Κορδέλας Κορμού 245 mm
- Διάσταση τραπέζιου 350x350 mm
- Βάρος 40 kg

**750**  
Watt

**850€**

ΚΩΔΙΚΟΣ:  
626006

### ΜΕ ΒΑΣΗ



- Ισχύς Μοτέρ 750W
- Απόσταση Κορδέλας Κορμού 335mm
- Διάσταση τραπέζιου 500x400mm (μμαντέμι)
- Βάρος 90 kg

## ΣΕΓΑ ΠΑΓΚΟΥ 16" (400 MM)

**BOSTON**

**139€**

ΚΩΔΙΚΟΣ:  
626016



- Ισχύς: 120 Watt
- Διαστ. Τραπέζιου: 415x250mm
- Κλίση Τραπέζιου: 0°- 45° • Ταχύτητα Σέγας 400-1600 spm
- Μήκος Σέγας: 125 mm • Απόσταση Σέγας Κορμού: 406 mm
- Απόστ. Τραπέζιου Άνω Οδηγού: 50 mm • Βάρος: 10,8 kg

## ΠΛΑΝΕΣ - ΞΕΧΟΝΔΡΙΣΤΗΡΕΣ

**BOSTON**

**339€**

ΚΩΔΙΚΟΣ:  
42603



- Ισχύς 1250 Watt • Μήκος Τραπέζιου Πλανίσματος 737 mm • Πλάτος Εργασίας 204 mm • Βάρος: 23 kg

**399€**

ΚΩΔΙΚΟΣ:  
42662



- Ισχύς 1500 Watt • Μήκος Τραπέζιου Πλανίσματος 737 mm • Πλάτος Εργασίας 210 mm • Βάρος: 30 kg

## ΞΥΛΟΤΟΡΝΟΙ

**BOSTON**

**365€**

ΚΩΔΙΚΟΣ:  
626020

455x305 mm

- Ισχύς 550 Watt
- Περιστροφή πάνω από το τραπέζι Ø 305mm
- Απόσταση μεταξύ των κέντρων 455mm
- Ταχύτητα περιστροφής (R.P.M.) 430-2800 (5 επιλογές)
- Πλατώ Ø 80mm • Βάση στήριξης κοπτικού 200mm • Βάρος 28 kg



**650€**

ΚΩΔΙΚΟΣ:  
626011

1090x370 mm

- Ισχύς 550 Watt
- Περιστροφή πάνω από το τραπέζι Ø 370mm
- Απόσταση μεταξύ των κέντρων 1090mm
- Ταχύτητα περιστροφής (R.P.M.) 500-2000 (10 επιλογές)
- Πλατώ Ø 150mm • Βάση στήριξης κοπτικού 300mm • Βάρος 92 kg



## ΤΡΙΒΕΙΑ ΤΑΙΝΙΑΣ - ΔΙΣΚΟΥ

**BOSTON**

**119€**

ΚΩΔΙΚΟΣ:  
626017

- Ισχύς: 350 Watt
- Τάση: 230/50 V/Hz
- Διάστ. Ταινίας: 914x100 mm
- Διάστ. Δίσκου Ø: 150 (VELCRO)
- Βάρος: 12 kg



**395€**

ΚΩΔΙΚΟΣ:  
626021

### HEAVY DUTY PRO ΜΕ ΒΑΣΗ

- Ισχύς: 1100 Watt
- Τάση: 230/50 V/Hz
- Διάστ. Ταινίας: 1219x152 mm
- Διάστ. Δίσκου Ø: 228 mm (ΑΥΤΟΚΟΛΛΗΤΟΣ) • Κλίση τραπέζιου ταινίας 0°- 45° • Βάρος: 40 kg



285€ ΚΩΔΙΚΟΣ: 626001



- Ισχύς 750 Watt
- Τάση 230V/50Hz
- Διάμετρος εισόδου Ø100 mm (1 είσοδος)
- Χωρητικ. σάκου 57 Lt.
- Βάρος 26 kg

385€ ΚΩΔΙΚΟΣ: 626002



- Ισχύς 1500 Watt
- Τάση 230V/50Hz
- Διάμετρος εισόδου Ø100 mm (2 είσοδοι)
- Χωρητικ. σάκου 153 Lt.
- Βάρος 43 kg

Κατάλληλος για κοπή δομικών υλικών και μετάλλων\*

759€ ΚΩΔΙΚΟΣ: 633313



- Κινητήρας 74 cc
- Δίσκος Ø 350 x 25,4 mm
- Στροφές max. 9500 rpm
- Βάθος Κοπής 125 mm
- Βάρος 14 kg
- Συνοδεύεται με ένα δίσκο κοπής δομικών υλικών σε βαλιτσάκι μεταφοράς

Για ηλεκτρικό κόφτη Βλ. σελ. 21

\* Για κοπή μετάλλων απαιτείται σμιρδοτροχός (δεν περιλαμβάνεται)

ΚΟΦΤΗΣ ΠΛΑΚΙΔΙΩΝ ΗΛΕΚΤΡΙΚΟΣ ΥΓΡΑΣ ΚΟΠΗΣ

459€ ΚΩΔΙΚΟΣ: 626120



- Ισχύς 1200 W
- Δίσκος Ø 230x25,4 mm
- Στροφές 2950 rpm
- Τραπεζί 950x390 mm
- Μήκος Κοπής 920 mm
- Ύψος κοπής 45/42 mm (90°/45°)
- Βάρος 50 kg

ΚΟΦΤΗΣ ΔΟΜ. ΥΛΙΚΩΝ ΗΛΕΚΤΡΙΚΟΣ ΥΓΡΑΣ ΚΟΠΗΣ

979€ ΚΩΔΙΚΟΣ: 626121



- Ισχύς 2000 W
- Δίσκος Ø 400x25,4 mm
- Στροφές 2800 rpm
- Με αναδιπλούμενη βάση και ενσωματωμένους τροχούς για εύκολη μεταφορά
- Με διακόπτη προστασίας RCD
- Κυλιόμενο φορείο 530x430 mm
- Μήκος Κοπής 800 mm
- Ύψος κοπής 75/120 mm (45°/ 90°)
- Διαστάσεις μηχανήματος 1200x570 mm • Βάρος 76 kg
- Συνοδεύεται με ένα δίσκο κοπής δομικών υλικών

ΚΟΦΤΕΣ ΠΛΑΚΙΔΙΩΝ ΧΕΙΡΟΣ



> Κεφαλή με ρουλεμάν

ΚΩΔΙΚΟΣ 626102  
ΚΟΠΗ (0°/45°) (mm) 600/420  
ΒΑΡΟΣ (kg) 5,3  
ΤΙΜΗ 45€



> Με μοιρογνωμόνιο 0°- 45°  
> Πλαϊνά μπράτσα για καλύτερη στήριξη

ΚΩΔΙΚΟΣ 626105  
ΚΟΠΗ (0°/45°) (mm) 750/525  
ΒΑΡΟΣ (kg) 9,9  
ΤΙΜΗ 59€



> Με μοιρογνωμόνιο 0°- 45°  
> Κεφαλή με 6 ρουλεμάν κλειστού τύπου  
> Πρισματικός οδηγός για ομαλή και εύκολη κύλιση κεφαλής  
> Βάση αλουμινίου

Αναμένεται από 20/05/2024

ΚΩΔΙΚΟΣ	626107	626108
ΚΟΠΗ (0°/45°) (mm)	600/420	900/635
ΒΑΡΟΣ (kg)	6,0	7,9
ΤΙΜΗ	65€	79€



> Ρύθμιση γωνίας από -45° έως +45°  
> Ρύθμιση ύψους κοπής ανάλογα με το πάχος του πλακιδίου  
> 4 βραχιόνες για εύκολη κοπή των μεγάλων πλακιδίων  
> Δίσκος κοπής με ρουλεμάν  
> Βάση αλουμινίου

Αναμένεται από 20/05/2024

ΚΩΔΙΚΟΣ	626114
ΚΟΠΗ (0°/45°) (mm)	1510/1060
ΒΑΡΟΣ (kg)	22,3
ΤΙΜΗ	259€

Μαντεμένο πνίο και γρανάτζι (στεφάνι) κάδου



ΚΩΔΙΚΟΣ	63071	63072
ΙΣΧΥΣ	500 W	550 W
ΧΩΡΗΤΙΚ. ΚΑΔΟΥ	120 Lt.	140 Lt.
ΤΡΟΧΟΙ	Ø 20 cm	Ø 20 cm
ΒΑΡΟΣ	43,5 kg	47 kg
ΤΙΜΗ	<b>259€</b>	<b>289€</b>

> Μαντεμένο πνίο και γρανάτζι (στεφάνι) κάδου  
> Με ποδοπεντάλ



ΚΩΔΙΚΟΣ	63073	63074
ΙΣΧΥΣ	800 W	850 W
ΧΩΡΗΤΙΚ. ΚΑΔΟΥ	180 Lt.	200 Lt.
ΤΡΟΧΟΙ	Ø 22,5 cm	Ø 22,5 cm
ΒΑΡΟΣ	64 kg	67 kg
ΤΙΜΗ	<b>349€</b>	<b>379€</b>

ΜΠΕΤΟΝΙΕΡΕΣ - ΚΑΡΟΤΣΙ



Φωτο 1 (με το stand)

> Τροχήλατες μπετονιέρες 135 Lt. & 160 Lt. που μπορούν να χρησιμοποιηθούν και σαν καρότσι για τη μεταφορά του υλικού  
> Μαντεμένο πνίο



Φωτο 2 (πίσω όψη χωρίς το stand)

ΚΩΔΙΚΟΣ	63066	63067
ΙΣΧΥΣ	550 W	650 W
ΧΩΡΗΤΙΚ. ΚΑΔΟΥ	135 Lt.	160 Lt.
ΤΡΟΧΟΙ	Ø 20 cm	Ø 20 cm
ΒΑΡΟΣ	48 kg	52 kg
ΤΙΜΗ	<b>339€</b>	<b>369€</b>

Σημείωση: Η τιμή περιλαμβάνει το stand (βάση στήριξης)

ΔΟΝΗΤΗΣ ΜΠΕΤΟΝ Ø 45 ΜΕ ΜΑΡΚΟΥΤΣΙ 6m



**419€** ΚΩΔΙΚΟΣ: 603005

- Τετράχρονος κινητήρας 196 cc • Σύνδεσμος JP Type
- Βάρος Κ/Μ: 23/26 kg

Συνοδεύεται με μαρκουίτσι 6 μέτρων σφύρας 45mm

ΛΕΙΑΝΤΗΡΑΣ ΔΑΠΕΔΩΝ



**829€** ΚΩΔΙΚΟΣ: 603003

- Τετράχρονος κινητήρας 196 cc
- Επιφάνεια εργασίας Ø 910 mm
- Ταχύτητα περιστροφής λεπίδων 40-140 rpm
- Βάρος Κ/Μ: 79/90 kg



ΔΟΝΗΤΙΚΟΣ ΠΗΧΗΣ



**559€** ΚΩΔΙΚΟΣ: 603004

- Τετράχρονος κινητήρας 37,7 cc
- Μήκος πήχη 1,88 m
- Πλάτος πέλμα 12,5 cm
- Βάρος Κ/Μ: 33/36 kg



**570€** ΚΩΔΙΚΟΣ: 603001

- Διάσταση πέλματος 530x370mm
- Δύναμη δόνησης 11 KN
- Κινητήρας 196cc
- Βάρος Κ/Μ: 61/65 kg
- Διαστ. συσκ.: 700x398x480 mm
- Συνοδεύεται με κιτ τροχών και σιλικονούχο πέλαμα για κυβόλιθους



Σιλικονούχο πέλαμα για κυβόλιθους

**750€** ΚΩΔΙΚΟΣ: 603000

- Διάσταση πέλματος 540x450mm
- Δύναμη δόνησης 20 KN
- Κινητήρας 196cc
- Βάρος Κ/Μ: 96/99 kg
- Διαστ. συσκ.: 640x680x510 mm
- Συνοδεύεται με κιτ τροχών και σιλικονούχο πέλαμα για κυβόλιθους



Σιλικονούχο πέλαμα για κυβόλιθους

**1.150€** ΚΩΔΙΚΟΣ: 603002 **2 ΤΑΧΥΤΗΤΩΝ (1 ΕΜΠΡΟΣ + 1 ΟΠΙΣΘΕΝ)**

- Διάσταση πέλματος 620x400mm
- Δύναμη δόνησης 25 KN
- Κινητήρας 196cc
- Βάρος Κ/Μ: 117/135,5 kg
- Διαστ. συσκ.: 800x470x940 mm
- Συνοδεύεται με κιτ τροχών και σιλικονούχο πέλαμα για κυβόλιθους



Σιλικονούχο πέλαμα για κυβόλιθους



**1.490€** ΚΩΔΙΚΟΣ: 603017

- Διάσταση πέλματος 345x285 mm
- Δύναμη δόνησης 13,7 KN
- Κινητήρας 196 cc
- Βάρος Κ/Μ: 82/102 kg
- Διαστ. συσκ.: 760x460x1070 mm



Συνοδεύεται με κιτ τροχών



**BENZINOKΙΝΗΤΟΙ ΚΟΦΤΕΣ ΜΠΕΤΟΝ - ΑΣΦΑΛΤΟΥ**

**719€** ΚΩΔΙΚΟΣ: 603006

Συνοδεύεται με το δίσκο κοπής Ø 350mm

- Κινητήρας 196 cc
- Διάμετρος δίσκου Ø 300-350 mm
- Οπή δίσκου Ø 25,4 mm
- Μέγ. βάθος κοπής 110 mm
- Δοχείο νερού 12 Lt.
- Βάρος Κ/Μ: 69/76 kg
- Διαστ. συσκ.: 850x500x780 mm



**1.159€** ΚΩΔΙΚΟΣ: 603007

Συνοδεύεται με το δίσκο κοπής Ø 500mm

- Κινητήρας 389 cc
- Διάμετρος δίσκου Ø 350-500 mm
- Οπή δίσκου Ø 25,4 mm
- Μέγ. βάθος κοπής 170 mm
- Δοχείο νερού 35 Lt.
- Βάρος Κ/Μ: 103/120 kg
- Διαστ. συσκ.: 1070x570x1000 mm



## INVERTER ΗΛΕΚΤΡΟΔΙΟΥ (MMA)

**Express**

Inverter ηλεκτροσυγκολλήσεις ηλεκτροδίου τεχνολογίας IGBT με υψηλό δείκτη value for money. Διαθέτουν όλες τις σύγχρονες και απαραίτητες λειτουργίες όπως:

- **Hot-Start ignition** (προσθέτει ηλεκτρική ισχύ -ρεύμα- για ομαλό ξεκίνημα της συγκόλλησης)
- **Anti-Stick** (σταματά το ρεύμα συγκόλλησης εάν το ηλεκτρόδιο "κολλήσει" στο υλικό)
- **Arc-Force** (εξασφαλίζει ομοιογένεια κόλλησης ακόμα και όταν η απόσταση μεταξύ ηλεκτροδίου και επιφάνειας δεν είναι σταθερή).

**99€**

ΚΩΔ.: 657010  
MMA 160A

- > IGBT
- > Anti-Stick
- > Arc-Force
- > Hot-Start Ignition



ΑΠΟΔΟΣΗ (A)	160
DUTY CYCLE (*)	30% @ 40°C
ΙΣΧΥΣ (KVA)	7,2
ΤΑΣΗ (V)	230
ΗΛΕΚΤΡΟΔΙΟ Ø (mm)	4
ΒΑΡΟΣ (kg)	4

**Συνοδεύεται με:** τσιμπίδα ηλεκτροδίου με καλώδιο 3m, σώμα γείωσης με καλώδιο 3m, ιμάντα ανάρτησης, μάσκα και βούρτσα καθαρισμού

(\*) Πιστοποιημένες αποδόσεις σύμφωνα με τα Ευρωπαϊκά πρότυπα EN 60974-1

**139€**

ΚΩΔ.: 657011  
MMA 200A

- > IGBT
- > Anti-Stick
- > Arc-Force
- > Hot-Start Ignition



ΑΠΟΔΟΣΗ (A)	200
DUTY CYCLE (*)	30% @ 40°C
ΙΣΧΥΣ (KVA)	9,6
ΤΑΣΗ (V)	230
ΗΛΕΚΤΡΟΔΙΟ Ø (mm)	5
ΒΑΡΟΣ (kg)	5

**Συνοδεύεται με:** τσιμπίδα ηλεκτροδίου με καλώδιο 3m, σώμα γείωσης με καλώδιο 3m, μάσκα και βούρτσα καθαρισμού

(\*) Πιστοποιημένες αποδόσεις σύμφωνα με τα Ευρωπαϊκά πρότυπα EN 60974-1

## INVERTER ΣΥΡΜΑΤΟΣ & ΗΛΕΚΤΡΟΔΙΟΥ MIG (& MMA)

**Express**

**349€**

ΚΩΔ.: 657012  
MIG 200A

**Συνοδεύεται με:** τσιμπίδα MIG 3m, τσιμπίδα ηλεκτροδίου 3m, σώμα γείωσης 3m, μάσκα και βούρτσα καθαρισμού



- > Με ψηφιακή οθόνη
- > Δυνατότητα χρήσης με ή χωρίς αέριο (Gas - No Gas)

ΑΠΟΔΟΣΗ (A) MIG / MMA	200 / 180
DUTY CYCLE (*)	60% @ 40°C
ΙΣΧΥΣ (MIG/MMA)	7,6 / 8,4 KVA
ΡΥΘΜΙΣΗ ΤΑΣΗΣ (MIG)	15,5 V - 24 V
ΣΥΡΜΑΤΑ Ø	0,8-1,0 mm (κουλούρα 5 kg)
ΗΛΕΚΤΡΟΔΙΟ Ø (mm)	5
ΒΑΘΜΟΣ ΠΡΟΣΤΑΣΙΑΣ	IP 21 S / F
ΔΙΑΣΤΑΣΕΙΣ ΣΥΣΚ.	600x390x400 mm
ΒΑΡΟΣ Κ/Μ	12/16 kg

(\*) Πιστοποιημένες αποδόσεις σύμφωνα με τα Ευρωπαϊκά πρότυπα EN 60974-1

## INVERTER ΗΛΕΚΤΡΟΔΙΟΥ (MMA)

**BÜLLE**  
MACHINERY - TOOLS

Επαγγελματική ηλεκτροσυγκόλληση inverter ηλεκτροδίου (MMA) προηγμένης τεχνολογίας IGBT με υψηλές αποδόσεις, στρωτή συγκόλληση, ομαλή εκκίνηση και εύκολη στη χρήση της. Είναι εξοπλισμένη με:

- **Hot-Start ignition** (προσθέτει ηλεκτρική ισχύ -ρεύμα- για ομαλό ξεκίνημα της συγκόλλησης)
- **Anti-Stick** (σταματά το ρεύμα συγκόλλησης εάν το ηλεκτρόδιο "κολλήσει" στο υλικό)
- **Arc-Force** (εξασφαλίζει ομοιογένεια κόλλησης ακόμα και όταν η απόσταση μεταξύ ηλεκτροδίου και επιφάνειας δεν είναι σταθερή).

**119€**

ΚΩΔ.: 657001  
MMA160A

- > IGBT
- > Anti-Stick
- > Arc-Force
- > Hot-Start Ignition



**Συνοδεύεται με:** τσιμπίδα ηλεκτροδίου με καλώδιο 3m, σώμα γείωσης με καλώδιο 2m και ιμάντα ανάρτησης

ΑΠΟΔΟΣΗ (A)	160
DUTY CYCLE (*)	35% @ 40°C
ΙΣΧΥΣ (KVA)	7,6
ΤΑΣΗ (V)	230
ΗΛΕΚΤΡΟΔΙΟ Ø (mm)	4
ΒΑΡΟΣ (kg)	4,4 kg

(\*) Πιστοποιημένες αποδόσεις σύμφωνα με τα Ευρωπαϊκά πρότυπα EN 60974-1

## ΠΑΛΜΙΚΟ (PULSE) INVERTER TIG (& MMA)

**BÜLLE**  
MACHINERY - TOOLS

**259€**

ΚΩΔ.: 657004  
TIG 200A

- ▶ Επαγγελματική ηλεκτροσυγκόλληση TIG & MMA
- ▶ Με ψηφιακή οθόνη
- ▶ Τεχνολογία HF έναυσης τόξου
- ▶ Λειτουργία παλμών
- ▶ Δυνατότητα ρύθμισης 2T/4T
- ▶ Δυνατότητα ρύθμισης down slope και post flow
- ▶ Διαθέτει λειτουργία παλμών για ακόμη πιο τέλεια συγκόλληση ακόμη και στα πιο λεπτά μέταλλα.
- ▶ Στιβαρή κατασκευή
- ▶ Σύγχρονος σχεδιασμός



ΑΠΟΔΟΣΗ (*) TIG (60%)	200A
MMA (60%)	160A
ΡΥΘΜΙΣΗ ΤΑΣΗΣ	10,4V - 18V
ΡΕΥΜΑ ΣΥΓΚΟΛΛΗΣΗΣ (A)	10-200
ΗΛΕΚΤΡΟΔΙΟ Ø max (mm)	5
ΒΑΘΜΟΣ ΠΡΟΣΤΑΣΙΑΣ	IP 21 S
ΔΙΑΣΤΑΣΕΙΣ ΣΥΣΚΕΥΑΣΙΑΣ (mm)	515x245x375
ΒΑΡΟΣ Κ/Μ (kg)	11/12

**Συνοδεύεται με:** τσιμπίδα TIG 4m, τσιμπίδα ηλεκτροδίου 3m, σώμα γείωσης 3m

(\*) Πιστοποιημένες αποδόσεις σύμφωνα με τα Ευρωπαϊκά πρότυπα EN 60974-1 & EN 60974-10

## ΠΑΛΜΙΚΟ (PULSE) INVERTER TIG AC/DC (& MMA)

**BÜLLE**  
MACHINERY - TOOLS

**459€**

ΚΩΔ.: 657005  
TIG 220A AC/DC

- ▶ Επαγγελματική ηλεκτροσυγκόλληση TIG AC/DC & MMA
- ▶ Με ψηφιακή οθόνη
- ▶ Τεχνολογία HF έναυσης τόξου
- ▶ Λειτουργία παλμών
- ▶ Δυνατότητα ρύθμισης 2T/4T
- ▶ Δυνατότητα ρύθμισης down slope, pre flow και post flow
- ▶ Ιδανικό για συγκόλληση αλουμινίου με TIG



ΑΠΟΔΟΣΗ (*) TIG (40%)	220A
(MMA) (40%)	160A
ΡΥΘΜ. ΧΡΟΝΟΥ ΡΟΗΣ ΑΕΡΙΟΥ	
PRIN (preflow time)	0-2 sec
META (post-flow time)	1-10 sec
ΒΑΘΜΟΣ ΠΡΟΣΤΑΣΙΑΣ	IP 21 S
ΗΛΕΚΤΡΟΔΙΟ Ø max (mm)	4
ΔΙΑΣΤΑΣΕΙΣ ΣΥΣΚ. (mm)	630x430x470
ΒΑΡΟΣ Κ/Μ (kg)	23/25

**Συνοδεύεται με:** τσιμπίδα TIG 4m, τσιμπίδα ηλεκτροδίου 3m, σώμα γείωσης 3m

(\*) Πιστοποιημένες αποδόσεις σύμφωνα με τα Ευρωπαϊκά πρότυπα EN 60974-1 & EN 60974-10

## INVERTER ΣΥΡΜΑΤΟΣ & ΗΛΕΚΤΡΟΔΙΟΥ MIG (& MMA)

**BÜLLE**  
MACHINERY - TOOLS

**449€**

ΚΩΔ.: 657003  
MIG 200A

- ▶ Επαγγελματική ηλεκτροσυγκόλληση MIG & MMA
- ▶ Με ψηφιακή οθόνη
- ▶ Δυνατότητα ρύθμισης 2T/4T
- ▶ Δυνατότητα ρύθμισης Arc Force και Wave Control
- ▶ Δυνατότητα χρήσης με ή χωρίς αέριο (Gas - No Gas)
- ▶ Στιβαρή κατασκευή
- ▶ Σύγχρονος σχεδιασμός



ΑΠΟΔΟΣΗ (*) MIG (35%)	200A
MMA (35%)	160A
ΡΥΘΜΙΣΗ ΤΑΣΗΣ (MIG)	15.5V - 24V
ΡΥΘΜΙΣΗ ΤΑΣΗΣ (MMA)	20.8V - 26.4V
ΣΥΡΜΑΤΑ Ø	0,6-0,8-1,0 mm (κουλούρα 5 kg)
ΗΛΕΚΤΡΟΔΙΟ Ø max (mm)	4
ΒΑΘΜΟΣ ΠΡΟΣΤΑΣΙΑΣ	IP 21 S
ΔΙΑΣΤΑΣΕΙΣ ΣΥΣΚ.	580x340x445 mm
ΒΑΡΟΣ Κ/Μ (kg)	18/20

**Συνοδεύεται με:** τσιμπίδα MIG 3m, τσιμπίδα ηλεκτροδίου 3m, σώμα γείωσης 3m

(\*) Πιστοποιημένες αποδόσεις σύμφωνα με τα Ευρωπαϊκά πρότυπα EN 60974-1 & EN 60974-10

## PLASMA ΚΟΠΗΣ ΜΕΤΑΛΛΩΝ ΤΕΧΝΟΛ. INVERTER

**BÜLLE**  
MACHINERY - TOOLS

**259€**

ΚΩΔ.: 657006  
CUT 40

- ▶ Επαγγελματική μηχανή κοπής PLASMA τεχνολογίας Inverter
- ▶ Με ψηφιακή οθόνη
- ▶ Δυνατότητα ρύθμισης 2T/4T
- ▶ Δυνατότητα ρύθμισης Post Flow
- ▶ Τεχνολογία HF έναυσης τόξου
- ▶ Στιβαρή κατασκευή
- ▶ Σύγχρονος σχεδιασμός



ΑΠΟΔΟΣΗ (*) (60%)	40A
ΤΑΣΗ ΕΞΟΔΟΥ (V)	96
ΠΑΧΟΣ ΚΟΠΗΣ (mm)	1-12
ΒΑΘΜΟΣ ΠΡΟΣΤΑΣΙΑΣ	IP 21 S
ΔΙΑΣΤΑΣΕΙΣ ΣΥΣΚ.	515x245x375 mm
ΒΑΡΟΣ Κ/Μ (kg)	11/12

**Συνοδεύεται με:** τσιμπίδα PLASMA 3m, σώμα γείωσης 3m, ρυθμιστή αέρα

(\*) Πιστοποιημένες αποδόσεις σύμφωνα με τα Ευρωπαϊκά πρότυπα EN 60974-1 & EN 60974-10

Η σειρά SYNERGIC της IMPERIA είναι κατάλληλη για ερασιτέχνες αλλά και επαγγελματίες με μέσο όγκο εργασιών. Διαθέτει τεχνολογία συγκόλλησης Synergic με πλούσια βάση παραμέτρων συγκόλλησης για εύκολη και γρήγορη επιλογή των κατάλληλων ρυθμίσεων. Είναι εξοπλισμένα με Anti-Stick, Hot-Start, Arc-Force, Lift-TIG, VRD. Δυνατότητα συγκόλλησης ηλεκτροδίων RUTILE - BASIC - INOX - CELLULOSE



- > MMA
- > Lift TIG



Συνοδεύονται με: ταιμπίδα ηλεκτροδίου και σώμα γείωσης

ΚΩΔΙΚΟΣ	65666	65667
ΤΥΠΟΣ	MMA 160	MMA 200
ΑΠΟΔΟΣΗ*	160 A	200 A
DUTY CYCLE	25% @ 40°C	25% @ 40°C
ΙΣΧΥΣ (KVA)	7,1	9,4
ΤΑΣΗ (V)	1Ph - 230	1Ph - 230
ΗΛΕΚΤΡΟΔΙΟ Ø max (mm)	4	5
ΒΑΡΟΣ (kg)	3,8	4,3
ΤΙΜΗ	<b>139€</b>	<b>179€</b>

\* Πιστοποιημένες αποδόσεις σύμφωνα με τα Ευρωπαϊκά πρότυπα EN 60974-1 και EN 60974-10

Οι ηλεκτροσυγκολλήσεις της σειράς inverter PRO ARC της IMPERIA προορίζονται για αμιγώς επαγγελματική χρήση. Κατασκευάζονται με κορυφαία ηλεκτρονικά νέας γενιάς και είναι κατάλληλες για συγκόλληση με ηλεκτρόδιο (MMA) ή ταιμπίδα TIG (DC Lift Arc TIG - εκτός από το μοντέλο PRO ARC 251). Παράγονται με τις πιο σύγχρονες μεθόδους και αποτελούν ένα μοναδικό συνδυασμό υψηλών επιδόσεων με σύγχρονο design. Απευθύνονται σε κάθε επαγγελματία που ζητά ένα inverter compact, ελαφρύ, κομψό, υψηλών αποδόσεων, με εύκολο ξεκίνημα, συγκόλληση χωρίς πιτσιλιές και σταθερό ρεύμα συγκόλλησης για ομοιόμορφη γραφή. Τα Inverter IMPERIA είναι εξοπλισμένα με: • **Hot-Start ignition** (προσθέτει ηλεκτρική ισχύ -ρεύμα- για ομαλό ξεκίνημα της συγκόλλησης) • **Anti-Stick** (σταματά το ρεύμα συγκόλλησης εάν το ηλεκτρόδιο "κόλλήσει" στο υλικό) • **Arc-Force** (εξασφαλίζει ομοιογένεια κόλλησης ακόμα και όταν η απόσταση μεταξύ ηλεκτροδίου και επιφάνειας δεν είναι σταθερή). Μπορούν να χρησιμοποιηθούν και με γεννήτρια. Συγκόλληση με ηλεκτρόδια Κυτταρίνης, Ρουτιλίου, Βασικό και Inox.

ARC 161 / ARC 181  
ARC 201

ARC 251



Αναμένεται από  
30/05/2024

Αναμένεται από  
30/05/2024

ΚΩΔΙΚΟΣ	65661	65662	65663	65665
ΤΥΠΟΣ	PRO ARC161	PRO ARC181	PRO ARC201	PRO ARC251
ΑΠΟΔΟΣΗ*	160 A	180 A	200 A	250 A
DUTY CYCLE	35% @ 40°C	35% @ 40°C	30% @ 40°C	40% @ 40°C
	60% @ 25°C	60% @ 25°C	60% @ 25°C	100% @ 25°C
ΙΣΧΥΣ (KVA)	7,1	8,0	9,4	12,3
ΤΑΣΗ (V)	230	230	230	230
ΗΛΕΚΤΡ. Ø max (mm)	4	4	5	5
ΒΑΡΟΣ (kg)	4,7	5,0	5,5	12,7
ΤΙΜΗ	<b>219€</b>	<b>249€</b>	<b>289€</b>	<b>399€</b>

Συνοδεύονται με την ταιμπίδα ηλεκτροδίου 3m, το σώμα γείωσης 3m & ο ιμάντας ανάρτησης.



\* Πιστοποιημένες αποδόσεις σύμφωνα με τα Ευρωπαϊκά πρότυπα EN 60974-1 και EN 60974-10

- TIG inverter, τεχνολογίας IGBT, παλμικό (Pulse), υψίσυχνο (HF), με ψηφιακό πάνελ ελέγχου (digital), προορίζεται για αμιγώς επαγγελματική χρήση.
- Η τεχνολογία HF Arc Ignition επιτρέπει τη δημιουργία τόξου χωρίς να χρειάζεται να έρθει σε επαφή η ακίδα της ταιμπίδας με την επιφάνεια συγκόλλησης και διασφαλίζει παραγωγικότητα και ευκολία χρήσης.
- Διαθέτει λειτουργία παλμών για ακόμη πιο τέλεια συγκόλληση ακόμη και στα πιο λεπτά μέταλλα.
- Επιτρέπει τη ρύθμιση σταδιακής μείωσης του ρεύματος TIG (down slope) και αερίου (post flow).
- Δυνατότητα ρύθμισης συγκόλλησης 2T/4T.
- Παρέχει ομαλό τόξο και σταθερή λειτουργία συγκόλλησης, ακόμη και στα πιο δύσκολα μέταλλα όπως χάλυβα, ανοξείδωτου χάλυβα, χαλκού και τιτανίου.
- Δυνατότητα συγκόλλησης ηλεκτροδίων RUTILE - BASIC - INOX.



Συνοδεύονται με ταιμπίδα TIG 4m & σώμα γείωσης 3m

ΚΩΔΙΚΟΣ	65646	65648
ΤΥΠΟΣ	TIG 181P	TIG 201P
ΑΠΟΔΟΣΗ*	180 A	200 A
ΙΣΧΥΣ (KVA) (TIG/MMA)	5,2/7,1	6/8,2
ΡΕΥΜΑ ΣΥΓΚΟΛΛΗΣΗΣ (A)	10-180	10-200
ΤΑΣΗ (V)	1Ph - 230	1Ph - 230
ΗΛΕΚΤΡΟΔΙΟ Ø max (mm)	4	5
ΒΑΡΟΣ (kg)	6	6,2
ΤΙΜΗ	<b>379€</b>	<b>449€</b>

\* Πιστοποιημένες αποδόσεις σύμφωνα με τα Ευρωπαϊκά πρότυπα EN 60974-1 και EN 60974-10



Υψηλών επιδόσεων επαγγελματικά inverter TIG AC/DC. Τεχνολογίας IGBT, παλμικά, ψηφιακής παραμετροποίησης με αυτόματη αποθήκευση των παραμέτρων. **AC TIG με ρύθμιση συχνότητας, κατάλληλα για συγκόλληση αλουμινίου** και μαγνησίου. **Pulse TIG** για υψηλές επιδόσεις στη συγκόλληση λεπτών μετάλλων. Με **σταθερό τόξο** για ομοιόμορφη ραφή χωρίς πιτσιλίες και παραμορφώσεις. **Ένδειξη ρεύματος συγκόλλησης** σε πραγματικό χρόνο. **Ποιοτική συγκόλληση** σε χάλυβα, ανοξείδωτο, πτίανιο, χαλκό, νικέλιο και τα κράματά τους. **Δυνατότητα ρύθμισης** του χρόνου αύξησης (up slope) και της ρύθμισης του χρόνου σταδιακής μείωσης του ρεύματος TIG (down slope), των παλμών και της συχνότητας-εύρους του παλμικού ρεύματος.



**Digital**



Ψηφιακός πίνακας ελέγχου λειτουργιών

**ΧΑΡΑΚΤΗΡΙΣΤΙΚΑ**

- HF υψίσουνο
- MMA με VRD
- AC TIG με ρύθμιση συχνότητας
- AC Pulse TIG
- DC Pulse TIG
- Hot Start
- Αυτόματη αποθήκευση παραμέτρων συγκόλλησης
- Ψηφιακός πίνακας ελέγχου
- 2T/4T/Spot

**ΙΔΑΝΙΚΑ ΓΙΑ ΣΥΓΚΟΛΛΗΣΗ ΑΛΟΥΜΙΝΙΟΥ ΜΕ TIG**



**Digital**

**ΤΡΙΦΑΣΙΚΟ**



Ψηφιακός πίνακας ελέγχου λειτουργιών

**899€**

ΚΩΔ.: 65645  
TIG202P AC/DC

Αναμένεται από 30/05/2024

**ΠΡΟΑΙΡΕΤΙΚΟΣ ΕΞΟΠΛΙΣΜΟΣ ΓΙΑ ΚΩΔ. 65645**

ΠΟΔΟΠΕΝΤΑΛ ΚΩΔ.: 65688 ΤΙΜΗ: 75€

**ΠΡΟΑΙΡΕΤΙΚΟΣ ΕΞΟΠΛΙΣΜΟΣ ΓΙΑ ΚΩΔ. 65673**

**ΚΙΤ ΥΔΡΟΨΥΞΗΣ:**

ΤΣΙΜΠΙΔΑ ΥΔΡΟΨΥΞΗΣ ΚΩΔ.: 660060 ΤΙΜΗ: 75€

ΜΟΝΑΔΑ ΥΔΡΟΨΥΞΗΣ ΚΩΔ.: 660059 ΤΙΜΗ: 590€

ΚΑΡΟΤΣΙ ΜΕΤΑΦΟΡΑΣ: ΚΩΔ.: 660061 ΤΙΜΗ: 340€

ΠΟΔΟΠΕΝΤΑΛ ΚΩΔ.: 660067 ΤΙΜΗ: 109€

**1.990€**

ΚΩΔ.: 65673  
TIG315P AC/DC

ΤΑΣΗ	AC 230V
ΙΣΧΥΣ	7.1 KVA
ΑΠΟΔΟΣΗ @ 40°C (TIG)	200 A (25%)
ΑΠΟΔΟΣΗ @ 40°C (MMA)	160 A (30%)
ΒΑΘΜΟΣ ΠΡΟΣΤΑΣΙΑΣ	IP 21 S / F
ΔΙΑΣΤΑΣΕΙΣ	426 x 162 x 277 mm
ΔΙΑΣΤΑΣΕΙΣ ΣΥΣΚ.	545 x 305 x 415 mm
ΒΑΡΟΣ Κ/Μ	9 / 15 kg

ΤΑΣΗ	AC 400V ± 15%
ΙΣΧΥΣ max.	9 KVA (TIG) / 10 KVA (MMA)
ΑΠΟΔΟΣΗ @ 40°C (TIG)	315 A* (30%)
ΑΠΟΔΟΣΗ @ 40°C (MMA)	270 A (30%)
ΒΑΘΜΟΣ ΠΡΟΣΤΑΣΙΑΣ	IP 21 S / F
ΔΙΑΣΤΑΣΕΙΣ	566 x 224 x 405 mm
ΔΙΑΣΤΑΣΕΙΣ ΣΥΣΚ.	650 x 280 x 490 mm
ΒΑΡΟΣ Κ/Μ	25,5 / 34 kg

Συνοδεύεται με τσιμπίδα TIG 4m & σώμα γείωσης

\*Μέγιστη απόδοση με χρήση ΚΙΤ Υδροψύξης  
Συνοδεύεται με αερόψυκτη τσιμπίδα TIG 4m (WP-26) απόδοσης 250A & σώμα γείωσης

**PLASMA ΚΟΠΗΣ ΜΕΤΑΛΛΩΝ ΤΕΧΝΟΛ. INVERTER**



**inverter**

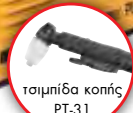

τσιμπίδα κοπής PT-31

- **High Frequency**
- **Συνοδεύεται με:** τσιμπίδα κοπής PT-31 μήκους 5m, καλώδιο με σώμα γείωσης και ρυθμιστή αέρα

<b>ΚΩΔΙΚΟΣ</b>	<b>65640</b>
ΤΥΠΟΣ	PLC41 HF
ΠΑΧΟΣ ΚΟΠΗΣ (mm)	12 (max)
ΤΑΣΗ (V)	1Ph~ 230
ΙΣΧΥΣ (KVA)	6,44
ΑΠΟΔΟΣΗ (A)	20 - 40
DUTY CYCLE @ 40°C	25%
ΒΑΡΟΣ Κ/Μ (kg)	7,8/11
<b>ΤΙΜΗ</b>	<b>479€</b>



**inverter**



τσιμπίδα κοπής IPT-40

- **Non High Frequency**
- **Συνοδεύεται με:** τσιμπίδα κοπής IPT-40 μήκους 6m, καλώδιο με σώμα γείωσης και ρυθμιστή αέρα

<b>ΚΩΔΙΚΟΣ</b>	<b>65659</b>
ΤΥΠΟΣ	PLC 46
ΠΑΧΟΣ ΚΟΠΗΣ (mm)	12 (max)
ΤΑΣΗ (V)	1Ph~ 230
ΙΣΧΥΣ (KVA)	6,45
ΑΠΟΔΟΣΗ (A)	20 - 40
DUTY CYCLE @ 40°C	35%
ΒΑΡΟΣ Κ/Μ (kg)	8,6/12,7
<b>ΤΙΜΗ</b>	<b>699€</b>



**inverter**



τσιμπίδα κοπής P80

- **Non High Frequency**
- **Τριφασικό**
- **CNC Connection**
- **Συνοδεύεται με:** τσιμπίδα κοπής P80 μήκους 5m, καλώδιο με σώμα γείωσης και ρυθμιστή αέρα

<b>ΚΩΔΙΚΟΣ</b>	<b>65674</b>
ΤΥΠΟΣ	PRO PLC 80
ΠΑΧΟΣ ΚΟΠΗΣ (mm)	20 (max)
ΤΑΣΗ (V)	3Ph - AC 380V
ΙΣΧΥΣ (KVA)	11,3
ΑΠΟΔΟΣΗ (A)	20 - 80
DUTY CYCLE @ 40°C	40%
ΒΑΡΟΣ Κ/Μ (kg)	15/20
<b>ΤΙΜΗ</b>	<b>1.230€</b>

Στις αναγραφόμενες προτεινόμενες τιμές συμπεριλαμβάνεται Φ.Π.Α. Για το κόστος μεταφορικών, συναρμολόγησης ή εγκατάστασης (όταν απαιτείται) αλλά και για το χρόνο διαθεσιμότητας του προϊόντος στο χώρο του καταστήματος, επικοινωνείτε με το κατάστημα.

Με τις ηλεκτροσυγκολλήσεις IMPERIA τεχνολογίας inverter MIG / MMA έχετε τη δυνατότητα συγκόλλησης με διαφορετικούς τρόπους: 1) συγκόλληση με τσιμπίδα σύρματος και χρήση αερίου (MIG), 2) με τσιμπίδα σύρματος χωρίς χρήση αερίου (χρήση επικαλυμμένου σύρματος), 3) με τσιμπίδα ηλεκτροδίου (MMA). Επιπλέον για το μοντέλο MIG 351 συγκόλληση Lift Arc TIG και συγκόλληση με Spool Gun (για συγκόλληση με σύρμα αλουμινίου) για τα μοντέλα MIG 215, MIG 251, MIG 351.



ΚΩΔΙΚΟΣ	65651	65653	65654	657111	657112	657113	65669
ΤΥΠΟΣ	MIG 161	MIG 201	MIG 215	MIG 251	MIG 351	MIG 451ST	MIG 501 ti
ΑΠΟΔΟΣΗ	160 A (25%)	200 A (16%)	200 A (60% @ 25°C)	250 A (35% @ 40°C)	350 A (40% @ 40°C)	400 A (50% @ 40°C)	500 A (50% @ 40°C)
ΙΣΧΥΣ (KVA) (MIG/MMA)	5,9 / 7,1	8 / 9,4	7,5 / 8,8	12	15	18,7	20 / 19,5
ΤΑΣΗ ΕΙΣΟΔΟΥ (V)	1Ph- 230	1Ph- 230	1Ph- 230	1Ph- 230	3Ph- 400	3Ph- 400	3Ph- 400
ΡΥΘΜΙΣΗ Volt (MIG)	15,5 V-22 V	15,5 V-24 V	15,5 V-24 V	15,5 V-26,5 V	16,5 V-31,5 V	15,5 V-40 V	16,5 V - 39V
ΣΥΡΜΑΤΑ Ø	0,6 - 0,8 - 1,0 mm (κουλούρα 5 kg)	0,6 - 0,8 - 1,0 mm (κουλούρα 5 kg)	0,8 - 1,0 mm (κουλούρα 15 kg)	0,6 - 1,0 mm (κουλούρα 15 kg)	0,8 - 1,2 mm (κουλούρα 15 kg)	0,8 - 1,6 mm (κουλούρα 15 kg)	1,0 - 1,2 - 1,6 mm (κουλούρα 15 kg)
ΗΛΕΚΤΡΟΔΙΟ Ø max (mm)	4	4	4	6	6	6	6
ΒΑΡΟΣ Κ/Μ (kg)	12,5/16,1	12,8/16,9	51/59	50/53	54/57	114/121	116/124
ΤΙΜΗ	<b>520€</b>	<b>630€</b>	<b>1.029€</b>	<b>1.139€</b>	<b>1.559€</b>	<b>2.499€</b>	<b>3.499€</b>

INVERTER ΣΥΡΜΑΤΟΣ (MIG)

INVERTER ΣΥΡΜΑΤΟΣ (MIG) ΠΡΟΤΕΙΝΟΜΕΝΟ ΚΥΡΙΩΣ ΓΙΑ ΤΗΝ ΦΑΝΟΠΟΙΑ.

**729€**  
ΚΩΔ. 65670  
MIG 181

**inverter**

ΑΠΟΔΟΣΗ (A)	180 (20%)
ΙΣΧΥΣ (KVA)	7
ΡΥΘΜΙΣΗ VOLT (MIG)	15,5V-23V
ΣΥΡΜΑΤΑ	0,8-1,0mm (κουλούρα 15kg)
ΒΑΡΟΣ Κ/Μ (kg)	36/46

Συνοδεύεται με: τσιμπίδα σύρματος & σώμα γείωσης

SPOTTER - ΠΟΝΤΑ ΦΑΝΟΠΟΙΑΣ

Πιστόλι συγκόλλησης καρφιών, βιδών, ροδελών, πριτσινιών σε λαμαρίνες. Η συγκόλληση διαφόρων εξαρτημάτων και ο εξολκέας επιτρέπει το ίσιωμα των λαμαρινών και τη γρήγορη επισκευή σε δύσκολα σημεία των αμαξωμάτων.

**379€**  
ΚΩΔΙΚΟΣ: 45901

ΙΣΧΥΣ 50% (KVA)	0,8
ΑΣΦΑΛΕΙΑ ΠΙΝΑΚΑ (A)	16
ΒΑΡΟΣ (kg)	5

Συνοδεύεται με: • Εξολκέα • Ηλεκτρόδια συγκόλλησης καρφιών, βιδών, πριτσινιών και ροδελών • Ηλεκτρόδιο σώματος για συγκόλληση ροδελών • Κασετίνα με διάφορα αναλώσιμα

Εύχρημη πόντα φανοποιίας που διαθέτει ξεχωριστό πιστόλι φανοποιίας, προσφέροντας άνετη και ξεκούραστη χρήση. Με μικροεπεξεργαστή για εύκολες και γρήγορες ρυθμίσεις, με καμπύλη Synergic. Με δυνατότητα αποθήκευσης στη μνήμη 4 προγραμμάτων για τις πιο συχνές εργασίες. Χαμηλή κατανάλωση, απαιτείται 8Amp ασφάλεια βραδείας τήξης

**689€**  
ΚΩΔΙΚΟΣ: 45906

ΙΣΧΥΣ 50% (KVA)	2,3
ΑΣΦΑΛΕΙΑ ΠΙΝΑΚΑ (A)	8
ΒΑΡΟΣ (kg)	18,3

Συνοδεύεται με: • Πιστόλι μονοπόντας • Εξολκέα • Ηλεκτρόδια • Σώμα γείωσης και διάφορα αναλώσιμα

Νέες υπερσύγχρονες επαγγελματικές ηλεκτροσυγκόλλησες IMPERIA πολλαπλών εφαρμογών δίνουν τη δυνατότητα διαφορετικών τύπων συγκόλλησης, Synergic MIG/MAG, PULSE MIG (MULTI 3-250), Lift TIG, MMA. Διαθέτουν προηγμένο, φιλικό στο χρήστη, πάνελ αφής για επιλογή των παραμέτρων συγκόλλησης, ψηφιακές οθόνες απεικόνισης των παραμέτρων. Στιβαρή κατασκευή, προηγμένη τεχνολογία ελέγχου "ARM chip control" και ψηφιακό αλγόριθμο του κυκλώματος της τάσης για γρήγορο και ακριβή έλεγχο της κυματομορφής εξόδου. Έξυπνη βάση δεδομένων για τη λειτουργία SYNERGIC MIG που απλοποιεί τη ρύθμιση των δεδομένων. Ψηφιακό έλεγχο του τροφοδότη σύρματος ώστε να επιτυγχάνεται σταθερή και υψηλή ποιότητα συγκόλλησης και ελέγχου τόξου. Νέος σχεδιασμός εσωτερικού που επιτυγχάνει ψύξη των κυκλωμάτων, αύξηση της απόδοσης με ταυτόχρονη αύξηση της προστασίας από σκόνη. Δυνατότητα πολλαπλών ρυθμίσεων για συγκόλληση υψηλών προδιαγραφών σε μέταλλα και αλουμίνιο (steel/stainless steel/AlSi/AlMg). Συνοδεύονται και με τις 3 τσιμπίδες.

**399€**  
ΚΩΔ. 65601  
MULTI 3-160

**579€**  
ΚΩΔ. 65622  
MULTI 3-200



**3 ΣΕ 1:  
MIG, LIFT TIG,  
MMA**

**inverter**

ΚΩΔΙΚΟΣ	65601	65622
ΑΠΟΔΟΣΗ	MIG/TIG 160 A (25%)	MIG/TIG 200 A (20%)
(EN 60974-1) @ 40 °C	MMA 140 A (25%)	MMA 180 A (20%)
ΙΣΧΥΣ (KVA)	7,3	8
ΤΑΣΗ ΕΙΣΟΔΟΥ (V)	1Ph- 230	1Ph- 230
ΡΥΘΜΙΣΗ Volt (MIG)	15,5 V - 22 V	15,5 V - 24 V
ΣΥΡΜΑΤΑ Ø	0,6-0,8-1,0 mm (κουλούρα 5 kg)	0,6-0,8-1,0 mm (κουλούρα 5 kg)
ΗΛΕΚΤΡΟΔΙΟ Ø max (mm)	3,25	4
ΒΑΡΟΣ (kg)	13,3	14,3

Συνοδεύονται και με τις τρεις τσιμπίδες: τσιμπίδα σύρματος, τσιμπίδα TIG, τσιμπίδα ηλεκτροδίου & σώμα γείωσης

**1.759€**  
ΚΩΔ. 65675  
MULTI 3-250

**3 ΣΕ 1:  
MIG (+PULSE MIG),  
LIFT TIG, MMA**



ψηφιακές οθόνες απεικόνισης των παραμέτρων

ΑΠΟΔΟΣΗ	MIG/TIG 250 A (40%)
(EN 60974-1) @ 40 °C	MMA 220 A (40%)
ΙΣΧΥΣ (KVA)	9,13
ΤΑΣΗ ΕΙΣΟΔΟΥ (V)	1Ph- 230
ΡΥΘΜΙΣΗ Volt (MIG)	16 V - 26,5 V
ΣΥΡΜΑΤΑ Ø	0,8-1,0-1,2 mm (κουλούρα 15 kg)
ΗΛΕΚΤΡΟΔΙΟ Ø max (mm)	5
ΒΑΡΟΣ (kg)	64



**inverter**

Συνοδεύεται και με τις τρεις τσιμπίδες: τσιμπίδα σύρματος, τσιμπίδα TIG, τσιμπίδα ηλεκτροδίου & σώμα γείωσης

**ΤΣΙΜΠΙΔΕΣ ΗΛΕΚΤΡΟΣΥΓΚΟΛΛΗΣΗΣ**



- Cooling: Air Cooling • Connection: EURO

ΚΩΔΙΚΟΣ	660080	660081	660082	660083	660084	660085*	660086	660087	660088*
ΤΥΠΟΣ	N15			N24			N36		
ΜΗΚΟΣ ΚΑΛΩΔ. (m)	3	4	5	3	4	5	3	4	5
DUTY CYCLE 60% CO <sub>2</sub>	180 A			250 A			340 A		
Mix	150 A			220 A			300 A		
WIRE (mm)	0.6 -1.0			0.8 -1.2			0.8 -1.6		
ΒΑΡΟΣ (kg)									
TIMH	49€	67€	79€	69€	84€	95€	89€	105€	123€

\* Οι κωδικοί 660085 & 660088 αναμένονται από 30/05/2024

**ΗΛΕΚΤΡΟΝΙΚΕΣ ΜΑΣΚΕΣ ΑΥΤΟΜΑΤΕΣ, ΕΠΑΓΓΕΛΜΑΤΙΚΕΣ ΜΕ ΠΟΙΟΤΙΚΟ ΦΙΛΤΡΟ ΥΨΗΛΗΣ ΠΡΟΣΤΑΣΙΑΣ**

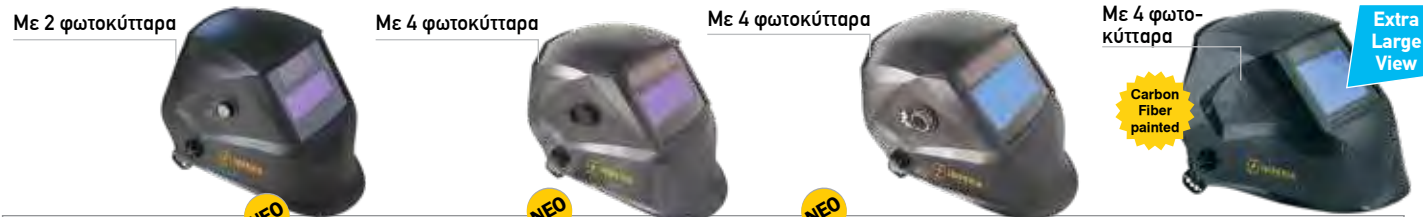

ΚΩΔΙΚΟΣ	657020	657021	657022	65621
ΟΠΤΙΚΟ ΠΕΔΙΟ	95x36 mm	95x43 mm	98x55 mm	100x73 mm
ΣΚΙΑΣΗ ΑΝΑΜΟΝΗΣ	DIN 4	DIN 4	DIN 4	DIN 3 ή DIN 4
ΣΚΙΑΣΗ ΛΕΙΤΟΥΡΓΙΑΣ	DIN 9-13	DIN 9-13	DIN 9-13	DIN 4-8/9-13
ΠΡΟΣΤΑΣΙΑ ΑΠΟ				
ΥΠΕΡΙΩΔΗ/ΥΠΕΡΥΟΡΗ UV/IR	έως DIN 16	έως DIN 16	έως DIN 16	έως DIN 16
ΧΡΟΝΟΣ ΣΚΙΑΣΗΣ	0,000033 sec.	0,00004 sec.	0,00003 sec.	0,00004 sec.
ΧΡΟΝΟΣ ΥΣΤΕΡΗΣΗΣ	0,25 - 0,80 sec.	0,25 - 0,80 sec.	0,25 - 0,80 sec.	0,2 - 1,0 sec.
ΛΕΙΑΝΣΗ	✓	✓	✓	✓
ΠΗΓΗ ΕΝΕΡΓΕΙΑΣ	Ηλιακές κυψέλες	Μπαταρία/Ηλιακ. κυψέλες	Μπαταρία/Ηλιακ. κυψέλες	Μπαταρία/Ηλιακ. κυψέλες
ΔΙΑΣΤΑΣΕΙΣ ΣΥΣΚ.	305x235x230 mm	335x230x225 mm	305x240x235 mm	300x230x225 mm
ΒΑΡΟΣ	500 gr	520 gr	540 gr	500 gr
TIMH	29€	43€	53€	85€

Στις αναγραφόμενες προτεινόμενες τιμές συμπεριλαμβάνεται Φ.Π.Α. Για το κόστος μεταφορικών, συναρμολόγησης ή εγκατάστασης (όταν απαιτείται) αλλά και για το χρόνο διαθεσιμότητας του προϊόντος στο χώρο του καταστήματος, επικοινωνείτε με το κατάστημα.

659€ ΚΩΔΙΚΟΣ:  
43367Αναμένεται  
από  
08/05/2024

## Περιλαμβάνει:

- 1 πρακτικό βαλισάκι μεταφοράς
- 6 κουκουάρες 1/2", 3/4", 1", 1 1/4, 1 1/2, 2"
- αντίποτρα για κουκουάρες
- μέγγενη
- λιπαντήρας

- Ισχύς 1700 Watt
- Μέγεθος σωλήνα 1/2" - 2"
- Βάρος 22 kg

## OPTIONAL

ΤΡΙΠΟΔΟ - ΜΕΓΓΕΝΗ ΣΩΛΗΝΩΝ 1/8" - 6"

285€ ΚΩΔΙΚΟΣ:  
43360Αναμένεται  
από  
30/04/2024

- > Μαντεμένη βάση
- > Μέγγενη αλυσίδας
- > Πρακτική για στήριξη σωλήνων προς επεξεργασία



## ΒΙΔΟΛΟΓΟΣ 2"

BÜLLE  
MACHINERY - TOOLS1.150€  
ΚΩΔΙΚΟΣ:  
43368

## Συνοδεύεται με:

- 2 σετ μαχαίρια (1/2" - 3/4"), (1" - 2") BSPT
- Φιλίερα αυτόματου ανοίγματος
- Κόφτη • Ξύστρα
- Μαχαίρι κόφτη ενισχυμένου τύπου
- Ποδοπεντάλ εκκίνησης
- Αντλία ψυκτελαίου
- Βάση (τρίποδο)
- Εργαλειοθήκη με λιπαντήρα

ΙΣΧΥΣ (Watt)	1000
ΜΕΓΕΘΟΣ ΣΩΛΗΝΑ	1/2" - 2"
ΤΑΣΗ / ΣΥΧΝΟΤΗΤΑ (V/Hz)	230/50
ΤΑΧΥΤΗΤΑ (R.P.M.)	28
ΒΑΡΟΣ (kg)	60

## ΒΙΔΟΛΟΓΟΣ ΒΑΡΕΩΣ ΤΥΠΟΥ 4"

BÜLLE  
MACHINERY - TOOLSΑναμένεται  
από  
30/04/20243.300€  
ΚΩΔΙΚΟΣ:  
43366

## Συνοδεύεται με:

- 3 σετ μαχαίρια (1/2" - 3/4"), (1" - 2"), (2" 1/2 - 4") BSPT
- 2 φιλίερες (1/2" - 2"), (2" 1/2 - 4") αυτόματου ανοίγματος
- Αντλία ψυκτελαίου
- Κόφτη • Ξύστρα
- Μαχαίρι κόφτη
- Βάση (4 πόδια στήριξης)
- Ποδοπεντάλ εκκίνησης

ΙΣΧΥΣ (Watt)	1500
ΜΕΓΕΘΟΣ ΣΩΛΗΝΑ	1/2" - 4"
ΤΑΣΗ / ΣΥΧΝΟΤΗΤΑ (V/Hz)	230/50
ΤΑΧΥΤΗΤΑ (R.P.M.)	
ΓΙΑ ΣΠΕΙΡΩΜΑ 1/2" - 3/4"	36
ΓΙΑ ΣΠΕΙΡΩΜΑ 1" - 2"	20
ΓΙΑ ΣΠΕΙΡΩΜΑ 2" 1/2 - 4"	11
ΒΑΡΟΣ (kg)	155

## ΥΔΡΑΥΛΙΚΟΙ ΚΟΥΡΜΠΑΔΟΡΟΙ

BÜLLE  
MACHINERY - TOOLS

2"

275€ ΚΩΔΙΚΟΣ:  
43375

- Κουρμπαδόρος με καλούπια 1/2" - 2" (GB/T 3091, DIN2440, EN10255, BS1387)
- Μέγιστη γωνία κουρμπαρίσματος 90°
- Μέγιστη πίεση 13 τόνοι
- Με τρίποδο
- Διαστάσεις 73x32x20 cm
- Βάρος 48 kg



3"

485€ ΚΩΔΙΚΟΣ:  
43376

- Κουρμπαδόρος με καλούπια 1/2" - 3" (GB/T 3091, DIN2440, EN10255, BS1387)
- Μέγιστη γωνία κουρμπαρίσματος 90°
- Μέγιστη πίεση 20 τόνοι
- Με τρίποδο
- Διαστάσεις 94x40x21 cm
- Βάρος 100 kg



## ΧΕΙΡΟΚΙΝΗΤΟΣ ΑΠΟΦΡΑΚΤΗΡΑΣ WC, 1.8m, ΜΠΑΣΤΟΥΝΙ

39€ ΚΩΔΙΚΟΣ:  
633201

- Ατσαλίνα: Ø12,7 mm x 1,8 m
- Για σωλήνες: Ø50 έως Ø100 mm
- Διαστάσεις: 110x15x5mm
- Βάρος: 2,2 kg



## ΠΝΕΥΜΑΤΙΚΟΣ ΑΠΟΦΡΑΚΤΗΡΑΣ ΤΥΠΟΥ REVOLVER

135€ ΚΩΔΙΚΟΣ:  
633204

- Πίεση: 7 bar (max.)
- Διάμετρος βεντούζας: Ø120 mm
- Μήκος: 540 mm
- Διαστ. συσκ.: 540x200x130 mm
- Βάρος: 3,8 kg



## ΑΥΤΟΜΑΤΟΣ ΑΠΟΦΡΑΚΤΗΡΑΣ ΣΩΛΗΝΩΝ ΜΕ ΤΥΜΠΑΝΟ &amp; ΣΠΙΡΑΛ Ø 12,7mm x 15m

679€ ΚΩΔΙΚΟΣ:  
633205

- Ισχύς: 390 W
- Τάση: 230 V/50 Hz
- Στροφές: 300 rpm
- Για σωλήνες: Ø150 (με σπιδάλ) / Ø12,7 mm
- Διαστ. συσκ.: 580x380x640mm • Βάρος: 47 kg



**590€**

ΚΩΔΙΚΟΣ:  
63240



- Ισχύς: 370 Watt
- INDUCTION MOTOR
- Τάση: 230 Volt
- Ταχύτητα ταινίας: 45 m/min
- Διαστ. ταινίας: 1470x13x0,65 mm - 14 TPI
- Κοπές 0°: ● 100/ ■ 150x100
- Διαστ. συσκ. ΜxΠxΥ: 340x730x450 mm
- Βάρος: 26,5 kg

**830€**

ΚΩΔΙΚΟΣ:  
63241



Με υδραυλικό έμβολο για αυτόματη κάθοδο της κεφαλής

- Ισχύς: 550 Watt
- Τάση: 230 Volt
- Ταχύτητα ταινίας: 23/34/54 m/min
- Διαστ. ταινίας: 1640x13x0,6 mm - 14 TPI
- Κοπές 0°: ● 128/ ■ 150x100
- Διαστ. συσκ. ΜxΠxΥ: 950x450x550 mm
- Βάρος Κ/Μ: 70/72 kg

- > Με υδραυλικό έμβολο για αυτόματη κάθοδο της κεφαλής
- > Υγρές κοπές



**1.980€**

ΚΩΔΙΚΟΣ:  
63244

**230**  
Volt

ΚΩΔΙΚΟΣ	63244
ΙΣΧΥΣ	900 W
ΤΑΣΗ	230 Volt
ΤΑΧΥΤΗΤΑ ΤΑΙΝΙΑΣ	80 m/min
ΔΙΑΣΤΑΣΗ ΤΑΙΝΙΑΣ	2100x20x0,9 mm - 7 TPI
ΚΟΠΕΣ 0°	● 170/ ■ 170/ ■ 210x140
ΔΙΑΣΤΑΣΗ ΣΥΣΚΕΥΑΣΙΑΣ ΜxΠxΥ	1260x550x900 mm
ΒΑΡΟΣ Κ/Μ	164 / 200

- > Με υδραυλικό έμβολο για αυτόματη κάθοδο της κεφαλής
- > Υγρές κοπές



**1.950€**

ΚΩΔΙΚΟΣ:  
63239

**400**  
Volt

ΚΩΔΙΚΟΣ	63239
ΙΣΧΥΣ	900 W
ΤΑΣΗ	400 Volt
ΤΑΧΥΤΗΤΑ ΤΑΙΝΙΑΣ	40/80 m/min
ΔΙΑΣΤΑΣΗ ΤΑΙΝΙΑΣ	2100x20x0,9 mm - 7 TPI
ΚΟΠΕΣ 0°	● 170/ ■ 170/ ■ 210x140
ΔΙΑΣΤΑΣΗ ΣΥΣΚΕΥΑΣΙΑΣ ΜxΠxΥ	1260x550x900 mm
ΒΑΡΟΣ Κ/Μ	164 / 200

- > Με υδραυλικό έμβολο για αυτόματη κάθοδο της κεφαλής
- > Υγρές κοπές

**2.650€**

ΚΩΔΙΚΟΣ:  
63242

**400**  
Volt



ΚΩΔΙΚΟΣ	63242
ΙΣΧΥΣ	1100 W
ΤΑΣΗ	400 Volt
ΤΑΧΥΤΗΤΑ ΤΑΙΝΙΑΣ	36/72 m/min
ΔΙΑΣΤΑΣΗ ΤΑΙΝΙΑΣ	2460x27x0,9 mm - 7 TPI
ΚΟΠΕΣ 0°	● 220/ ■ 160/ ■ 260x110
ΔΙΑΣΤΑΣΗ ΣΥΣΚΕΥΑΣΙΑΣ ΜxΠxΥ	1460x580x1040 mm
ΒΑΡΟΣ Κ/Μ	220 / 264 kg

Στις αναγραφόμενες προτεινόμενες τιμές συμπεριλαμβάνεται Φ.Π.Α. Για το κόστος μεταφορικών, συναρμολόγησης ή εγκατάστασης (όταν απαιτείται) αλλά και για το χρόνο διαθεσιμότητας του προϊόντος στο χώρο του καταστήματος, επικοινωνείτε με το κατάστημα.

## ΜΗΧΑΝΟΥΡΓΙΚΟΙ ΤΟΡΝΟΙ VARIABLE SPEED (ΜΕΤΑΒΛΗΤΗΣ ΤΑΧΥΤΗΤΑΣ)

BRUSHLESS  
MOTOR

**1.030€** ΚΩΔΙΚΟΣ:  
43238

**BÜLLE**  
MACHINERY - TOOLS



ΙΣΧΥΣ	750 W
ΑΠΟΣΤ. ΜΕΤΑΞΥ ΚΕΝΤΡΩΝ	350 mm
ΠΕΡΙΣΤΡ. ΠΑΝΩ ΑΠΟ ΤΟ ΤΡΑΠΕΖΙ	180 mm
ΚΩΝΟΣ ΑΞΟΝΑ ΠΕΡΙΣΤΡ.	M.T.3
ΦΩΛΙΑ ΑΞΟΝΑ	20 mm
ΤΑΧΥΤΗΤΑ ΠΕΡΙΣΤΡΟΦΗΣ	100-2250 rpm (Μεταβλ.)
ΜΕΤΡΙΚΑ ΣΠΕΙΡΩΜΑΤΑ	0,5 - 2,5 mm
ΣΠΕΙΡΩΜΑΤΑ ΣΕ INCH	18 (12-52 T.P.I)
ΤΣΟΚ Ø	100 mm (3 σιαγώνων)
ΚΩΝΟΣ ΕΜΒΟΛΟΥ ΠΟΝΤΑΣ	M.T.2
ΔΙΑΣΤΑΣΕΙΣ ΣΥΣΚ. ΜxΠxΥ	820x325x380 mm
ΒΑΡΟΣ	43 kg

BRUSHLESS  
MOTOR

**1.650€** ΚΩΔΙΚΟΣ:  
43239

**BÜLLE**  
MACHINERY - TOOLS



ΙΣΧΥΣ	1100 W
ΑΠΟΣΤ. ΜΕΤΑΞΥ ΚΕΝΤΡΩΝ	400 mm
ΠΕΡΙΣΤΡ. ΠΑΝΩ ΑΠΟ ΤΟ ΤΡΑΠΕΖΙ	210 mm
ΚΩΝΟΣ ΑΞΟΝΑ ΠΕΡΙΣΤΡ.	M.T.5
ΦΩΛΙΑ ΑΞΟΝΑ	38 mm
ΤΑΧΥΤΗΤΑ ΠΕΡΙΣΤΡΟΦΗΣ	50-2500 rpm (Μεταβλ.)
ΜΕΤΡΙΚΑ ΣΠΕΙΡΩΜΑΤΑ	0,5 - 3,5 mm
ΣΠΕΙΡΩΜΑΤΑ ΣΕ INCH	10-44 T.P.I
ΤΣΟΚ Ø	125 mm (3 σιαγώνων)
ΚΩΝΟΣ ΕΜΒΟΛΟΥ ΠΟΝΤΑΣ	M.T.2
ΔΙΑΣΤΑΣΕΙΣ ΣΥΣΚ. ΜxΠxΥ	900x480x480 mm
ΒΑΡΟΣ	60 kg

**2.690€** ΚΩΔΙΚΟΣ:  
43201

**ALFA**  
MACHINERY - TOOLS



ΙΣΧΥΣ	750 W
ΑΠΟΣΤ. ΜΕΤΑΞΥ ΚΕΝΤΡΩΝ	750 mm
ΠΕΡΙΣΤΡ. ΠΑΝΩ ΑΠΟ ΤΟ ΤΡΑΠΕΖΙ	250 mm
ΚΩΝΟΣ ΑΞΟΝΑ ΠΕΡΙΣΤΡ.	M.T.4
ΦΩΛΙΑ ΑΞΟΝΑ	26 mm
ΤΑΧΥΤΗΤΑ ΠΕΡΙΣΤΡΟΦΗΣ	50-2000 rpm (Μεταβλ.)
ΜΕΤΡΙΚΑ ΣΠΕΙΡΩΜΑΤΑ	0,2-3,5 mm
ΣΠΕΙΡΩΜΑΤΑ ΣΕ INCH	21 (8-56 T.P.I)
ΤΣΟΚ Ø	125 mm (3 σιαγώνων)
ΚΩΝΟΣ ΕΜΒΟΛΟΥ ΠΟΝΤΑΣ	M.T.2
ΔΙΑΣΤΑΣΕΙΣ ΣΥΣΚ. ΜxΠxΥ	1500x560x570 mm
ΒΑΡΟΣ	140 kg

BRUSHLESS  
MOTOR

**3.970€** ΚΩΔΙΚΟΣ:  
43242

**BÜLLE**  
MACHINERY - TOOLS



ΙΣΧΥΣ	1500 W
ΑΠΟΣΤ. ΜΕΤΑΞΥ ΚΕΝΤΡΩΝ	750 mm
ΠΕΡΙΣΤΡ. ΠΑΝΩ ΑΠΟ ΤΟ ΤΡΑΠΕΖΙ	290 mm
ΚΩΝΟΣ ΑΞΟΝΑ ΠΕΡΙΣΤΡ.	M.T.5
ΦΩΛΙΑ ΑΞΟΝΑ	38 mm
ΤΑΧΥΤΗΤΑ ΠΕΡΙΣΤΡΟΦΗΣ	50-2000 rpm (Μεταβλ.)
ΜΕΤΡΙΚΑ ΣΠΕΙΡΩΜΑΤΑ	0,2-3,5 mm
ΣΠΕΙΡΩΜΑΤΑ ΣΕ INCH	21 (8-56 T.P.I)
ΤΣΟΚ Ø	160 mm (3 σιαγώνων)
ΚΩΝΟΣ ΕΜΒΟΛΟΥ ΠΟΝΤΑΣ	M.T.3
ΔΙΑΣΤΑΣΕΙΣ ΣΥΣΚ. ΜxΠxΥ	1450x700x750 mm
ΒΑΡΟΣ	210 kg

BRUSHLESS  
MotorΚλίση κεφαλής  
δεξιά-αριστερά  
± 90°Πρισματική  
κολώναΓραναζωτό κιβώτιο  
με ηλεκτρονική  
ρύθμιση στροφών

ΚΩΔΙΚΟΣ	42835	42836
ΙΚΑΝΟΤ. ΤΡΥΠΗΜΑΤΟΣ (mm)	25	32
ΦΡΕΖΑΡΙΣΜΑΤΟΣ (mm)	63	76
ΚΟΛΑΟΥΖΙΕΡΑΣ	-	-
ΚΩΝΟΣ	M.T.3	M.T.3
ΟΛΙΚΟ ΥΨΟΣ (mm)	780	1020
ΙΣΧΥΣ ΜΟΤΕΡ (W)/ΤΑΣΗ (V)	1100/230	1500/230
ΤΑΧΥΤΗΤΕΣ	Μεταβλητή	Μεταβλητή
ΔΙΑΣΤΑΣΕΙΣ ΤΡΑΠΕΖΙΟΥ (mm)	700x180	840x210
ΔΙΑΣΤΑΣΕΙΣ ΣΥΣΚ. (cm)	73x71x88	85x89x112
ΒΑΡΟΣ (kg)	120	230
ΤΙΜΗ	<b>2.050€</b>	<b>3.100€</b>

## ΔΡΑΠΑΝΑ ΚΟΛΩΝΑΤΑ



ΠΑΓΚΟΥ

**115€**ΚΩΔΙΚΟΣ:  
42864

ΠΑΓΚΟΥ

**199€**ΚΩΔΙΚΟΣ:  
42865

ΠΑΓΚΟΥ Β.Τ.

**299€**ΚΩΔΙΚΟΣ:  
42866

ΠΑΓΚΟΥ

**359€**ΚΩΔΙΚΟΣ:  
42867

ΔΑΠΕΔΟΥ

**439€**ΚΩΔΙΚΟΣ:  
42869

ΔΑΠΕΔΟΥ

**729€**ΚΩΔΙΚΟΣ:  
42897

ΔΑΠΕΔΟΥ

**899€**ΚΩΔΙΚΟΣ:  
42898

ΚΩΔΙΚΟΣ	42864	42865	42866	42867	42869	42897	42898
ΙΚΑΝΟΤΗΤΑ ΤΡΥΠ. (mm)	13	16	16	20	20	25	32
ΙΣΧΥΣ (W)	350	550	550	750	750	1500	1500
ΟΛΙΚΟ ΥΨΟΣ (mm)	580	840	980	980	1600	1710	1710
LASER ΔΙΠΛΗΣ ΔΕΣΜΗΣ	-	-	✓	✓	✓	✓	✓

## ΤΡΟΧΗΛΑΤΕΣ ΑΜΜΟΒΟΛΕΣ ΥΨΗΛΗΣ ΠΙΕΣΗΣ

**285€**ΚΩΔΙΚΟΣ:  
43249

- Μέγ. πίεση λειτουργίας: 8,5 bar
- Παροχή: 400-700 Lt./min
- Δοχείο πίεσης: 76 Lt.
- Ωφέλιμος χώρος δοχείου: 66 Lt.
- Βάρος Κ/Μ: 23/25 kg

Συνοδεύεται με: εύκαμπτο σωλήνα 2,5m, πιστόλι αμμοβολής με 4 μπεκ Ø2, 2,5, 3, 3,5, χωνί πλήρωσης άμμου και μάσκα

**265€**ΚΩΔΙΚΟΣ:  
43250

- Μέγ. πίεση λειτουργίας: 8,5 bar
- Παροχή: 400-700 Lt./min
- Δοχείο πίεσης: 76 Lt.
- Ωφέλιμος χώρος δοχείου: 44 Lt.
- Βάρος Κ/Μ: 25,5/27,5 kg

Συνοδεύεται με: εύκαμπτο σωλήνα 2,5m, πιστόλι αμμοβολής με 4 μπεκ Ø2, 2,5, 3, 3,5, χωνί πλήρωσης άμμου και μάσκα





**139€**

ΚΩΔΙΚΟΣ:  
40133

**24 Lt.**  
2 Hp  
184 Lt./min

ΜΟΝΟΜΠΛΟΚ ΛΑΔΙΟΥ  
ΜΟΤΕΡ INDUCTION

- Βάρος Συσκ.: 25 kg
- Διαστ. Συσκ.: 575x325x580 mm



**175€**

ΚΩΔΙΚΟΣ:  
40134

**50 Lt.**  
2 Hp  
184 Lt./min

ΜΟΝΟΜΠΛΟΚ ΛΑΔΙΟΥ  
ΜΟΤΕΡ INDUCTION

- Βάρος Συσκ.: 34 kg
- Διαστ. Συσκ.: 740x375x650 mm

Οι αεροσυμπιεστές της κατηγορίας αυτής έχουν ελαιολίπανη κεφαλή, μοτέρ induction και είναι κατάλληλοι τόσο για ερασιτεχνικές όσο και για ορισμένες επαγγελματικές εφαρμογές (ανάλογα με το μοντέλο και την εφαρμογή.)

**2,0**  
Hp



2 HP

**165€**

ΚΩΔΙΚΟΣ:  
40141

**24 Lt.**  
2 Hp / 230 V  
206 Lt./min

2 HP

**215€**

ΚΩΔΙΚΟΣ:  
40140

**50 Lt.**  
2 Hp / 230 V  
206 Lt./min

**2,5**  
Hp



2.5 HP

**185€**

ΚΩΔΙΚΟΣ:  
40137

**24 Lt.**  
2.5 Hp / 230 V  
250 Lt./min

2.5 HP

**235€**

ΚΩΔΙΚΟΣ:  
40106

**50 Lt.**  
2.5 Hp / 230 V  
250 Lt./min

**2,5**  
Hp

ΚΑΘΕΤΟΣ



2.5 HP

**279€**

ΚΩΔΙΚΟΣ:  
40121

**50 Lt.**  
2.5 Hp / 230 V  
257 Lt./min

- Βάρος Συσκ.: 35 kg
- Διαστ. Συσκ.: 405x405x1000 mm

Μονομπλόκ ελαιολίπαντος αερο-συμπιεστής 3HP με δικύλινδρο κεφαλή τύπου V μεγάλης παροχής αέρα

**3 HP**



**285€**

ΚΩΔΙΚΟΣ:  
40146

**50 Lt.**  
3Hp / 230V  
412 Lt./min

- Βάρος Συσκ.: 43 kg
- Διαστ. Συσκ.: 760x380x740 mm

Μονομπλόκ ελαιολίπαντος αερο-συμπιεστής 3HP με δικύλινδρο κεφαλή τύπου V μεγάλης παροχής αέρα

**3 HP**



**349€**

ΚΩΔΙΚΟΣ:  
40139

**100 Lt.**  
3Hp / 230V  
412 Lt./min

- Βάρος Συσκ.: 55 kg
- Διαστ. Συσκ.: 1080x385x815 mm



## ΑΕΡΟΣΥΜΠΙΕΣΤΕΣ ΜΟΝΟΜΠΛΟΚ OILFREE



Αεροσυμπιεστής φορητός με αεροφυλάκιο 6Lt., κεφαλή OIL FREE (χωρίς λάδι), brush motor, κατάλληλος για ελαφρές ερασιτεχνικές χρήσεις μικρής διάρκειας.

Αεροσυμπιεστής τροχήλατος με αεροφυλάκιο 24Lt., κεφαλή OIL FREE (χωρίς λάδι), induction motor, κατάλληλος για ερασιτεχνικές και ορισμένες ημιεπαγγελματικές χρήσεις.



6  
Lt.

**119€**  
ΚΩΔΙΚΟΣ:  
602036

**6 Lt.**  
**1.5 Hp**  
**180 Lt./min**

- Βάρος Συσκ.: 10 kg
- Διαστ. Συσκ.: 395x370x340 mm



24  
Lt.

**169€**  
ΚΩΔΙΚΟΣ:  
40148

**24 Lt.**  
**2 Hp**  
**193 Lt./min**

- Βάρος Συσκ.: 23 kg
- Διαστ. Συσκ.: 585x275x620 mm

## ΑΕΡΟΣΥΜΠΙΕΣΤΕΣ ΜΟΝΟΜΠΛΟΚ OILFREE, SILENT (ΧΑΜΗΛΟΥ ΘΟΡΥΒΟΥ)



Αεροσυμπιεστές με μοτέρ BRUSHLESS και SILENT (μειωμένης στάθμης θορύβου <78dB(A)) και κεφαλή OIL FREE (χωρίς λάδι). Κατάλληλοι για εφαρμογές σε χώρους που απαιτείται αισθητά μειωμένος θόρυβος και αποφυγή λαδιού στον αέρα.



6  
Lt.

**165€**  
ΚΩΔΙΚΟΣ:  
40150

**BRUSHLESS  
& SILENT**

**6 Lt.**  
**0.75 Hp**  
**104 Lt./min**

- Βάρος Συσκ.: 16,5 kg
- Διαστ. Συσκ.: 410x380x415 mm



24  
Lt.

**215€**  
ΚΩΔΙΚΟΣ:  
40151

**BRUSHLESS  
& SILENT**

**24 Lt.**  
**1 Hp**  
**126 Lt./min**

- Βάρος Συσκ.: 23 kg
- Διαστ. Συσκ.: 580x255x580 mm



50  
Lt.

**295€**  
ΚΩΔΙΚΟΣ:  
40152

**BRUSHLESS  
& SILENT**

**50 Lt.**  
**1.55 Hp**  
**197 Lt./min**

- Βάρος Συσκ.: 36,5 kg
- Διαστ. Συσκ.: 725x345x690 mm

50  
Lt.

ΚΑΘΕΤΟΣ

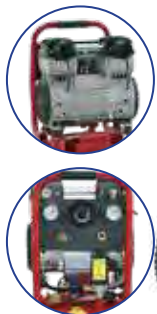

**BRUSHLESS  
& SILENT**

**395€**  
ΚΩΔΙΚΟΣ:  
40127

**50 Lt.**  
**2 Hp / 230V**  
**245 Lt./min**

- Βάρος Συσκ.: 39,5 kg
- Διαστ. Συσκ.: 415x415x985 mm



**BRUSHLESS  
& SILENT**

100  
Lt. **3Hp**  
(3x1Hp)

**559€**  
ΚΩΔΙΚΟΣ:  
40128

**100 Lt.**  
**3 Hp / 230V**  
**420 Lt./min**

- Βάρος Συσκ.: 115 kg
- Διαστ. Συσκ.: 1200x420x810 mm

Στις αναγραφόμενες προτεινόμενες τιμές συμπεριλαμβάνεται Φ.Π.Α. Για το κόστος μεταφορικών, συναρμολόγησης ή εγκατάστασης (όταν απαιτείται) αλλά και για το χρόνο διαθεσιμότητας του προϊόντος στο χώρο του καταστήματος, επικοινωνείτε με το κατάστημα.

## ΕΠΑΓΓΕΛΜΑΤΙΚΟΙ ΑΕΡΟΣΥΜΠΙΕΣΤΕΣ ΜΕ ΙΜΑΝΤΑ



Οι αεροσυμπιεστές με ιμάντα προορίζονται αποκλειστικά για επαγγελματική χρήση, έχουν δίκυλινδρη ελαιολίπανη κεφαλή, λειτουργούν σε χαμηλές στροφές, ψύχονται καλύτερα, έχουν λιγότερες φθορές και επομένως είναι οι πλέον κατάλληλοι και ανθεκτικοί σε επαγγελματικές εφαρμογές.



**449€**

ΚΩΔΙΚΟΣ:  
40144

**100 Lt.**  
3 Hp / 230 V  
250 Lt./min



Αναμένεται  
από  
14/06/2024

**659€**

ΚΩΔΙΚΟΣ:  
602040

**200 Lt.**  
3 Hp / 230 V  
354 Lt./min



230Volt

**879€**

ΚΩΔΙΚΟΣ:  
602041

**270 Lt.**  
3 Hp / 230 V  
418 Lt./min

380Volt

**979€**

ΚΩΔΙΚΟΣ:  
602042

**270 Lt.**  
4 Hp / 400 V  
481 Lt./min



400Volt

**2.040€**

ΚΩΔ.: 602012

**500 Lt.**  
5.5 Hp / 400 V  
606 Lt./min

**2.320€**

ΚΩΔ.: 602021

**500 Lt.**  
7.5 Hp / 400 V  
798 Lt./min

**3.100€**

ΚΩΔ.: 602022

**500 Lt.**  
7.5 Hp / 400 V  
798 Lt./min

Συνοδεύεται με πίνακα  
διαδοχικής εκκίνησης  
αστέρος - τριγώνου,  
πλεκτροβαλβίδα και  
πλήρη καλωδίωση.

## ΚΟΧΛΙΟΦΟΡΟΙ ΑΕΡΟΣΥΜΠΙΕΣΤΕΣ



Κοχλιοφόροι αεροσυμπιεστές TOROS, με χαμηλότερο θόρυβο λειτουργίας (74db) σε σχέση με ανοιχτούς και κλειστούς εμβολοφόρους αεροσυμπιεστές. Έχουν κοχλία υψηλής απόδοσης αέρα, ηλεκτροκινητήρα βαρέως τύπου, ποιοτικά ηλεκτρικά και ηλεκτρονικά εξαρτήματα, χαμηλό κόστος συντήρησης και επισκευής και εύκολη πρόσβαση στα επιμέρους εξαρτήματα. Οι κοχλιοφόροι αεροσυμπιεστές είναι ένα επαγγελματικό-βιομηχανικό προϊόν που απευθύνεται σε μεγάλα συνεργεία, σε βιοτεχνίες, στη βιομηχανία και γενικά όπου υπάρχει συνεχής κατανάλωση πεπιεσμένου αέρα.



**3.450€**

ΚΩΔΙΚΟΣ:  
602104

**7.5 Hp**  
690 Lt./min

**3.750€**

ΚΩΔΙΚΟΣ:  
602105

**10 Hp**  
920 Lt./min



**4.800€**

ΚΩΔΙΚΟΣ:  
602107

**15 Hp**  
1410 Lt./min

**5.300€**

ΚΩΔΙΚΟΣ:  
602109

**20 Hp**  
1870 Lt./min

ΠΡΟΑΙΡΕΤΙΚΟΣ  
ΕΞΟΠΛΙΣΜΟΣ

ΑΕΡΟΦΥΛΑΚΙΟ  
500 Lt.

ΚΩΔ.: 602097  
ΤΙΜΗ: 75€

ΚΙΤ ΣΥΝΔΕΣΗΣ ΚΟΜΠΡΕΞΕΡ  
ΜΕ ΑΕΡΟΦΥΛΑΚΙΟ

ΚΩΔ.: 41492  
ΤΙΜΗ: 44€

ΑΕΡΟΦΥΛΑΚΙΟ  
1000 Lt.

ΚΩΔ.: 602096  
ΤΙΜΗ: 1540€

ΚΙΤ ΣΥΝΔΕΣΗΣ ΚΟΜΠΡΕΞΕΡ  
ΜΕ ΑΕΡΟΦΥΛΑΚΙΟ

ΚΩΔ.: 41496  
ΤΙΜΗ: 70€

ΑΕΡΟΚΛΕΙΔΟ 1/2" "ΜΙΚΡΟΥ ΜΗΚΟΥΣ"  
ΔΙΠΛΟ ΣΦΥΡΙ

**75€**  
ΚΩΔΙΚΟΣ:  
47883



- Ροπή: 53 kgm
- Βάρος: 1,0 kg

ΑΕΡΟΚΛΕΙΔΟ 1/2" "ΜΙΚΡΟΥ ΜΗΚΟΥΣ"  
ΔΙΠΛΟ ΣΦΥΡΙ  
COMPOSITE

**135€**  
ΚΩΔΙΚΟΣ:  
47848

Αναμένεται  
από  
20/05/2024



- Ροπή: 69 kgm
- Βάρος: 1,0 kg

ΑΕΡΟΚΛΕΙΔΟ 1/2" "ΜΙΚΡΟΥ ΜΗΚΟΥΣ"  
PROFESSIONAL (HD)  
ΔΙΠΛΟ ΣΦΥΡΙ  
COMPOSITE

**139€**  
ΚΩΔΙΚΟΣ:  
47845



- Ροπή Βιδ./ξεβ.: 97/140 kgm
- Σώμα: Composite
- Βάρος: 1,1 kg

ΑΕΡΟΚΛΕΙΔΟ 1/2" PROFESSIONAL (HD)  
ΔΙΠΛΟ ΣΦΥΡΙ

**79€**  
ΚΩΔΙΚΟΣ:  
47881



- Ροπή Βιδ./ξεβ.: 69/76 kgm
- Σώμα: Αλουμινίου
- Βάρος: 2,7 kg

ΑΕΡΟΚΛΕΙΔΟ 1/2" PROFESSIONAL (HD)  
ΔΙΠΛΟ ΣΦΥΡΙ  
COMPOSITE

**99€**  
ΚΩΔΙΚΟΣ:  
47879



- Ροπή Βιδ./ξεβ.: 70/80 kgm
- Σώμα: Composite
- Βάρος: 2,1 kg

ΑΕΡΟΚΛΕΙΔΟ 1/2" PROFESSIONAL (HD)  
ΔΙΠΛΟ ΣΦΥΡΙ  
COMPOSITE

**169€**  
ΚΩΔΙΚΟΣ:  
47843

Αναμένεται  
από  
20/05/2024



- Ροπή Βιδ./ξεβ.: 113/183 kgm
- Σώμα: Composite
- Βάρος: 1,9 kg

ΑΕΡΟΚΛΕΙΔΟ 3/4" PROFESSIONAL (HD)  
ΔΙΠΛΟ ΣΦΥΡΙ

**139€**  
ΚΩΔΙΚΟΣ:  
47882



- Ροπή Βιδ./ξεβ.: 99/122
- Σώμα: Αλουμινίου
- Βάρος: 4,8 kg

ΑΕΡΟΚΛΕΙΔΟ 3/4" PROFESSIONAL (HD)  
ΔΙΠΛΟ ΣΦΥΡΙ  
COMPOSITE

**189€**  
ΚΩΔΙΚΟΣ:  
47880



- Ροπή Βιδ./ξεβ.: 140/160
- Σώμα: Composite
- Βάρος: 4,3 kg

ΑΕΡΟΚΛΕΙΔΟ 3/4" PROFESSIONAL (HD)  
ΔΙΠΛΟ ΣΦΥΡΙ  
COMPOSITE

**359€**  
ΚΩΔΙΚΟΣ:  
47844



- Ροπή Βιδ.: 207 kgm
- Σώμα: Composite
- Βάρος: 3,44 kg

ΑΕΡΟΚΛΕΙΔΟ 1" PROFESSIONAL (HD)  
ΜΑΚΡΥΣ ΑΞΟΝΑΣ

**339€** ΚΩΔΙΚΟΣ:  
47878



- Ροπή Βιδ./ξεβ.: 290/320 kgm
- Βάρος: 16,6 kg

ΚΑΣΤΑΝΙΑ ΑΕΡΟΣ 1/4"

**75€** ΚΩΔΙΚΟΣ:  
42773



- Ροπή: 2,5 kgm
- Μήκος 160 mm
- Βάρος 0,5 kg

ΚΑΣΤΑΝΙΑ ΑΕΡΟΣ 1/2"

**49€**  
ΚΩΔΙΚΟΣ:  
42720



- Ροπή: 5,1 kgm
- Μήκος 255 mm
- Βάρος 1,2 kg

ΑΕΡΟΤΡΟΧΟΣ ΦΛΕΞΙΜΠΛ

**39€**  
ΚΩΔΙΚΟΣ:  
42751



- ΕΝΙΣΧΥΜΕΝΟΣ ΤΥΠΟΣ
- Στροφές 23000 r.p.m.
  - Μήκος 172 mm
  - Βάρος 0,75 kg

Αναμένεται  
από  
20/05/2024

ΠΕΡΙΣΤΡΟΦΙΚΟ - ΕΚΚΕΝΤΡΟ  
ΑΠΟΡΡΟΦΗΤΙΚΟ ΑΕΡΟΤΡΙΒΕΙΟ 6"  
PROFESSIONAL (HD) COMPOSITE

ΔΥΝΑΤΟ  
ΚΑΙ  
ΕΛΑΦΡΥ



- 149€**  
ΚΩΔΙΚΟΣ:  
47841
- Στροφές 12000 r.p.m.
  - Έκκεντρο 5 mm
  - Μήκος 187 mm
  - Βάρος 0,85 kg

ΑΕΡΟΚΛΕΙΔΟ 1/2"

**59€**  
ΚΩΔΙΚΟΣ:  
42741



- Ροπή: 40 kgm
- Βάρος: 2,5 kg

ΚΑΣΤΑΝΙΑ ΑΕΡΟΣ 1/2"

**65€**  
ΚΩΔΙΚΟΣ:  
42721



ΚΑΣΕΤΙΝΑ  
Περιέχει: 1 αεροκαστίνα (42720),  
7 καρβύδια, 1 προέκταση, 1 αντάπτορας  
σφαιρικός, 1 αντάπτορας κατασβίδι,  
3 μύτες κατασβιδιού



**53€** ΚΩΔΙΚΟΣ:  
42755

ΚΑΣΕΤΙΝΑ  
Περιέχει: 1 αεροτροχό,  
10 τροχούς διάφορους,  
Τσوك: 3 και 6 mm

**79€** ΚΩΔΙΚΟΣ:  
42742

ΚΑΣΕΤΙΝΑ  
Περιέχει: 1 αεροκλειδο,  
10 καρβύδια 1 προέκταση,  
1 φορητό ελαιωτήρα

ΠΡΙΤΣΙΝΑΔΟΡΟΙ ΑΕΡΟΣ

**109€** ΚΩΔΙΚΟΣ:  
42763

- Ύψος: 280 mm
- Βάρος 1,75 kg

ΜΠΕΚ: 2,4 - 3,2 - 4 - 4,8

**219€** ΚΩΔΙΚΟΣ:  
42765

Αναμένεται  
από  
24/05/2024

Heavy Duty

- Ύψος: 330 mm
- Βάρος 2,07 kg

ΜΠΕΚ: 2,4 - 3,2 - 4 - 4,  
- 5,6 - 6,4



ΑΕΡΟΤΡΟΧΟΣ ΓΩΝΙΑΚΟΣ 5"

**139€** ΚΩΔΙΚΟΣ:  
42740



- Στροφές 11000 r.p.m.
- Μήκος 235 mm
- Πίεση 6 bar
- Βάρος 1,8 kg

ΑΕΡΟΤΡΟΧΟΣ ΦΛΕΞΙΜΠΛ

**49€** ΚΩΔΙΚΟΣ:  
47876



- Στροφές 10000 r.p.m.
- Μήκος 120 mm
- Βάρος 1,87 kg

ΑΕΡΟΚΛΕΙΔΟ 1/2"

**39€** ΚΩΔΙΚΟΣ:  
47873

- Ροπή Βιδ.: 31,8 kgm
- Σώμα: Αλουμινίου
- Βάρος: 2 kg



ΑΕΡΟΤΡΟΧΟΣ ΤΥΠΟΥ ΦΛΕΞΙΜΠΛ



- 25€** ΚΩΔΙΚΟΣ:  
47877
- Στροφές 25000 r.p.m.
  - Μήκος 157 mm
  - Βάρος 0,36 kg

## ΚΑΡΦΟΤΙΚΑ ΑΕΡΟΣ

**BÜLLE**  
MACHINERY - TOOLS

**39€** ΚΩΔΙΚΟΣ: 47850 ΤΥΠΟΣ 80/16



- Δίχαλο τύπου 80 μήκους 6-16 mm
- Βάρος εργαλείου 0,75 kg

**47€** ΚΩΔΙΚΟΣ: 47866 ΤΥΠΟΣ 80/25



- Δίχαλο τύπου 80 μήκους 10-25 mm
- Βάρος εργαλείου 1,2 kg

**65€** ΚΩΔΙΚΟΣ: 47885 ΚΑΡΦΙΤΣΑ ΤΥΠΟΣ F64/35



- Καρφίτσα τύπου F64 μήκους 12-35 mm
- Βάρος εργαλείου 1,1 kg

**49€** ΚΩΔΙΚΟΣ: 47857 ΒΕΛΟΝΑΚΙ ΤΥΠΟΣ 12/50



- Βελονάκι τύπου 12 μήκους 15-50mm
- Βάρος εργαλείου 1,28 kg

ΒΕΛΟΝΑΚΙ ΤΥΠΟΣ FT14/50

**65€** ΚΩΔΙΚΟΣ: 47887

- Βελονάκι τύπου 14 μήκους 15-50mm
- Βάρος εργαλείου 1,34 kg



ΔΙΧΑΛΟ R400/32 ΚΑΙ ΒΕΛΟΝΑΚΙ ΜΕ ΚΕΦΑΛΙ F12/32

**52€** ΚΩΔΙΚΟΣ: 47868

- Δίχαλο τύπου 90 μήκους 13-32 mm
- Βελονάκι τύπου 12 μήκους 10-32 mm
- Βάρος εργαλείου 1,2 kg



ΔΙΧΑΛΟ R400/40 ΚΑΙ ΒΕΛΟΝΑΚΙ ΜΕ ΚΕΦΑΛΙ F12/50

**66€** ΚΩΔΙΚΟΣ: 47886

- Δίχαλο τύπου 90 μήκους 16-40 mm
- Βελονάκι τύπου 12 μήκους 10-50 mm
- Βάρος εργαλείου 1,3 kg



## ΠΙΣΤΟΛΙΑ ΒΑΦΗΣ ΑΕΡΟΣ

**BÜLLE**  
MACHINERY - TOOLS

ΠΙΣΤΟΛΙ ΒΑΦΗΣ ΗΥΠΡ ΑΝΩ ΔΟΧΕΙΟ 600c.c.

**25€**



ΚΩΔ.	ΜΠΕΚ
66501	Ø 1,4
66502	Ø 1,7
66503	Ø 2,0

ΠΙΣΤΟΛΙ ΒΑΦΗΣ ΗΥΠΡ PROFESSIONAL ΑΝΩ ΔΟΧΕΙΟ 600c.c.

**69€**

Κατάλληλο για βερνίκια και χρώματα σε ιδιαίτερα απαιτητικές εφαρμογές της φανοποιίας, επιπλοποιίας και άλλων βιομηχανικών εφαρμογών.



ΚΩΔ.	ΜΠΕΚ
66509	Ø 1,3
66510	Ø 1,7

ΠΙΣΤΟΛΙ ΒΑΦΗΣ ΑΝΩ ΔΟΧΕΙΟ 600c.c.

**18€**



ΚΩΔ.	ΜΠΕΚ
66521	Ø 1,5
66522	Ø 1,8
66523	Ø 2,0

ΠΙΣΤΟΛΙ ΒΑΦΗΣ ΚΑΤΩ ΔΟΧΕΙΟ 1000c.c.

**20€**



ΚΩΔ.	ΜΠΕΚ
66516	Ø 1,5
66517	Ø 1,8
66518	Ø 2,0
66519	Ø 2,5

## ΑΕΡΟΓΡΑΦΟΣ

**BÜLLE** ΑΕΡΟΓΡΑΦΟΣ 125c.c.

**19€**



ΚΩΔ.	ΜΠΕΚ
66511	Ø 0,5
66512	Ø 0,8
66513	Ø 1,0

## ΣΕΤ ΠΙΣΤΟΛΙΩΝ ΑΕΡΟΣ

**BÜLLE**  
MACHINERY - TOOLS

(6 ΤΕΜ.)

**20€** ΚΩΔΙΚΟΣ: 66520



(8 ΤΕΜ.)

**39€** ΚΩΔΙΚΟΣ: 66525

Με Πιστόλι Βαφής Άνω Δοχείο



## ΣΩΛΗΝΕΣ ΑΕΡΟΣ ΣΠΙΡΑΛ

RPL ΜΕ ΠΡΙΖΑ UNIVERSAL & ΒΥΣΜΑ

(Το βύσμα συνδέεται σε πρίζα universal)

ΚΩΔΙΚΟΣ	ΤΥΠΟΣ	ΤΙΜΗ
42169	Ø6x8 (10mt)	12 €
42170	Ø6x8 (15mt)	16 €
42172	Ø8x10 (10mt)	16 €
42173	Ø8x10 (15mt)	20 €

RILSAN ΜΕ ΠΡΙΖΑ UNIVERSAL & ΒΥΣΜΑ

(Το βύσμα συνδέεται σε πρίζα universal)

ΚΩΔΙΚΟΣ	ΤΥΠΟΣ	ΤΙΜΗ
42176	Ø6x8 (0mt)	20 €
42177	Ø6x8 (15mt)	26 €
42179	Ø8x10 (10mt)	25 €
42180	Ø8x10 (15mt)	35 €



**59€** ΚΩΔΙΚΟΣ: 66546

ΑΥΤΟΜΑΤΗ ΑΝΕΜΗ ΜΕ ΣΩΛΗΝΑ ΑΕΡΟΣ 10m+1m

- Μήκος σωλ. εισ.: 1m /εξόδ.: 10m
- Πίεση λειτουργίας max.: 10bar
- Ταχυσύνδεσμοι πρίζα (universal)- βύσμα



Αναμένεται από 26/04/2024

**79€** ΚΩΔΙΚΟΣ: 66547

ΑΥΤΟΜΑΤΗ ΑΝΕΜΗ ΜΕ ΣΩΛΗΝΑ ΑΕΡΟΣ 15m+1m

- Μήκος σωλ. εισ.: 1m /εξόδ.: 15m
- Πίεση λειτουργίας max.: 10bar
- Ταχυσύνδεσμοι πρίζα (universal)- βύσμα

**1,5m** • Μέγιστο φορτίο **600 kg** • Επιφάνεια εργασίας από MDF πάχους 28mm • Επένδυση επιφάνειας εργασίας με PVC υψηλής αντοχής • Κάλυψη σκόρου επιφάνειας με PVC • Ρυθμιζόμενο καθ' ύψος ±40 mm • Ηλεκτροστατική βαφή με χρώματα βιομηχανικής χρήσης



Αναμένεται από 10/05/2024  
Πάγκος 1,5x0,75m  
**185€**  
ΚΩΔ.: 66401  
WB-15L

Σημ.: Οι διάτρητες πλάτες, λοιπά εξαρτήματα και συρταριές είναι optional (προαιρετικός εξοπλισμός).

**2,0m** • Μέγιστο φορτίο **1000 kg**. • Επιφάνεια εργασίας από MDF πάχους 53mm • Επένδυση επιφάνειας εργασίας με PVC υψηλής αντοχής • Κάλυψη σκόρου επιφάνειας με PVC • Ρυθμιζόμενο καθ' ύψος ±40 mm • Ηλεκτροστατική βαφή με χρώματα βιομηχανικής χρήσης



Αναμένεται από 10/05/2024  
Πάγκος 2x0,75m  
**295€**  
ΚΩΔ.: 66405  
WB-21M

Σημ.: Οι διάτρητες πλάτες, λοιπά εξαρτήματα και συρταριές είναι optional (προαιρετικός εξοπλισμός).

ΟΡΤΙΟΝΑΛ (ΠΡΟΑΙΡΕΤΙΚΟΣ) ΕΞΟΠΛΙΣΜΟΣ

**1** Πλάτη διάτρητη για στρίγματα



**19€** ΚΩΔΙΚΟΣ: 66415

(Π) 712 x (Υ) 299 mm  
Απαιτούνται 4 τεμ. για πλήρη σύνθεση

**2** Πλάτη διάτρητη για σκαφάκια



**19€** ΚΩΔΙΚΟΣ: 66416

(Π) 712 x (Υ) 299 mm  
Απαιτούνται 4 τεμ. για πλήρη σύνθεση

**3** Κολώνα



**18€** ΚΩΔΙΚΟΣ: 66414

Απαιτούνται 3 τεμ. για πλήρη σύνθεση

**4** Μετώπη



**25€** ΚΩΔΙΚΟΣ: 66410

**5** Κάτω Ράφι



**25€** ΚΩΔΙΚΟΣ: 66412

**6** Συρταριές σταθερές και για τους 2 πάγκους

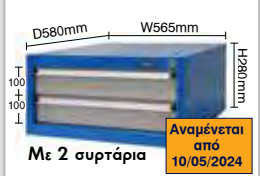

Με 2 συρτάρια

**145€** ΚΩΔΙΚΟΣ: 66402

(στερεώνονται κάτω από το τραπέζι του πάγκου)

**7** Πλάτη διάτρητη για στρίγματα



Αναμένεται από 10/05/2024 **24€** ΚΩΔΙΚΟΣ: 66417

(Π) 1012 x (Υ) 299 mm  
Απαιτούνται 4 τεμ. για πλήρη σύνθεση

**8** Πλάτη διάτρητη για σκαφάκια



**24€** ΚΩΔΙΚΟΣ: 66418

(Π) 1012 x (Υ) 299 mm  
Απαιτούνται 4 τεμ. για πλήρη σύνθεση

**9** Κολώνα



**18€** ΚΩΔΙΚΟΣ: 66414

Απαιτούνται 3 τεμ. για πλήρη σύνθεση

**10** Μετώπη



Αναμένεται από 10/05/2024 **33€** ΚΩΔΙΚΟΣ: 66411

**11** Κάτω Ράφι



Αναμένεται από 10/05/2024 **33€** ΚΩΔΙΚΟΣ: 66413

**6** Συρταριές σταθερές και για τους 2 πάγκους

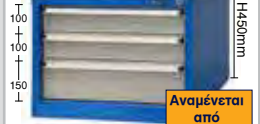

Με 3 συρτάρια

**195€** ΚΩΔΙΚΟΣ: 66406

(στερεώνονται κάτω από το τραπέζι του πάγκου)

ΠΑΓΚΟΙ ΕΡΓΑΣΙΑΣ ΜΕ ΠΛΑΤΗ ΚΑΙ ΣΥΡΤΑΡΙΑ



**99€** ΚΩΔΙΚΟΣ: 47613

Μέγιστο φορτίο **100 kg**

✓ Προτείνεται για ερασιτεχνική χρήση



- Σταθερή συναρμογή με βίδες
- Επιφάνεια εργασίας από MDF 12mm
- Διάτρητη πλάτη από MDF 4,5mm

• Διαστάσεις προϊόντος: 120 x 60 x 156 cm



**179€** ΚΩΔΙΚΟΣ: 47614

Ενισχυμένος, Μέγιστο φορτίο **200 kg**

✓ Προτείνεται για ερασιτεχνική & ημιεπαγγελματική χρήση



- Σταθερή συναρμογή με βίδες
- Επιφάνεια εργασίας από μαύρο MDF 18mm
- Διάτρητη πλάτη από MDF 8mm
- Διαστάσεις προϊόντος: 113 x 61,5 x 158 cm

Στις αναγραφόμενες προτεινόμενες τιμές συμπεριλαμβάνεται Φ.Π.Α. Για το κόστος μεταφορικών, συναρμολόγησης ή εγκατάστασης (όταν απαιτείται) αλλά και για το χρόνο διαθεσιμότητας του προϊόντος στο χώρο του καταστήματος, επικοινωνείτε με το κατάστημα.

## 7 ΣΥΡΤΑΡΙΩΝ ΜΕ ΡΟΥΛΕΜΑΝ

335€ ΚΩΔΙΚΟΣ:  
66436

- Συνολικές διαστάσεις με τροχούς & χειρολαβή ΜxΠxΥ: 770x460x980 mm
- 5 συρτάρια με διαστ. ΜxΠxΥ: 576x400x70 mm (οφέλιμες διαστ. ΜxΠxΥ: 518x395x55 mm)
- 2 συρτάρια με διαστ. ΜxΠxΥ: 576x400x146 mm (οφέλιμες διαστ. ΜxΠxΥ: 518x395x135 mm)
- Βάρος: 53 kg

## 7 ΣΥΡΤΑΡΙΩΝ ΜΕ ΡΟΥΛΕΜΑΝ &amp; ΠΛΑΪΝΟ ΝΤΟΥΛΑΠΙ

390€ ΚΩΔΙΚΟΣ:  
66437

- Συνολικές διαστάσεις με τροχούς & χειρολαβή ΜxΠxΥ: 756x460x975 mm
- 2 συρτάρια με διαστ. ΜxΠxΥ: 576x400x151x4 mm
- 5 συρτάρια με διαστ. ΜxΠxΥ: 576x400x73,5x4 mm
- 1 πλαϊνό ντουλάπι με πλάτη στήριξης εργαλείων
- Βάρος: 57 kg

## 7 ΣΥΡΤΑΡΙΩΝ ΜΕ ΡΟΥΛΕΜΑΝ &amp; ΝΤΟΥΛΑΠΙ

450€ ΚΩΔΙΚΟΣ:  
66438

- Συνολικές διαστάσεις με τροχούς & χειρολαβή ΜxΠxΥ: 1135x460x975 mm
- 2 συρτάρια με διαστ. ΜxΠxΥ: 576x400x151x4 mm
- 5 συρτάρια με διαστ. ΜxΠxΥ: 576x400x73,5x4 mm
- 1 ντουλάπι εμπρός με ράφι
- Πλαϊνά-πλάτες με οπές για στήριξη εργαλείων
- Βάρος: 69,5 kg

## ΚΑΡΟΤΣΙΑ ΕΡΓΑΛΕΙΩΝ



## ΜΕ ΤΡΙΑ ΡΑΦΙΑ

89€ ΚΩΔΙΚΟΣ:  
66427

- Συνολικές διαστ. ΜxΠxΥ: 719x365x780mm
- Διαστ. ραφιών ΜxΠxΥ: 719x365x85mm
- Βάρος: 13 kg



## ΣΥΝΘΕΤΟ

199€ ΚΩΔΙΚΟΣ:  
66429

- Συνολικές διαστάσεις ΜxΠxΥ: 705 x 370 x 830mm
- 2 συρτάρια με διαστάσεις ΜxΠxΥ: 587x325x60 mm
- Βάρος: 27,5 kg

## ΦΟΡΗΤΕΣ ΕΡΓΑΛΕΙΟΘΗΚΕΣ

35€

ΚΩΔΙΚΟΣ:  
66425

- 5 Θέσεων
- Διαστ. ΜxΠxΥ: 495x200x290 mm
- Βάρος: 5,5 kg

58€

ΚΩΔΙΚΟΣ:  
66419

- Με 3 Συρτάρια
- Διαστ. ΜxΠxΥ: 520x215x300 mm
- Βάρος: 7,98 kg

## ΣΑΣΜΑΝΟΓΡΥΛΛΟΣ

express

185€ ΚΩΔΙΚΟΣ:  
60627

- Ικανότητα ανύψωσης: 500 kg
- Μέγιστο/ελάχιστο ύψος 1950/1135 mm
- Βάρος 28 kg

ΥΔΡΑΥΛΙΚΟΙ  
ΕΞΟΛΚΕΙΣBÜLLE  
MACHINERY - TOOLS

59€

ΚΩΔΙΚΟΣ:  
43373

5 TON.

- Με 360° περιστρεφόμενη λαβή αντλίας και κεντραδόρο για εύκολη τοποθέτηση
- Δυνατότητα τοποθέτησης σε όλες τις θέσεις

105€

ΚΩΔΙΚΟΣ:  
43374

10 TON.



## ΠΡΕΣΕΣ ΥΔΡΑΥΛΙΚΕΣ

**Express**



10 ton.  
(πάγκου)

**330€** ΚΩΔΙΚΟΣ: 60625

- Χειροκίνητη αντλία
- Διαδρ. εμβόλου 175mm
- Βάρος 45 kg



12 ton.

**410€** ΚΩΔΙΚΟΣ: 60628

- Χειροκίνητη αντλία
- Διαδρ. εμβόλου 175mm
- Βάρος 69,5 kg



20 ton.

**550€** ΚΩΔΙΚΟΣ: 60622

- Χειροκίνητη αντλία
- Διαδρ. εμβόλου 175mm
- Βάρος 101,5 kg



20 ton.

**690€** ΚΩΔΙΚΟΣ: 60659

- Χειροκίνητη & Πνευματική
- Διαδρ. εμβόλου 175mm
- Βάρος 98,3 kg

## ΒΑΡΕΩΣ ΤΥΠΟΥ

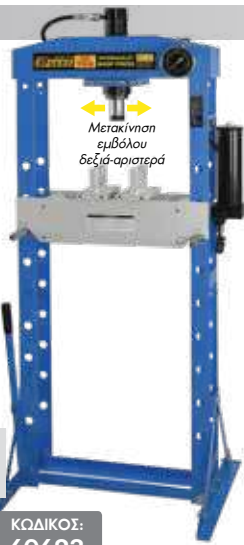

Μετακίνηση  
εμβόλου  
δεξιά-αριστερά

20 ton.  
Βαρ. Τύπου

**810€** ΚΩΔΙΚΟΣ: 60623

- Χειροκίνητη αντλία
- Διαδρ. εμβόλου 175mm
- Βάρος 115 kg



Μετακίνηση  
εμβόλου  
δεξιά-αριστερά

30 ton.  
Βαρ. Τύπου

Αναμένεται  
από  
20/04/2024

**920€** ΚΩΔΙΚΟΣ: 60624

- Χειροκίνητη & Πνευματική
- Διαδρ. εμβόλου 145mm
- Βάρος 165 kg



Μετακίνηση  
εμβόλου  
δεξιά-αριστερά

50 ton.  
Βαρ. Τύπου

Αναμένεται  
από  
20/04/2024

**1.990€** ΚΩΔΙΚΟΣ: 60629

- Χειροκίνητη & Πνευματική με ποδοπεντάλ
- Διαδρ. εμβόλου 200mm
- Βάρος 293 kg

## ΓΕΡΑΝΑΚΙΑ ΥΔΡΑΥΛΙΚΑ

**Express**



1000kg ΠΤΥΣΣΟΜΕΝΟ

Αναμένεται  
από  
20/04/2024

**279€** ΚΩΔΙΚΟΣ: 60655

- Ικανότητα ανύψωσης 1000kg
- Ύψος ανύψ. max. 2m
- Ύψος μηχαν. 1,38m
- Βάρος 65kg

2000kg ΠΤΥΣΣΟΜΕΝΟ

**395€** ΚΩΔΙΚΟΣ: 60640

- Ικανότητα ανύψωσης 2000kg
- Ύψος ανύψ. max. 2,3m
- Ύψος μηχαν. 1,39m
- Βάρος 90,5kg

## ΑΡΤΑΝΗ / ΤΡΑΒΕΡΣΑ

### ΑΡΤΑΝΗ ΚΙΝΗΤΗΡΑ ΜΕ ΕΜΒΟΛΟ

Ικανότητα 680kg

**Express**

**39€** ΚΩΔΙΚΟΣ: 60657



### ΤΡΑΒΕΡΣΑ ΜΕ ΔΥΟ ΓΑΤΖΟΥΣ

Ικανότητα 500kg

**Express**

**105€** ΚΩΔΙΚΟΣ: 60658



## STAND ΚΙΝΗΤΗΡΩΝ

**Express**

**149€**

ΚΩΔΙΚΟΣ: 60620

- Ικανότητα: 680 kg
- Διαστάσεις συσκ.: 860x420x160 mm
- Βάρος 33,6 kg



ΜΕ ΠΟΔΟΚΙΝΗΤΗ ΥΔΡΑΥΛΙΚΗ ΑΝΤΛΙΑ

360 Kg

519€

ΚΩΔΙΚΟΣ: 46121



- Μηχανική μέγγλη για τη συγκράτηση του εμπρός τροχού της μοτοσυκλέτας
- Βάρος Κ/Μ: 97,5/123,5 kg

ΜΕ ΑΝΤΛΙΑ ΑΕΡΟΣ (ΑΕΡΟΥΔΡΑΥΛΙΚΟ)

450 Kg

790€

ΚΩΔΙΚΟΣ: 631505

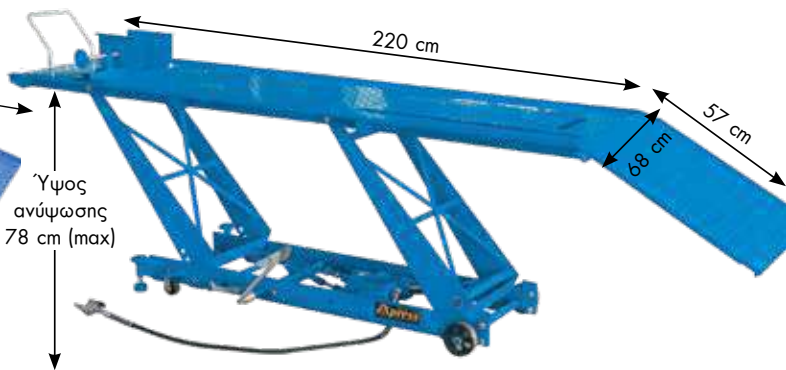

- Μηχανική μέγγλη για τη συγκράτηση του εμπρός τροχού της μοτοσυκλέτας
- Βάρος Κ/Μ: 141/179 Kg

ΑΝΥΨΩΤΙΚΟΣ ΓΡΥΛΛΟΣ ΑΤΥ / ΜΟΤΟ



- > Ικανότητα ανύψωσης 400 kg max. > Ελάχιστο ύψος ανύψωσης 14 cm
- > Ειδικές θηλίες στο σασί για την τοποθέτηση των ιμάντων
- > Ποδοπεντάλ για την ανύψωση φορτίου > Τροχήλατο, με φρένο στους τροχούς > 4 ιμάντες ασφαλείας
- > Βάρος Κ/Μ: 36/38 kg

159€

ΚΩΔΙΚΟΣ: 46126

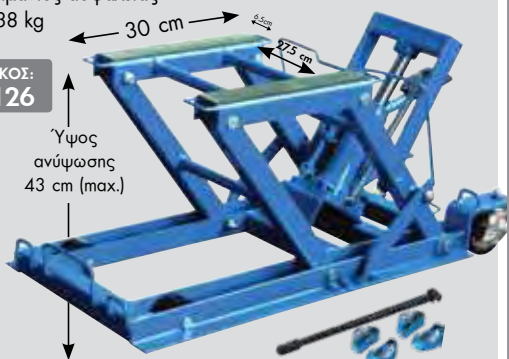

ΨΑΛΙΔΩΤΟΣ ΓΡΥΛΛΟΣ



1.5 Ton.

17€

ΚΩΔΙΚΟΣ: 60663

Αναμένεται από 20/04/2024



ΙΚΑΝΟΤΗΤΑ (ton.)	1.5
ΕΛΑΧΙΣΤΟ ΥΨΟΣ (mm)	100
ΜΕΓΙΣΤΟ ΥΨΟΣ (mm)	370
ΔΙΑΣΤΑΣΕΙΣ ΣΥΣΚ. (mm)	505x405x240
ΒΑΡΟΣ Κ/Μ (kg)	2,1/2,3

ΓΡΥΛΛΟΣ ΟΧΗΜΑΤΩΝ OFF-ROAD (4X4)



1,5 Ton.

89€

ΚΩΔΙΚΟΣ: 60664



ΙΚΑΝΟΤΗΤΑ (ton.)	1.5
ΕΛΑΧΙΣΤΟ ΥΨΟΣ ΑΝΥΨ. (mm)	125
ΜΕΓΙΣΤΟ ΥΨΟΣ ΑΝΥΨ. (mm)	1320
ΔΙΑΣΤΑΣΕΙΣ ΣΥΣΚ. (mm)	1540x240x140
ΒΑΡΟΣ (kg)	14,6

STAND ΤΡΟΧΩΝ



ΜΠΡΟΣΤΙΝΟΥ ΤΡΟΧΟΥ

32€

ΚΩΔΙΚΟΣ: 60631

- Ικανότητα 100 kg
- Βάρος 6 kg

ΜΠΡΟΣΤΙΝΟΥ ΤΡΟΧΟΥ

65€

ΚΩΔΙΚΟΣ: 60633

- Ικανότητα 200 kg
- Βάρος 4,8 kg

ΠΙΣΩ ΤΡΟΧΟΥ

49€

ΚΩΔΙΚΟΣ: 60632

- Ικανότητα 200 kg
- Βάρος 10 kg

ΓΡΥΛΛΟΙ ΜΠΟΥΚΑΛΑΣ



ΚΩΔΙΚΟΣ	ΤΥΠΟΣ	ΤΙΜΗ
40602	2 ton.	18 €
40604	3 ton.	21 €
40606	5 ton.	26 €
40608	8 ton.	30 €
40610	12 ton.	38 €
40612	15 ton.	44 €
40614	20 ton.	55 €

ΤΡΙΠΟΔΑ



2 TON.

21€

ΚΩΔΙΚΟΣ: 60645

Τιμή ζεύγους

3 TON.

26€

ΚΩΔΙΚΟΣ: 60646

Τιμή ζεύγους



ΒΑΡΕΩΣ ΤΥΠΟΥ

2 TON.

32€

ΚΩΔΙΚΟΣ: 60616

Τιμή ζεύγους

3 TON.

39€

ΚΩΔΙΚΟΣ: 60617

Τιμή ζεύγους

6 TON.

69€

ΚΩΔΙΚΟΣ: 60618

Τιμή ζεύγους



## ΚΑΡΟΤΣΟΓΡΥΛΛΟΙ

express

2

Ton.

49€

ΚΩΔΙΚΟΣ:  
60604



> 360° περιστρεφόμενη λαβή

2

Ton.

67€

ΚΩΔΙΚΟΣ:  
60607



> Με αργή - ομαλή κάθοδο

3

Ton.

85€

ΚΩΔΙΚΟΣ:  
60619



Αναμένεται  
από  
22/04/2024

3

Ton.

149€

ΚΩΔΙΚΟΣ:  
60614



Αναμένεται  
από  
22/04/2024

**ΒΑΡΕΩΣ  
ΤΥΠΟΥ**

Επαγγελματικός

3

Ton.

175€

ΚΩΔΙΚΟΣ:  
40623



**Quick Lift**

Επαγγελματικός

Με πεντάλ  
ταχείας ανύψωσης  
βραχίονα  
(χωρίς φορτίο)

## ΚΑΡΟΤΣΟΓΡΥΛΛΟΙ ΧΑΜΗΛΟΥ ΠΡΟΦΙΛ

express

2

Ton.

59€

ΚΩΔΙΚΟΣ:  
60648



> Χαμηλού προφίλ (85mm)

2

Ton.

79€

ΚΩΔΙΚΟΣ:  
60608



> Χαμηλού προφίλ (89mm)  
> Περιστρεφόμενη λαβή

2

Ton.

389€

ΚΩΔΙΚΟΣ:  
60649



> Χαμηλού προφίλ (76mm)  
> Βαρέως Τύπου Επαγγελματικός  
ολικό μήκος (1m)

2.5

Ton.

215€

ΚΩΔΙΚΟΣ:  
60605



> Χαμηλού προφίλ (75mm)  
> Επαγγελματικός, Βαρ. τύπου  
> Διπλής αντλίας

3

Ton.

259€

ΚΩΔΙΚΟΣ:  
60615



> Χαμηλού προφίλ (98mm)  
> Επαγγελματικός, Βαρ. τύπου  
> Διπλής αντλίας

Αναμένεται  
από  
22/04/2024

## ΚΑΡΟΤΣΟΓΡΥΛΛΟΣ ΥΨΗΛΗΣ ΑΝΥΨ.

2

Ton.

375€

ΚΩΔΙΚΟΣ:  
60612



> Επαγγελματικός, βαρέως τύπου  
> Μακρύς, υψηλής ανύψωσης (800mm)  
> Ποδοπεντάλ

## ΚΑΡΟΤΣΟΓΡΥΛΛΟΣ ΑΛΟΥΜΙΝΙΟΥ

2.5

Ton.

249€

ΚΩΔΙΚΟΣ:  
60611



> Σασί αλουμινίου (ελαφρύ)  
> Compact διαστάσεων

## ΓΡΥΛΛΟΙ ΑΕΡΟΣ

express

1.150€

ΚΩΔΙΚΟΣ:  
60641

15/30 ton.



> 2 εμβόλων  
> Με δύο προεκτάσεις  
75mm & 45mm  
> Βάρος: 53 kg

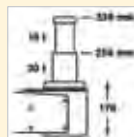

1.270€

ΚΩΔΙΚΟΣ:  
60642

25/50 ton.



> 2 εμβόλων  
> Με δύο προεκτάσεις  
75mm & 45mm  
> Βάρος: 73 kg

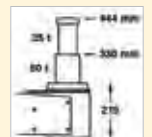

Στις αναγραφόμενες προτεινόμενες τιμές συμπεριλαμβάνεται Φ.Π.Α. Για το κόστος μεταφορικών, συναρμολόγησης ή εγκατάστασης (όταν απαιτείται) αλλά και για το χρόνο διαθεσιμότητας του προϊόντος στο χώρο του καταστήματος, επικοινωνείτε με το κατάστημα.

## ΡΑΜΠΑ ΑΝΥΨΩΣΗΣ

**express**

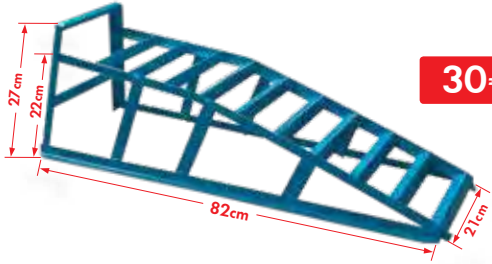

**30€**

ΚΩΔΙΚΟΣ: 631446

Αναμένεται από 30/04/2024

- Ανυψωτική Ικανότητα (μονή/ζεύγος) 1000/2000 kg
- Βάρος 5,6 kg

## ΡΑΜΠΑ ΑΛΟΥΜΙΝΙΟΥ ΣΠΑΣΤΗ

**115€**

Κωδικός: 631443

τιμή ανά τεμάχιο

με χερούλι μεταφοράς

με σπρίγματα

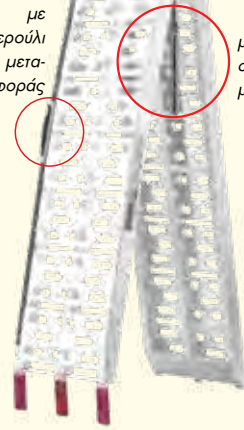

- Ανυψωτική ικανότητα (μονή/ζεύγος): 680/1360 kg (\*)
- Διαστάσεις: 2260x305/1160x305 mm
- Βάρος: 8,2 kg

(\*) με τη χρήση του σπρίγματος

## ΚΑΘΙΣΜΑΤΑ ΕΡΓΑΣΙΑΣ

**express**



**33€**

ΚΩΔΙΚΟΣ: 40666

Τετράγωνο



**49€**

ΚΩΔΙΚΟΣ: 40665

Στρογγυλό

- Με ρύθμιση καθ' ύψος με πνευματικό έμβολο
- Με 5 ρόδες

## ΞΑΠΛΩΣΤΡΕΣ ΕΡΓΑΣΙΑΣ

**express**

**42€**

ΚΩΔΙΚΟΣ: 60601

Μήκος: 1m



**42€**

ΚΩΔΙΚΟΣ: 60602

Μήκος: 1m



## ΠΡΕΣΣΕΣ ΦΑΝΟΠΟΪΑΣ

**express**

**159€**

ΚΩΔΙΚΟΣ: 47191

4 ΤΟΝ.

Αναμένεται από 30/04/2024

- Ελάχιστο ύψος εμβόλου: 270 mm
- Διαδρομή εμβόλου 120 mm



**239€**

ΚΩΔΙΚΟΣ: 47190

10 ΤΟΝ.

- Ελάχιστο ύψος εμβόλου: 380 mm
- Διαδρομή εμβόλου 150 mm



## ΣΥΜΠΙΕΣΟΜΕΤΡΑ / ΕΞΟΛΚΕΙΣ

**express**

### ΣΥΜΠΙΕΣΟΜΕΤΡΟ ΒΕΝΖΙΝΗΣ



- Σπειρώματα: M10x1.0, M12x1.25, M14x1.25, M18x1.5

**35€**

ΚΩΔΙΚΟΣ: 631506

### ΣΥΜΠΙΕΣΟΜΕΤΡΟ ΠΕΤΡΕΛΑΙΟΥ



- Μετρητής πίεσης για κινητήρες Diesel
- 14 αντάπτορες

**85€**

ΚΩΔΙΚΟΣ: 631500

## STAND ΧΑΡΤΙΟΥ ΕΠΙΤΟΙΧΙΟ\*

**express**



**25€**

ΚΩΔΙΚΟΣ: 60636

Διαστάσεις συσκ.: 270x240x360 mm

### ΣΕΤ ΕΞΟΛΚΕΑΣ ΕΣΩΤΕΡΙΚΩΝ ΡΟΥΛΕΜΑΝ



- 1 εξολκέας & 4 σιαγώνες

**99€**

ΚΩΔΙΚΟΣ: 631503

### ΣΕΤ 14 ΚΛΕΙΔΙΩΝ ΓΙΑ ΦΙΛΤΡΑ ΛΑΔΙΟΥ



**55€**

ΚΩΔΙΚΟΣ: 631504

\* δεν περιλαμβάνεται το χαρτί

## ΑΝΑΡΡΟΦΗΤΗΡΑΣ ΛΑΔΙΟΥ

80  
Lt.

395€  
ΚΩΔΙΚΟΣ:  
40670

ΜΕ  
ΓΥΑΛΑ



Συνοδεύεται με:

- 4 εύκαμπους καθετήρες (Ø 5 x 730 mm, Ø 6 x 730 mm, Ø 7 x 1030 mm, Ø 8 x 730 mm)
- 2 μεταλλικούς καθετήρες (Ø 5 x 730 mm, Ø 6 x 730 mm)
- 2 αντάπτορες για: MERCEDES, VAG



## ΒΑΛΒΟΛΙΝΙΕΡΑ

25  
Lt.

85€  
ΚΩΔΙΚΟΣ:  
40423

Χειροκίνητη 25Lt.  
Τροχήλατη



Συνοδεύεται με:

- Σωλήνα PVC 2,5 mt
- Ροή Εξόδου 75 cc / κύκλο

## ΓΡΑΣΑΔΟΡΟΣ

25  
Lt.

89€  
ΚΩΔΙΚΟΣ:  
40424

Χειροκίνητος 25Lt.  
Τροχήλατος



Συνοδεύεται με:

- Σωλήνα γράσου 1/4" - 2 mt και λαβή τύπου πιστόλι
- Ροή Εξόδου 4 cc / κύκλο

## ΓΡΑΣΑΔΟΡΟΙ ΑΕΡΟΣ

35€

ΚΩΔΙΚΟΣ:  
42799



500gr



49€

ΚΩΔΙΚΟΣ:  
47842



- Με περιστρεφόμενη λαβή
- Συνεχούς ροής (δεν απαιτείται επαναλαμβανόμενο πάτημα σκανδάλης)

500gr



## ΓΡΑΣΑΔΟΡΟΙ ΤΡΟΧΗΛΑΤΟΙ ΜΕ ΑΝΤΛΙΑ ΑΕΡΟΣ



18  
Lt.

215€  
ΚΩΔΙΚΟΣ:  
40642

Συνοδεύεται με:

- Αεραντλία γράσου
- Δίσκο προώθησης
- Ελαστικό σωλήμα 5m
- Πιστόλι γράσου με αρθρωτό σύνδεσμο (γόνατο)
- Ρυθμιστής με υδατοπαγίδα & ελαιωτήρα



40  
Lt.

269€  
ΚΩΔΙΚΟΣ:  
40643

Συνοδεύεται με:

- Αεραντλία γράσου
- Δύο δίσκους προώθησης Ø 310 και Ø 370
- Ελαστικός σωλήνας 5m
- Πιστόλι γράσου με αρθρωτό σύνδεσμο (γόνατο)
- Ρυθμιστής με υδατοπαγίδα & ελαιωτήρα



## ΑΝΕΜΕΣ ΑΥΤΟΜΑΤΕΣ

ΜΕΤΑΛΛΙΚΕΣ

Αναμένονται από  
25/04/2024



NEO

195€  
ΚΩΔΙΚΟΣ:  
40498

Με σωλήνα  
λαδιού 3/8"  
15+1m

NEO

195€  
ΚΩΔΙΚΟΣ:  
40499

Με σωλήνα  
γράσου 1/4"  
15+1m

## ΠΛΥΝΤΗΡΙΑ ΕΞΑΡΤΗΜΑΤΩΝ



90  
Lt.

195€  
ΚΩΔΙΚΟΣ:  
47111

- Ηλεκτρική Αντλία • Τάση 230 Volt
- Διαστάσεις δεξαμενής: 759x527x275 mm
- Βάρος: 28 kg



90  
Lt.

Τροχήλατο  
με 2 ράφια

249€  
ΚΩΔΙΚΟΣ:  
47116

- Ηλεκτρική Αντλία • Τάση 230 Volt
- Διαστάσεις δεξαμενής: 712x483x204 mm
- Βάρος: 37 kg



150  
Lt.

279€  
ΚΩΔΙΚΟΣ:  
47113

- Ηλεκτρική Αντλία • Τάση 230 Volt
- Διαστάσεις δεξαμενής: 1135x545x320 mm
- Βάρος: 45 kg



Στις αναγραφόμενες προτεινόμενες τιμές συμπεριλαμβάνεται Φ.Π.Α. Για το κόστος μεταφορικών, συναρμολόγησης ή εγκατάστασης (όταν απαιτείται) αλλά και για το χρόνο διαθεσιμότητας του προϊόντος στο χώρο του καταστήματος, επικοινωνήστε με το κατάστημα.

## ΦΟΡΤΙΣΤΕΣ ΜΠΑΤΑΡΙΩΝ



### ΦΟΡΤΙΣΤΕΣ

ΚΩΔ. 65678

ΚΩΔ. 65679



max. 20Amp

max. 30Amp

ΚΩΔ. 65639



Αναμένεται από 30/05/2024

Αναμένεται από 30/05/2024

Αναμένεται από 30/05/2024

ΚΩΔΙΚΟΣ	65678	65679	65639	65635	65615
ΤΑΣΗ ΦΟΡΤΙΣΗΣ (V)	12/24	12/24	12/24	12/24	12/24
ΙΣΧΥΣ (Watt)	240	450	1300	1100	1500
ΡΕΥΜΑ ΦΟΡΤ. (A)	20	30	38	35	45
ΡΕΥΜΑ ΕΚΚΙΝΗΣΗΣ (A) (12V/24V)	-	-	200	300	500
ΦΟΡΤΙΣΗ ΜΠΑΤ. ΧΩΡΗΤ. (Ah)	180	220	500	450	750
ΔΙΑΣΤΑΣΕΙΣ (Π x Μ x Υ) (cm)	29x25,5x23	29x25,5x23	31,5x31,5x26	31x26x60	32x28x69
ΒΑΡΟΣ (kg)	4,1	5,5	9,5	19	22
ΤΙΜΗ	<b>55€</b>	<b>69€</b>	<b>115€</b>	<b>175€</b>	<b>229€</b>

### ΦΟΡΤΙΣΤΕΣ - ΕΚΚΙΝΗΤΕΣ

ΚΩΔ. 65615



ΚΩΔ. 65635

## ΑΥΤΟΜΑΤΟΙ ΗΛΕΚΤΡΟΝΙΚΟΙ ΦΟΡΤΙΣΤΕΣ - ΣΥΝΤΗΡΗΤΕΣ ΜΠΑΤΑΡΙΩΝ EXPRESS



Ηλεκτρονικοί φορτιστές με ενσωματωμένο μικροεπεξεργαστή διάγνωσης των αναγκών της μπαταρίας και επιλογή του κατάλληλου τρόπου - σταδίου φόρτισης ανάλογα με τις ανάγκες της. Έχουν τη δυνατότητα να επαναφέρουν μπαταρίες με χαμηλό φορτίο, να κάνουν αποθείωση στοιχείων μπαταρίας, να συντηρούν μπαταρίες σε πλήρη φόρτιση για όσο διάστημα δεν χρησιμοποιούνται. Κατάλληλοι για φόρτιση και συντήρηση όλων των τύπων μπαταριών, συμπεριλαμβανομένων των μπαταριών μολύβδου-οξέος, WET, GEL (60110-60111), AGM & LITHIUM (λιθίου).

6/12V  
4A  
120Ah

**35€**

ΚΩΔΙΚΟΣ:  
60160



- > Φόρτιση 10 σταδίων + στάδιο συντήρησης + Power Supply (3A)
- > Με ψηφιακή (LCD) οθόνη πολλαπλών ενδείξεων
- > Προστασία από ανεστραμμένη πολικότητα, υπέρταση, υπερθέρμανση, βραχυκύκλωμα
- > Με αυτόματη επαναλειτουργία μετά από διακοπή ρεύματος

6/12V  
6.5A  
200Ah

**59€**

ΚΩΔΙΚΟΣ:  
60110



- > Φόρτιση 8 σταδίων + στάδιο συντήρησης
- > Με ψηφιακή (LCD) οθόνη πολλαπλών ενδείξεων
- > Προστασία από ανεστραμμένη πολικότητα, υπέρταση, υπερθέρμανση, βραχυκύκλωμα
- > Ελάχιστη τάση έναρξης φόρτισης 1,5V

6/12V  
10A  
200Ah

**69€**

ΚΩΔΙΚΟΣ:  
60161



- > Φόρτιση 10 σταδίων + στάδιο συντήρησης + Power Supply (10A)
- > Με ψηφιακή (LCD) οθόνη πολλαπλών ενδείξεων
- > Προστασία από ανεστραμμένη πολικότητα, υπέρταση, υπερθέρμανση, βραχυκύκλωμα
- > Με αυτόματη επαναλειτουργία μετά από διακοπή ρεύματος
- > Ταχυσύνδεσμος τύπου δαγκάνας / τύπου δακτυλίου μόνιμης εγκατ. / τύπου αναπήρα για συσκευές 12Volt

## JUMP STARTER (ΕΚΚΙΝΗΤΗΣ) & POWERBANK IMPERIA



12V  
7200mAh

**69€**

ΚΩΔΙΚΟΣ:  
60134



Συνοδεύεται με πλούσιο εξοπλισμό

- 12V • 7200mAh
- Στιγμιαίο ρεύμα: 600 A
- Ρεύμα εκκίνησης: 300 A
- Ρεύμα εξόδου: (5V/2A), (12V εκκίνηση)
- Ρεύμα εισόδου: 5V/1.5A
- Κατάλληλο για εκκίνηση κινητήρων βενζίνης έως 4000 cc & πετρελαίου έως 2000 cc

12V  
13800mAh

**89€**

ΚΩΔΙΚΟΣ:  
60131



Συνοδεύεται με πλούσιο εξοπλισμό

- 12V • 13800mAh
- Στιγμιαίο ρεύμα: 600 A
- Ρεύμα εκκίνησης: 300 A
- Ρεύμα εξόδου: (5V/2A), (12V/5A) (QC 3.0), (12V εκκίνηση)
- Ρεύμα εισόδου: 5V/2A
- Κατάλληλο για εκκίνηση κινητήρων βενζίνης έως 6000 cc & πετρελαίου έως 4000 cc

12V  
20000mAh

**119€**

ΚΩΔΙΚΟΣ:  
60135

Αναμένεται από 30/05/2024



Συνοδεύεται με πλούσιο εξοπλισμό



- 12V • 20000mAh
- Στιγμιαίο ρεύμα: 2000 A
- Ρεύμα εκκίνησης: 1000 A
- Ρεύμα εξόδου: (5V/2.4A), (5V/3A) (9V/2A), (12V/1.5A), (12V εκκίνηση)
- Ρεύμα εισόδου: 60Watt
- Κατάλληλο για εκκίνηση κινητήρων βενζίνης έως 8000 cc & πετρελαίου έως 6000 cc

• **Αυτόματοι με μικροεπεξεργαστή** • **Ταχύτερη φόρτιση** • **Ασφαλέστεροι** • **Φιλικό στο περιβάλλον** Ηλεκτρονικοί φορτιστές Schumacher τεχνολογίας speed charge που διασφαλίζουν έως και 3 φορές ταχύτερη και ασφαλέστερη φόρτιση από τους συμβατικούς φορτιστές. Κατάλληλοι για μπαταρίες AGM, GEL, CALCIUM/WET, START & STOP. Όλα τα μοντέλα φορτίζουν μπαταρίες με πολύ χαμηλή τάση έως και 0,5V. Η διαδικασία φόρτισης πολλαπλών σταδίων διασφαλίζει σωστή και ασφαλή φόρτιση και κρατά την μπαταρία πλήρως φορτισμένη και έτοιμη για χρήση. Παρέχουν προστασία έναντι ανεστραμμένης πολικότητας, βραχυκύκλωμα, θερμική προστασία και αυτόματη διακοπή φόρτισης.

**6/12V  
2A**

**49€** ΚΩΔΙΚΟΣ:  
60140

MOD.: SPI 2



- Ρεύμα φόρτισης 2A
- Για μπαταρίες 6V & 12V χωρητικότητας έως 32 Ah
- Αυτόματη διάγνωση τάσης
- Ένδειξη status φόρτισης με LED
- Διαστάσεις: 193x84x78 mm • Βάρος: 1 kg

**12V  
3A**

**65€** ΚΩΔΙΚΟΣ:  
60141

MOD.: SPI 3



**& ΓΙΑ  
ΜΠΑΤΑΡΙΑ  
ΛΙΘΙΟΥ**

- Ρεύμα φόρτισης 3A
- Για μπαταρίες 12V χωρητικότητας έως 58 Ah
- Με ψηφιακή οθόνη πολλαπλών ενδείξεων
- Κατάλληλος και για μπαταρίες λιθίου
- Διαστάσεις: 194x89x83 mm • Βάρος: 1 kg

**12V  
6A**

**79€** ΚΩΔΙΚΟΣ:  
60142

MOD.: SPI 6



- Ρεύμα φόρτισης 6A
- Για μπαταρίες 12V χωρητικότητας έως 130 Ah
- Με ψηφιακή οθόνη πολλαπλών ενδείξεων
- Διαστάσεις: 190x140x65 mm • Βάρος: 1,1 kg

**12V  
15A**

**119€** ΚΩΔΙΚΟΣ:  
60143

MOD.: SPI 15S



➤ Με Power Supply Mode (10A) που κρατά σταθερή τάση στα 13,6V και εμποδίζει την αποφόρτιση της μπαταρίας των αυτοκινήτων στις εκθέσεις αντιπροσωπειών

- Ρεύμα φόρτισης 15A
- Για μπαταρίες 12V χωρητικότητας έως 230 Ah
- Με ψηφιακή οθόνη πολλαπλών ενδείξεων
- Διαστάσεις: 190x140x65 mm • Βάρος: 1,47 kg

**12V  
15A**

**145€** ΚΩΔΙΚΟΣ:  
60144

MOD.: SPI 1224

**24V  
10A**



- Ρεύμα φόρτισης 15A (@12V) & 10A (@24V)
- Για μπαταρίες 12V & 24V χωρητ. έως και 230 Ah
- Με ψηφιακή οθόνη πολλαπλών ενδείξεων
- Διαστάσεις: 190x140x65 mm • Βάρος: 1,5 kg

**Όργανο διατήρησης μνήμης  
εγκεφάλου οχημάτων**

**45€** ΚΩΔΙΚΟΣ:  
60145



- Διατρεί τα δεδομένα μνήμης του οχήματος τη στιγμή που αποσυνδέουμε την μπαταρία.
- Πλήρως αυτόματο και εύκολο στη χρήση.
- Κατάλληλο για οχήματα με θύρα OBDII
- Ενδείξεις LED για τη σωστή σύνδεση και την ασφαλή αποσύνδεση της μπαταρίας

**6/12V  
20A**

**199€** ΚΩΔΙΚΟΣ:  
60149

MOD.: SCI 90

**Εκκίνηση 150A Peak  
ΚΑΙ ΕΚΚΙΝΗΤΗΣ  
ΑΥΤΟΚΙΝΗΤΩΝ**



- Ρεύμα φόρτ. 6V: 3A, 5A, 20A/12V: 3A, 5A, 20A
- Ρεύμα εκκίνησης 90A - PEAK 150A
- Για φόρτιση μπατ. 6V&12V χωρητ. από 12 έως και 111 Ah • Για συντήρηση μπατ. 6V&12V χωρητ. από 12 έως και 250 Ah
- Με ψηφιακή οθόνη πολλαπλών ενδείξεων
- Διαστάσεις: 280x260x190 mm • Βάρος: 5,9 kg

**12V  
25A**

**24V  
12.5A**

**259€** ΚΩΔΙΚΟΣ:  
60148

MOD.: SPI PRO25



- Ρεύμα φόρτ. 12V: 5A, 12.5A, 25A /24V: 5A, 12.5A
- Για φόρτιση μπατ. 12V χωρητ. από 5 έως και 550 Ah & 24V χωρητ. από 5 έως και 250 Ah
- Για συντήρηση μπατ. 12V χωρητ. από 5 έως και 800 Ah & 24V χωρητ. από 5 έως και 360 Ah
- Με ψηφιακή οθόνη πολλαπλών ενδείξεων
- Διαστάσεις: 345x345x100 mm • Βάρος: 2,1 kg

**Ψηφιακός ελεγκτής  
μπαταρίας 12V**

**69€** ΚΩΔΙΚΟΣ:  
60150



- Κατάλληλος για μπαταρίες μολύβδου οξέος, VRLA, AGM & GEL
- LED ψηφιακή οθόνη
- Έυρος Βολτόμετρου: 7-15V
- Δυνατότητα ελέγχου συστήματος εκκίνησης μίζας & συστήματος φόρτισης δυναμώ

**JUMP STARTER (ΕΚΚΙΝΗΤΗΣ) & POWERBANK SCHUMACHER**



**12V  
55.5Wh**

**159€** ΚΩΔΙΚΟΣ:  
60147

MOD.: SL1317U

- 12V • 55.5Wh
- Έξοδοι USB: I) 5V DC 2,4A  
II) QUICKCHARGE™ 3.0, 5V 3A, 9V 2A, 12V 1.5A  
III) 5V / 3A Type-C
- Στιγμιαίο ρεύμα: 1000 A
- Ρεύμα εκκίνησης: 500 A
- Ρεύμα εισόδου: 5V /2A Micro USB , 5V /3A Type-C

- Κατάλληλο για εκκίνηση κινητήρων βενζίνης έως 5000 cc & πετρελαίου έως 3000 cc

## ΥΔΡΑΥΛΙΚΟ ΠΑΛΕΤΟΦΟΡΟ

express



Αντλία HD  
(βαρέως τύπου)

449€ ΚΩΔΙΚΟΣ:  
631401

### Professional Type

- Ικανότητα 2.5 ton.
- Αντλία Heavy Duty
- Ρόδες και διπλά ράουλα PU
- Μέγ. ύψος ανύψ.: 200 mm
- Ολικό μήκος: 1555 mm
- Διαστ. πιρουινιών: 1150x540 mm (για ευρωπαϊκές)
- Βάρος 67 kg

## ΠΑΛΕΤΟΦΟΡΟ ΜΕ ΖΥΓΑΡΙΑ

express



1.150€ ΚΩΔΙΚΟΣ:  
43135

- Ικανότητα φορτίου 2 ton.
- Διαβάθμιση ανά 0,5 kg
- Μέγιστο σφάλμα: 0,1%
- Ζυγαριά με οθόνη LCD\*
- 2 Ρόδες PU και 4 ράουλα PU
- Μέγ. ύψος ανύψ.: 175 mm
- Ολικό μήκος: 1568 mm
- Διαστ. πιρουινιών: 1150x540 mm
- Βάρος 115 kg

\* Με επαναφορτιζόμενη μπαταρία λιθίου 7.4 V / 4 Ah (περιλαμβάνεται φορτιστής)

## ΗΛΕΚΤΡΙΚΑ ΠΑΛΕΤΟΦΟΡΑ

express

1.5  
Ton.

24  
Volt

1.490€ ΚΩΔΙΚΟΣ:  
43129

- Σύγχρονο και ευέλικτο ηλεκτρικό (με μπαταρία 24V) παλετοφόρο, που προσφέρει γρήγορη και ξεκούραστη χρήση. Ο χειρισμός του είναι εξαιρετικά εύκολος ακόμα και σε στενούς χώρους ➢ Ηλεκτρική κίνηση μπρος - πίσω και ηλεκτρική ανύψωση ➢ Με αφαιρούμενη (plug-in) μπαταρία που ελαχιστοποιεί το χρόνο εναλλαγής με άλλη φορτισμένη ➢ Διάρκεια λειτουργίας με πλήρως φορτισμένη μπαταρία: 3 ώρες ➢ Χρόνος φόρτισης μπαταρίας: 3 ώρες
- Άνετο, εργονομικό χειριστήριο με κομβίο χειρισμού τύπου πεταλούδας, μπουτόν έκτακτης ανάγκης, κόρνα και κλειδί ON-OFF
- Ύψος πιρουινιών: ελάχιστο 80mm, μέγιστο 190 mm
- Ικανότητα 1.5 ton.
- Διαστ. πιρουινιών: 1150x550 mm (για ευρωπαϊκές)
- Ολικό μήκος: 1580 mm
- Βάρος: 114 kg



24VOLT  
LITHIUM BATTERY

1.5  
Ton.

48  
Volt

2.190€ ΚΩΔΙΚΟΣ:  
43120

- Σύγχρονο και ευέλικτο ηλεκτρικό (με μπαταρία 48V) παλετοφόρο, που προσφέρει γρήγορη και ξεκούραστη χρήση. Ο χειρισμός του είναι εξαιρετικά εύκολος ακόμα και σε στενούς χώρους ➢ Ηλεκτρική κίνηση μπρος - πίσω και ηλεκτρική ανύψωση ➢ Μοτέρ χωρίς καρβουνάκια (brushless) για ομαλή οδήγηση και κίνηση χωρίς απότομες αυξομειώσεις ταχύτητας ➢ Με αφαιρούμενη (plug-in) μπαταρία που ελαχιστοποιεί το χρόνο εναλλαγής με άλλη φορτισμένη ➢ Διάρκεια λειτουργίας με πλήρως φορτισμένη μπαταρία: 6 ώρες
- Χρόνος φόρτισης μπαταρίας: 3 ώρες
- Άνετο, εργονομικό χειριστήριο με κομβίο χειρισμού τύπου πεταλούδας, μπουτόν έκτακτης ανάγκης, κόρνα και κλειδί ON-OFF ➢ Ύψος πιρουινιών: ελάχιστο 80mm, μέγιστο 190 mm
- Ικανό. φορτίου: 1.5 ton
- Διαστ. πιρουινιών: 1150x550 mm (για ευρωπαϊκές)
- Ολικό μήκος: 1651 mm
- Βάρος 145 kg



48VOLT  
LITHIUM BATTERY

## ΠΛΑΤΦΟΡΜΕΣ ΜΕΤΑΦΟΡΑΣ

express

35€ ΚΩΔΙΚΟΣ:  
631425

- Ικανότητα 150kg
- Τροχοί TPR  
Ø 100mm



95€ ΚΩΔΙΚΟΣ:  
631427

### Heavy Duty (Βαρ. Τύπου)

- Ικανότητα 350kg
- Τροχοί αέρος Ø 220mm με μεταλλική ζάντα



59€ ΚΩΔΙΚΟΣ:  
631426

- Ικανότητα 300kg
- Τροχοί TPR  
Ø 125mm



### Διαστάσεις

ΚΩΔΙΚΟΣ	631425	631426	631427
ΔΙΑΣΤΑΣΗ Α	47 cm	61 cm	61 cm
ΔΙΑΣΤΑΣΗ Β	73,5 cm	91 cm	91 cm
ΔΙΑΣΤΑΣΗ C	14 cm	19 cm	27 cm
ΔΙΑΣΤΑΣΗ D	81 cm	86 cm	94 cm
ΒΑΡΟΣ	7,0 kg	14,0 kg	19,0 kg
ΔΙΑΣΤ. ΣΥΣΚ.	735x115/60x475mm	615x135/60x915mm	615x180x915mm

## ΠΛΑΤΦΟΡΜΕΣ ΠΛΑΣΤΙΚΕΣ

AP Plast  
Made in Italy

7,50€ ΚΩΔΙΚΟΣ:  
631455

170  
kg

ΣΤΡΟΓΓΥΛΟ Ø 30cm



23€ ΚΩΔΙΚΟΣ:  
631456

275  
kg

ΣΤΡΟΓΓΥΛΟ Ø 40cm



21€ ΚΩΔΙΚΟΣ:  
631454

300  
kg

ΔΙΑΣΤ: 48x29cm



30€ ΚΩΔΙΚΟΣ:  
631420

200  
kg

350  
kg

ΔΙΑΣΤ: 58x38cm

Με δυνατότητα επέκτασης κατά μήκος & πλάτος

με 4  
ρόδες

με 2  
επιπλέον  
ρόδες



## ΧΕΙΡΟΚΙΝΗΤΑ ΠΕΡΟΝΟΦΟΡΑ

**express**



1 Ton. 1.6 m

**920€** ΚΩΔΙΚΟΣ: 43029

- Ικανότητα ανύψωσης: 1 ton./1,6m
- 2 Ρόδες Nylon, με φρένο
- 2 Ράουλα Nylon
- Συνολικό ύψος περνοφόρου: 2080 mm
- Βάρος 214 kg

1 Ton. 3.0 m

**1.350€** ΚΩΔΙΚΟΣ: 43122

- Ικανότητα ανύψωσης: 1 ton./3m
- 2 Ρόδες Nylon, με φρένο
- 4 Ράουλα Nylon
- Συνολικό ύψος περνοφόρου: 3420 mm
- Βάρος 305 kg

## ΗΛΕΚΤΡΙΚΑ ΠΕΡΟΝΟΦΟΡΑ 24 VOLT

**express**



Αναμένεται από 06/05/2024

1.5 Ton. 3.0 m

**3.490€** ΚΩΔΙΚΟΣ: 43133

- Ηλεκτρική κίνηση μπρος - πίσω και ηλεκτρική ανύψωση - κάθοδος πιρουινιών
- Ικανότητα ανύψωσης: 1,5 ton./3 m
- Διάρκεια λειτουργίας με πλήρως φορτισμένη μπαταρία: 4-6 ώρες
- Χρόνος φόρτισης μπαταρίας: 8 ώρες
- Συνολικό ύψος περνοφόρου: 3560 mm
- 4 Ρόδες PU
- Βάρος 550 kg

Αναμένεται από 06/05/2024

1.5 Ton. 3.5 m

**3.890€** ΚΩΔΙΚΟΣ: 43134

- Ηλεκτρική κίνηση μπρος - πίσω και ηλεκτρική ανύψωση - κάθοδος πιρουινιών
- Ικανότητα ανύψωσης: 1,5 ton./3,5 m
- Διάρκεια λειτουργίας με πλήρως φορτισμένη μπαταρία: 4-6 ώρες
- Χρόνος φόρτισης μπαταρίας: 8 ώρες
- Συνολικό ύψος περνοφόρου: 4060 mm
- 4 Ρόδες PU
- Βάρος 570 kg

## ΑΝΥΨΩΤΙΚΟΙ ΥΔΡΑΥΛΙΚΟΙ ΠΑΓΚΟΙ

**express**

150 Kg

**330€** ΚΩΔΙΚΟΣ: 43123

- Ποδοκίνητη υδραυλική λειτουργία
- Μέγιστο/ελάχιστο ύψος 740/225 mm
- Διαστάσεις τραπέζιού 740x450x35 mm



300 Kg

**410€** ΚΩΔΙΚΟΣ: 43126

- Ποδοκίνητη υδραυλική λειτουργία
- Μέγιστο/ελάχιστο ύψος 900/340 mm
- Διαστάσεις τραπέζιού 855x500x50 mm



500 Kg

**470€** ΚΩΔΙΚΟΣ: 43801

- Ποδοκίνητη υδραυλική λειτουργία
- Μέγιστο/ελάχιστο ύψος 900/340 mm
- Διαστάσεις τραπέζιού 855x500x50 mm



350 Kg

**590€** ΚΩΔΙΚΟΣ: 43124

- Ποδοκίνητη υδραυλική λειτουργία
- Μέγιστο/ελάχιστο ύψος 1300/350 mm
- Διαστάσεις τραπέζιού 910x500x50 mm



Στις αναγραφόμενες προτεινόμενες τιμές συμπεριλαμβάνεται Φ.Π.Α. Για το κόστος μεταφορικών, συναρμολόγησης ή εγκατάστασης (όταν απαιτείται) αλλά και για το χρόνο διαθεσιμότητας του προϊόντος στο χώρο του καταστήματος, επικοινωνείτε με το κατάστημα.

**49€** ΚΩΔΙΚΟΣ: 631428



- Ικανότητα 200kg
- Τροχοί αέρος Ø 250mm

**69€** ΚΩΔΙΚΟΣ: 631429



- Ικανότητα 200kg
- Τροχοί αέρος Ø 250mm με μεταλλική ζάντα

**85€** ΚΩΔΙΚΟΣ: 631408



- Ικανότητα 250kg
- Τροχοί αέρος Ø 250mm με μεταλλική ζάντα

**79€** ΚΩΔΙΚΟΣ: 631407



- Ικανότητα 250kg
- Τροχοί PU Foam Ø 250mm

**85€** ΚΩΔΙΚΟΣ: 631412



- Ικανότητα 250kg
- Τροχοί αέρος Ø 250mm

ΚΑΡΟΤΣΙ ΓΙΑ ΣΚΑΛΕΣ

**79€** ΚΩΔΙΚΟΣ: 631409



- Ικανότητα 250kg
- Τροχοί συμπαγείς

ΚΑΡΟΤΣΙΑ ΜΕΤΑΦΟΡΑΣ ΑΛΟΥΜΙΝΙΟΥ

**99€** ΚΩΔΙΚΟΣ: 631414



- Ικανότητα 150kg
- Τροχοί αέρος Ø 250mm

**259€** ΚΩΔΙΚΟΣ: 631416



- Ικανότητα 300kg
- Τροχοί αέρος Ø 250mm με μεταλλική ζάντα

2 σε 1



Περιστρεφόμενοι πίσω τροχοί συμπαγείς Ø 125mm

ΚΑΡΟΤΣΙ ΚΗΠΟΥ 45Lt SMART

Made in Italy



**28€** ΚΩΔΙΚΟΣ: 631457

45 Lt

60 kg

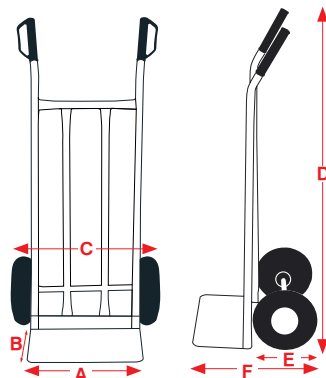

Διαστάσεις

ΚΩΔΙΚΟΣ	631428	631429	631408	631407	631412	631409	631414	631419	631416
ΔΙΑΣΤΑΣΗ A	40 cm	35 cm	50 cm	50 cm	42 cm	50 cm	30 cm	46 cm	46 cm
ΔΙΑΣΤΑΣΗ B	20 cm	20 cm	30 cm	25 cm	20 cm	25 cm	21 cm	26 cm	26 cm
ΔΙΑΣΤΑΣΗ C	55 cm	56 cm	60 cm	60 cm	58 cm	65 cm	50 cm	52 cm	52 cm
ΔΙΑΣΤΑΣΗ D	113 cm	113 cm	114 cm	131 cm	114 cm	131 cm	117 cm	138 cm	131 cm
ΔΙΑΣΤΑΣΗ E	26 cm	26 cm	27 cm	28 cm	26 cm	37 cm	26 cm	26 cm	26 cm
ΔΙΑΣΤΑΣΗ F	47 cm	45 cm	53 cm	55 cm	46 cm	67 cm	48,5 cm	52 cm	52 cm
ΒΑΡΟΣ	8,9 kg	8,85 kg	12,2 kg	11,9 kg	13,3 kg	17,7 kg	6,2 kg	10,7 kg	16,5 kg



69€ ΚΩΔΙΚΟΣ: 631431



- Ικανότητα 200kg
- Τροχοί αέρος  $\varnothing$  250mm

75€ ΚΩΔΙΚΟΣ: 631430



- Ικανότητα 120kg
- Τροχοί συμπαγείς 3x  $\varnothing$  150mm

79€ ΚΩΔΙΚΟΣ: 631432

2 σε 1

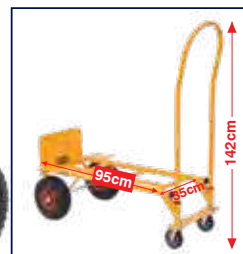

- Ικανότητα 200kg
- Τροχοί σταθεροί αέρος  $\varnothing$  250mm μπροστά & πίσω περιστρεφόμενοι τροχοί συμπαγείς  $\varnothing$  100mm

45€ ΚΩΔΙΚΟΣ: 631424



- Ικανότητα 90kg
- Τροχοί συμπαγείς  $\varnothing$  150mm

39€ ΚΩΔΙΚΟΣ: 631421



- Ικανότητα 90kg
- Τροχοί TPR  $\varnothing$  150mm

49€ ΚΩΔΙΚΟΣ: 631422



- Ικανότητα 120kg
- Τροχοί TPR  $\varnothing$  175mm

119€ ΚΩΔΙΚΟΣ: 631423



- Ικανότητα 200kg
- Τροχοί TPR  $\varnothing$  200mm

Διαστάσεις (ανοιχτό)

ΚΩΔΙΚΟΣ	631431	631430	631432	631424	631421	631422	631423
ΔΙΑΣΤΑΣΗ A	30 cm	30 cm	35 cm	39,5 cm	42 cm	48 cm	59 cm
ΔΙΑΣΤΑΣΗ B	29 cm	29 cm	23 cm	24 cm	28 cm	35 cm	42,5 cm
ΔΙΑΣΤΑΣΗ C	47 cm	48 cm	46 cm	38 cm	42 cm	48,5 cm	61 cm
ΔΙΑΣΤΑΣΗ D	112 cm	112 cm	142 cm	108 cm	100 cm	111 cm	130,5 cm
ΔΙΑΣΤΑΣΗ E	25 cm	33 cm	26 cm	15 cm	15 cm	17,5 cm	20 cm
ΔΙΑΣΤΑΣΗ F	56,5 cm	62 cm	54 cm	41 cm	42 cm	52 cm	61 cm
ΒΑΡΟΣ	13 kg	10,6 kg	9,0 kg	5,5 kg	4,0 kg	5,5 kg	11 kg
ΔΙΑΣΤ. ΣΥΣΚ.	47x32x72cm	45x22x71cm	50x46x97cm	40x6/14,5x72cm	43x5,5x74cm	49x6x82,5cm	62x9x108cm

Διαστάσεις (κλειστό)

ΚΩΔΙΚΟΣ	631431	631430	631432	631424	631421	631422	631423
ΔΙΑΣΤΑΣΗ D	72 cm	72 cm	97 cm	71 cm	71 cm	82,5 cm	107,5 cm
ΔΙΑΣΤΑΣΗ F	32 cm	36 cm	46 cm	19 cm	5,5 cm	6,0 cm	9,0 cm

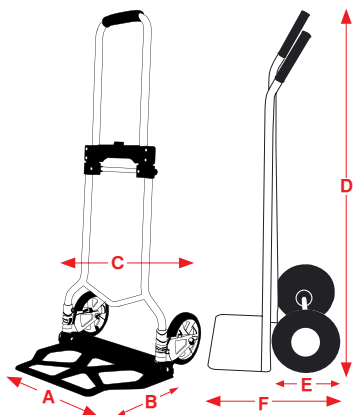



ΚΩΔΙΚΟΣ	63020	63021	63022	63024	63025	63026	63027
ΙΚΑΝΟΤΗΤΑ ΜΕ:							
-ΜΟΝΟ ΣΥΡΜΑ (kg/m)	125/12	150/18	200/12	250/18	300/18	400/18	500/18
-ΔΙΠΛΟ ΣΥΡΜΑ (kg/m)	250/6	300/9	400/6	500/9	600/9	800/9	999/9
ΙΣΧΥΣ (W)	500	550	1000	1000	1050	1300	1600
ΤΑΞΗ (V/Hz)	230/50	230/50	230/50	230/50	230/50	230/50	230/50
ΤΑΧ. ΑΝΥΨ. (m/min)	8 / 4	8 / 4	8 / 4	8 / 4	8 / 4	8 / 4	8 / 4
ΜΗΚΟΣ ΣΥΡΜ. (m)	12	18	12	18	18	18	18
ΠΛΑΧΟΣ ΣΥΡΜ. (mm)	3	3	4	4	4,5	5	6
ΔΙΑΣΤ. ΣΥΣΚ. (cm)	35x14x22	37x14x23	41x15x24	41x15x24	41x17x26	44x17x26	55x24x35
ΒΑΡΟΣ (kg)	10	12	15,5	17	18	19,5	33
ΤΙΜΗ	95€	109€	139€	155€	165€	179€	299€

Συνοδεύονται με πιν τροχαλία

**ΠΑΛΑΓΚΟ ΜΠΑΤΑΡΙΑΣ ΣΥΡΜΑΤΟΣΧΟΙΝΟΥ 200kg/12m**

**259€** ΚΩΔΙΚΟΣ: 630008



**SOLO** (χωρίς μπαταρία & φορτιστή) \*  
Για τοποθέτηση σε σωλήνα Ø 48mm ή για μόνιμη στερέωση.



ΙΚΑΝΟΤΗΤΑ ΦΟΡΤΙΟΥ (kg)	200
ΤΑΞΗ	18V DC
ΙΣΧΥΣ (W)	320
ΜΗΚΟΣ ΣΥΡΜ. (m)	12
ΒΑΡΟΣ (kg)	10

\* Μπαταρία και φορτιστής BULLE βλ. σελ. 33

**ΒΡΑΧΙΟΝΕΣ ΠΑΛΑΓΚΟΥ 75cm**



**43€**

ΚΩΔΙΚΟΣ: 43049

μέγιστο βάρος ανύψωσης 600kg

**55€**

ΚΩΔΙΚΟΣ: 43050

**ΒΑΡΕΩΣ ΤΥΠΟΥ**  
μέγιστο βάρος ανύψωσης 1000kg  
Κατάλληλο για κωδ.: 63027

**ΒΡΑΧΙΟΝΑΣ ΠΑΛΑΓΚΟΥ ΤΗΛΕΣΚΟΠΙΚΟΣ 75-110cm**



**49€**

ΚΩΔΙΚΟΣ: 63015

μέγιστο βάρος ανύψωσης 600kg στα 75cm και 250kg στα 110cm

**ΗΛΕΚΤΡΙΚΟ ΦΟΡΕΙΟ ΓΙΑ ΠΑΛΑΓΚΑ**



**159€** ΚΩΔΙΚΟΣ: 630001

- Διαθέτει θερματικούς διακόπτες οριοθέτησης διαδρομής
- Ρουλεμάν για ομαλή και ασφαλή κύλιση στη δοκό
- Κατάλληλο για δοκό IPE & IPN 100-220
- Με χειριστήριο απομακρυσμένης λειτουργίας με καλώδιο 1,5mtr



(Κατάλληλο για παλάγκα με κωδικό από 63020 έως 63027, με τη χρήση του ανάλογου σετ γωνιών)

ΙΚΑΝΟΤΗΤΑ ΦΟΡΤΙΟΥ (kg)	1000
ΙΣΧΥΣ (W)	180
ΡΕΥΜΑ ΕΙΣΟΔΟΥ (A)	0,75
ΤΑΧΥΤ. ΜΕΤΑΚΙΝ. (m/min)	16
ΡΥΘΜ. ΠΛΑΤΟΥΣ ΟΔΗΓΗΣΗΣ (mm)	68-100
ΒΑΡΟΣ Κ/Μ (kg)	16/ 17

**ΠΑΛΑΓΚΑ ΑΛΥΣΙΔΑΣ ΧΕΙΡΟΣ**



Αναμένεται από 10/05/2024



**89€**  
ΚΩΔΙΚΟΣ: 63054

ΙΚΑΝΟΤΗΤΑ ΑΝΥΨΩΣΗΣ  
**1 TON**

**125€**  
ΚΩΔΙΚΟΣ: 63055

ΙΚΑΝΟΤΗΤΑ ΑΝΥΨΩΣΗΣ  
**2 TON**

**159€**  
ΚΩΔΙΚΟΣ: 63036

ΙΚΑΝΟΤΗΤΑ ΑΝΥΨΩΣΗΣ  
**3 TON**

**259€**  
ΚΩΔΙΚΟΣ: 63044

ΙΚΑΝΟΤΗΤΑ ΑΝΥΨΩΣΗΣ  
**5 TON**

Με ιδιαίτερα προσεγμένη κατασκευή τόσο στον εσωτερικό μηχανισμό τους όσο και εξωτερικά (πχ. αλυσίδα από χάλυβα G80 σύμφωνα με το ISO 16877).

Δείτε τα ποιοτικά χαρακτηριστικά στον Γενικό Κατάλογο της UNIMAC.

ΚΩΔΙΚΟΣ	63054	63055	63036	63044
ΙΚΑΝ. ΑΝΥΨ. (ton)	1	2	3	5
ΥΨΟΣ ΑΝΥΨ. (m)	3	3	3	3
ΑΛΥΣΙΔΕΣ ΦΟΡΤΙΟΥ	1	1	2	2
Ø ΑΛΥΣΙΔΑΣ (mm)	6	8	8	10
ΔΙΑΣΤ. ΣΥΣΚ. (cm)	23x18x17,7	28x21x20	31x21,5x26	41x22x29
ΒΑΡΟΣ Κ/Μ (kg)	11,5/12,1	18/18,4	24,3/25	38,7/39,5

**ΚΡΙΚΟΠΑΛΑΓΚΑ**



**95€**  
ΚΩΔΙΚΟΣ: 63056

ΙΚΑΝΟΤΗΤΑ ΑΝΥΨΩΣΗΣ  
**0,75 TON**

**125€**  
ΚΩΔΙΚΟΣ: 63057

ΙΚΑΝΟΤΗΤΑ ΑΝΥΨΩΣΗΣ  
**1,5 TON**

**195€**  
ΚΩΔΙΚΟΣ: 63058

ΙΚΑΝΟΤΗΤΑ ΑΝΥΨΩΣΗΣ  
**3 TON**

ΚΩΔΙΚΟΣ	63056	63057	63058
ΙΚΑΝ. ΑΝΥΨ. (ton)	0,75	1,5	3
ΥΨΟΣ ΑΝΥΨ. (m)	1,5	1,5	1,5
ΒΑΡΟΣ ΔΟΚΙΜΗΣ (kN)	9,2	18,4	36,8
ΑΛΥΣΙΔΕΣ ΦΟΡΤΙΟΥ	1	1	1
Ø ΑΛΥΣΙΔΑΣ (mm)	6	8	10
ΒΑΡΟΣ (kg)	6,3	11	18,7

## ΗΛΕΚΤΡΙΚΟ ΠΑΛΑΓΚΟ ΓΡΗΓ. ΑΝΥΨΩΣΗΣ

**Express**



**479€**  
ΚΩΔΙΚΟΣ:  
630002

- > Επαγγελματικό παλάγκο με ταχύτητα σχεδόν διπλάσια από τα κλασικά παλάγκα
- > Μεγάλο μήκος συρματόσχοιου (35 μέτρα)
- > Νέο σύστημα ανάρτησης για μεγαλύτερη ευκολία τοποθέτησης και μεγαλύτερη αξιοπιστία
- > Νέου σχεδιασμού σώμα αλουμινίου για χαμηλότερο βάρος και μεγάλη ανθεκτικότητα στις περιβαλλοντικές συνθήκες
- > Μοναδικό σύστημα προστασίας που διακόπτει τη λειτουργία του παλάγκου όταν το αντίβαρο πέσει στο έδαφος ώστε να αποφευχθεί το ανάποδο τύλιγμα και ζημιά στο συρματόσχοινο

ΙΚΑΝΟΤΗΤΑ ΜΕ:	
-ΜΟΝΟ ΣΥΡΜΑ (kg/m)	300/35
-ΔΙΠΛΟ ΣΥΡΜΑ (kg/m)	600/17,5
ΙΣΧΥΣ (W)	1300 S3 20%-10
ΤΑΣΗ (V/Hz)	230/50
ΤΑΧ. ΑΝΥΨ. (m/min) ΜΟΝΟ/ΔΙΠΛΟ	15 / 7,5
ΜΗΚΟΣ ΣΥΡΜ. (m)	35
ΠΑΧΟΣ ΣΥΡΜ. (mm)	∅ 4
ΔΙΑΣΤΑΣΕΙΣ ΣΥΣΚ. (mm)	525 x 280 x 355
ΒΑΡΟΣ Κ/Μ (kg)	26 / 27

## ΗΛΕΚΤΡΙΚΑ ΠΑΛΑΓΚΑ ΑΛΥΣΙΔΑΣ

**Express**



ΙΚΑΝΟΤΗΤΑ ΑΝΥΨΩΣΗΣ  
**1 TON**  
**1.490€**  
ΚΩΔΙΚΟΣ:  
63001

230V

ΙΚΑΝΟΤΗΤΑ ΑΝΥΨΩΣΗΣ  
**1 TON**  
**1.190€**  
ΚΩΔΙΚΟΣ:  
63029

400V

- > Ηλεκτρικό σύστημα ελέγχου με ρελέ SIEMENS
- > Επιτηρητής φάσης για την προστασία κινητήρα και τη σωστή λειτουργία
- > Συμπλέκτης υψηλής ποιότητας που επεμβαίνει στην περίπτωση υπερφόρτωσης
- > Υψηλής αντοχής αλουμινένιο κέλυφος μειωτήρα
- > Φορτωτής από κράμα χάλυβα υψηλής αντοχής και ακριβείας
- > Υψηλή απόδοση κινητήρα εξοπλισμένο με ηλεκτρομαγνητικό φρένο DC

ΚΩΔΙΚΟΣ	63001	63029
ΙΚΑΝ. ΑΝΥΨ. (ton.)	1	1
ΙΣΧΥΣ (Watt)	1200	1100
ΤΑΣΗ (Volt)	230	400
ΥΨΟΣ ΑΝΥΨ. (m)	3	3
ΤΑΧΥΤ. ΑΝΥΨ. (m/min)	5	5
∅ ΑΛΥΣΙΔΑΣ (mm)	8	8
ΑΛΥΣΙΔΕΣ ΦΟΡΤΙΟΥ	1	1
ΒΑΡΟΣ (kg)	66	50

## ΒΙΝΤΣΙ ΤΡΕΪΛΕΡ

**Express**



- > Με σκανδάλη για φρένο και στις δύο κατευθύνσεις
- > Γαλβανιζέ

**25€**  
ΚΩΔΙΚΟΣ:  
63013

ΙΚΑΝΟΤΗΤΑ ΕΛΞΗΣ  
**545 kg**

Συνοδεύεται με συρματόσχοινο ∅ 4x10m



- > Διπλό γρανάζι - δύο ταχύτητες
- > Με σκανδάλη για φρένο και στις δύο κατευθύνσεις
- > Γαλβανιζέ

**39€**  
ΚΩΔΙΚΟΣ:  
63014

ΙΚΑΝΟΤΗΤΑ ΕΛΞΗΣ  
**1134 kg**

Συνοδεύεται με συρματόσχοινο ∅ 5x10m

## ΜΟΝΙΜΟΣ ΜΑΓΝΗΤΗΣ ΑΝΥΨΩΣΗΣ ΛΑΜΑΡΙΝΑΣ

**Express**



- > Από υψηλής απόδοσης μαγνητικά υλικά που προσφέρουν πολύ ισχυρή μαγνητική έλξη
- > Υψηλός συντελεστής ασφαλείας 3,5 φορές του ονομαστικού φορτίου
- > Εύκολο στη χρήση
- > Επιφάνεια έλξης σχεδιασμένη τόσο για επίπεδες όσο και κυλινδρικές λαμαρίνες

Αναμένεται από 10/05/2024

Αναμένεται από 10/05/2024

ΚΩΔΙΚΟΣ	630072	630073	630074	630075
ΙΚΑΝΟΤΗΤΑ	100 kg	300 kg	600 kg	1000 kg
ΔΙΑΣΤ. (LxBxH)	92x64x72 mm	166x99x108 mm	228x118x123 mm	266x150x158 mm
ΒΑΡΟΣ Κ/Μ (kg)	3,2/4,0	12,4/13,6	23,6/25,6	42,8/45
ΤΙΜΗ	<b>185 €</b>	<b>360 €</b>	<b>580 €</b>	<b>890 €</b>

## ΑΡΠΑΓΗ ΛΑΜΑΡΙΝΩΝ (ΣΚΥΛΑ)

**Express**



- > Εξοπλισμένες με μηχανισμό προέντασης που διασφαλίζει ότι η απάρχη δεν θα ολισθήσει όταν εφαρμοστεί η δύναμη ανύψωσης ακόμα και στην κάθοδο του φορτίου
- > Με κλειδώμα τόσο στην κλειστή όσο και στην ανοιχτή θέση

ΚΩΔΙΚΟΣ	630082	630083	630084
ΙΚΑΝΟΤΗΤΑ	1000 kg	2000 kg	3000 kg
ΑΝΟΙΓΜΑ ΣΙΑΓΩΝ.	0 - 20 mm	0 - 25 mm	0 - 30 mm
ΔΙΑΣΤ. (UxTxV)	50x300x145 mm	65x385x175 mm	75x430x215 mm
ΒΑΡΟΣ Κ/Μ (kg)	5,0/5,2	8,0/8,3	15/15,5
ΤΙΜΗ	<b>69 €</b>	<b>105 €</b>	<b>159 €</b>

Στις αναγραφόμενες προτεινόμενες τιμές συμπεριλαμβάνεται Φ.Π.Α. Για το κόστος μεταφορικών, συναρμολόγησης ή εγκατάστασης (όταν απαιτείται) αλλά και για το χρόνο διαθεσιμότητας του προϊόντος στο χώρο του καταστήματος, επικοινωνήστε με το κατάστημα.

## ΤΡΕΪΛΕΡ ΚΟΤΣΑΔΟΡΟΥ 12V

express

Για ηλεκτρική ανέλκυση σκαφών από τρέϊλερ **Διαθέτουν:** • καλώδιο ρεύματος 3m με στεγανό βύσμα και κροκοδειλάκια • χειριστήριο απομακρυσμένου ελέγχου με καλώδιο 3m • πλάκα εγκατάστασης σε μπίλια κοτσαδόρου • μανιβέλα έκτακτης ανάγκης • μήκος καλωδίου παροχής από την μπαταρία 3m

**105€** ΚΩΔΙΚΟΣ: 630003

- Ικαν. Έλξης (μονό / διπλό συρματόσχοινο) 454 kg (μονό) / 908 (διπλό) kg
- Συρμ/νο:  $\varnothing$  4,8 mm x 9 m
- Ταχύτητα Έλξης: 1,3 m/min
- Βάρος Κ/Μ: 10/11 kg

**135€** ΚΩΔΙΚΟΣ: 630004

- Ικαν. Έλξης (μονό / διπλό συρματόσχοινο) 794 kg (μονό) / 1589 (διπλό) kg
- Συρμ/νο:  $\varnothing$  5,5 mm x 9 m
- Ταχύτητα Έλξης: 1,38 m/min
- Βάρος Κ/Μ: 11/12 kg



## ΟΧΗΜΑΤΩΝ 12V

express

- > Ηλεκτρικός εργάτης με κινητήρα μόνιμου μαγνήτη
- > Κατάλληλος για τοποθέτηση σε ATV, 4x4 και λοιπούς τύπους οχημάτων
- > Σύστημα άμεσης απελευθέρωσης του συρματόσχοινο
- Διαθέτει:** • χειριστήριο ελέγχου με καλώδιο 3m • πλάκα / βάση στήριξης • βάση με 4 ράουλα οδήγησης του συρματόσχοινο

**115€** ΚΩΔΙΚΟΣ: 630005

- Ικανότητα Έλξης: 1133 kg
- Συρματόσχοινο:  $\varnothing$  4,8 mm x 14 m
- Ταχύτητα Έλξης: 3,2 m/min
- Βάρος Κ/Μ: 9,5/10,5 kg



## ΟΧΗΜΑΤΩΝ ΤΗΛΕΚΑΤΕΥΘΥΝΟΜΕΝΟΙ 12V

express

- > Ηλεκτρικός εργάτης με κινητήρα μόνιμου μαγνήτη > Κατάλληλος για τοποθέτηση σε ATV, 4x4 και λοιπούς τύπους οχημάτων > Με διπλή δυνατότητα χειρισμού (ασύρματη ή ενσύρματη) > Σύστημα άμεσης απελευθέρωσης του συρματόσχοινο

**Διαθέτει:** • καλώδιο σύνδεσης ρεύματος • ασύρματο τηλεχειριστήριο απομακρυσμένου ελέγχου • ενσύρματο χειριστήριο ελέγχου με καλώδιο 3m • πλάκα / βάση στήριξης • βάση με 4 ράουλα οδήγησης του συρματόσχοινο

**119€** ΚΩΔΙΚΟΣ: 630006

- Ικανότητα Έλξης: 1361 kg
- Συρματόσχοινο:  $\varnothing$  4,8 mm x 14 m
- Ταχύτητα Έλξης: 3,2 m/min
- Βάρος Κ/Μ: 9/10 kg

**135€** ΚΩΔΙΚΟΣ: 630007

- Ικανότητα Έλξης: 1588 kg
- Συρματόσχοινο:  $\varnothing$  5,5 mm x 14 m
- Ταχύτητα Έλξης: 3,2 m/min
- Βάρος Κ/Μ: 10/11 kg



## ΡΑΜΠΑ ΑΛΟΥΜΙΝΙΟΥ

express

**115€** ΚΩΔΙΚΟΣ: 631443

(ΣΠΑΣΤΗ)

τιμή ανά τμήμα

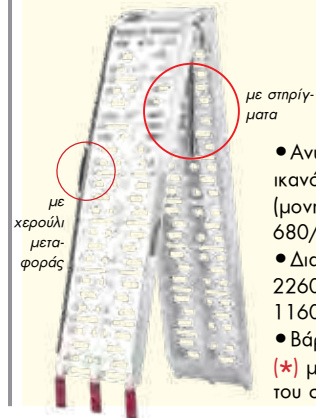

με κεραύλι μεταφοράς

με στήριγμα

- Ανυψωτική ικανότητα (μονή/ζεύγος): 680/1360 kg (\*)
- Διαστάσεις: 2260 x 305 / 1160 x 305 mm
- Βάρος: 8,2 kg (\*) με τη χρήση του στήριγματος

## ΙΜΑΝΤΕΣ ΠΡΟΣΔΕΣΗΣ ΜΕ ΚΑΣΤΑΝΙΑ

express

> Από 100% νήματα πολυεστέρα πολύ υψηλής αντοχής



**19€**

ΚΩΔΙΚΟΣ: 630065

- 4Ton x 10m x 50mm
- Βάρος 2,4 kg

**21€**

ΚΩΔΙΚΟΣ: 630066

- 5Ton x 10m x 50mm
- Βάρος 2,72 kg

## ΙΜΑΝΤΕΣ ΑΝΥΨΩΣΗΣ ΦΟΡΤΙΟΥ (ΣΑΜΠΑΝΙ)

express

Από 100% νήματα πολυεστέρα πολύ υψηλής αντοχής



ΚΩΔ.	ΙΚΑΝΟΤΗΤΑ	ΠΕΡΙΓΡΑΦΗ	ΒΑΡΟΣ	ΤΙΜΗ
630015*	1 Ton	1m x 30mm	0,22 kg	3,00 €
630016	1 Ton	3m x 30mm	0,55 kg	5,60 €
630020	2 Ton	2m x 60mm	0,74 kg	7,00 €
630021	2 Ton	3m x 60mm	1,0 kg	9,50 €
630022*	2 Ton	4m x 60mm	1,31 kg	12,00 €
630023	2 Ton	5m x 60mm	1,6 kg	14,00 €
630024*	2 Ton	6m x 60mm	1,92 kg	16,50 €
630025	2 Ton	8m x 60mm	2,45 kg	21,00 €
630028*	3 Ton	2m x 90mm	1,06 kg	10,00 €
630029*	3 Ton	3m x 90mm	1,52 kg	13,50 €
630030*	3 Ton	4m x 90mm	1,9 kg	17,00 €
630031	3 Ton	5m x 90mm	2,4 kg	20,00 €
630032	3 Ton	6m x 90mm	2,8 kg	24,00 €
630033	3 Ton	8m x 90mm	3,7 kg	31,00 €
630034	3 Ton	10m x 90mm	6,0 kg	38,00 €

ΚΩΔ.	ΙΚΑΝΟΤΗΤΑ	ΠΕΡΙΓΡΑΦΗ	ΒΑΡΟΣ	ΤΙΜΗ
630037	4 Ton	6m x 120mm	4,0 kg	35 €
630038	4 Ton	8m x 120mm	5,3 kg	50 €
630041	5 Ton	2m x 150mm	1,9 kg	18 €
630042*	5 Ton	4m x 150mm	3,5 kg	32 €
630043*	5 Ton	5m x 150mm	4,3 kg	37 €
630044	5 Ton	6m x 150mm	5,2 kg	44 €
630047	6 Ton	3m x 180mm	3,3 kg	33 €
630048	6 Ton	6m x 180mm	6,1 kg	58 €
630049	6 Ton	10m x 180mm	9,7 kg	90 €
630052	8 Ton	6m x 240mm	8,1 kg	75 €
630053*	8 Ton	8m x 240mm	10,6 kg	99 €
630056	10 Ton	6m x 300mm	10,4 kg	96 €
630057	10 Ton	8m x 300mm	13,2 kg	125 €

\*Αναμένεται από 10/05/2024



- Κινητήρας 196cc • Ισχύς 6,5Hr • Στροφές 3600 rpm • Ταχύτητες 3 μπροστά & 1 όπισθεν • Αναρροπόμενη καρότσα με υποβοήθηση
- Ωφέλιμο φορτίο 300 kg • Μέγιστη ικανότητα ανάβασης 20°
- Μήκος κάδου 1040 mm max. • Πλάτος κάδου 860 mm max.
- Βάθος κάδου 204/470 mm με προεκτάσεις • Βάρος 178 kg



- Κινητήρας 196cc • Ισχύς 6,5Hr • Στροφές 3600 rpm • Ταχύτητες 3 μπροστά & 1 όπισθεν • Αναρροπόμενη καρότσα με υποβοήθηση
- Ωφέλιμο φορτίο 500 kg • Μέγιστη ικανότητα ανάβασης 20°
- Μήκος κάδου 1155 mm max. • Πλάτος κάδου 885 mm max.
- Βάθος κάδου 325/595 mm με προεκτάσεις • Βάρος 230 kg



- Κινητήρας 270cc • Ισχύς 9Hr • Στροφές 3600 rpm • Ταχύτητες 3 μπροστά & 1 όπισθεν • Αναρροπόμενη καρότσα με υδραυλική ανύψωση
- Ωφέλιμο φορτίο 500 kg • Μέγιστη ικανότητα ανάβασης 20°
- Μήκος κάδου 1155 mm max. • Πλάτος κάδου 885 mm max.
- Βάθος κάδου 325/595 mm με προεκτάσεις • Βάρος 271,5 kg



- Κινητήρας 270cc • Ισχύς 9Hr • Στροφές 3600 rpm • Ταχύτητες 3 μπροστά & 1 όπισθεν • Αναρροπόμενη καρότσα με υδραυλική ανύψωση
- Ωφέλιμο φορτίο 500 kg • Μέγιστη ικανότητα ανάβασης 20°
- Μήκος κάδου 950 mm • Πλάτος κάδου 680 mm
- Βάθος κάδου 465 mm με προεκτάσεις • Βάρος 271 kg

## Μηχανοκίνητα Καρότσια 4x4



- Κινητήρας 196cc • Ισχύς 6,5Hr • Στροφές 3600 rpm • Ταχύτητες 3 μπροστά & 1 όπισθεν • Αναρροπόμενη καρότσα • Ωφέλιμο φορτίο 400 kg
- Κίνηση στους 4 τροχούς • Μέγιστη ικανότητα ανάβασης 20° • Διαστάσεις ελαστικού 4.00-8 • Διαστάσεις κάδου (ΜxΠ) 940x635 mm • Βάρος 145 kg



- Κινητήρας 196cc • Ισχύς 6,5Hr • Στροφές 3600 rpm • Ταχύτητες 3 μπροστά & 1 όπισθεν • Αναρροπόμενη καρότσα • Ωφέλιμο φορτίο 500 kg
- Κίνηση στους 6 τροχούς • Μέγιστη ικανότητα ανάβασης 20° • Διαστάσεις ελαστικού 4.00-10 • Διαστάσεις κάδου (ΜxΠ) 1050x750 mm • Βάρος 180 kg

ΑΕΡΟΣΥΜΠΙΕΣΤΗΣ ΜΟΝΟΜΠΛΟΚ OILFREE

Αεροσυμπιεστής GOODYEAR φορητός με αεροφυλάκιο 6Lt., κεφαλή OIL FREE (χωρίς λάδι), brushed motor (ψύκτρεις), κατάλληλος για ελαφρές ερασιτεχνικές χρήσεις μικρής διάρκειας.

6 Lt.  
1.5 Hp  
180 Lt./min

119€  
ΚΩΔΙΚΟΣ:  
608005



ΑΕΡΟΣΥΜΠΙΕΣΤΗΣ OILFREE SILENT

Αεροσυμπιεστής GOODYEAR με μοτέρ BRUSHLESS (χωρίς ψύκτρεις) και SILENT (μειωμένη στάθμη θορύβου <78dB(A) και κεφαλή OIL FREE (χωρίς λάδι). Κατάλληλοι για εφαρμογές σε χώρους που απαιτείται αισθητά μειωμένος θόρυβος.

24 Lt.  
1 Hp  
140 Lt./min

185€  
ΚΩΔΙΚΟΣ:  
608004

SILENT (Χαμηλού Θορύβου)



ΑΕΡΟΣΥΜΠΙΕΣΤΕΣ ΜΟΝΟΜΠΛΟΚ ΕΛΑΙΟΛΙΠΑΝΤΟ

Νέοι αεροσυμπιεστές GOODYEAR με ελαιολίπανη κεφαλή (λιγότερες φθορές, μεγαλύτερη διάρκεια ζωής), μοτέρ induction (χωρίς ψύκτρεις). Είναι κατάλληλοι τόσο για ερασιτεχνικές όσο και για ορισμένες επαγγελματικές εφαρμογές (ανάλογα με το μοντέλο).



24 Lt.  
2 Hp  
200 Lt./min

159€  
ΚΩΔΙΚΟΣ:  
608001



50 Lt.  
2 Hp  
200 Lt./min

199€  
ΚΩΔΙΚΟΣ:  
608002



50 Lt.  
3 Hp  
412 Lt./min

345€  
ΚΩΔΙΚΟΣ:  
608003

ΑΕΡΟΣΥΜΠΙΕΣΤΗΣ ΜΕ ΙΜΑΝΤΑ ΕΠΑΓΓΕΛΜΑΤΙΚΟΣ

100 Lt.  
3 Hp  
400 Lt./min

479€  
ΚΩΔΙΚΟΣ:  
608006



ΚΙΤ ΠΙΣΤΟΛΙΩΝ (5 ΤΕΜ.)



29€  
ΚΩΔΙΚΟΣ:  
608050

- Περιλαμβάνει:
- 1 Πιστόλι βαφής άνω δοχείου
  - 1 Αερόμετρο
  - 1 Πετρελιέρα
  - 1 Φυστήρα
  - 1 Σωλήνα σπιδάλ 5m

195€ ΚΩΔΙΚΟΣ: 608205

ΗΛΕΚΤΡΙΚΟ



2200 Watt 170 Bar



- > Με ενσωματωμένο δοχείο απορρυπαντικού
- > Με 2 αυλούς και σταθερή βούρτσα
- > Με σωλήνα υψηλής πίεσης 5 μέτρων
- > Με πλήρη εξοπλισμό: αυλό Turbo, αυλό με ρυθμιζόμενο ακροφύσιο, βούρτσα καθαρισμού, ταχυσύνδεσμο, βελόνα καθαρισμού
- > Καλώδιο ρεύματος 5m

690€ ΚΩΔΙΚΟΣ: 608203

ΗΛΕΚΤΡΙΚΟ ΕΠΑΓΓΕΛΜΑΤΙΚΟ

3700 Watt 180 Bar



- > Υδροπλυστικό υψηλής πίεσης με μπρούτζινη κεφαλή
- > Στιβαρή τροχήλατη κατασκευή
- > Με πλήρη εξοπλισμό: επαγγελματικό πιστόλι με σκανδάλη ασφαλείας, σωλήνα υψηλής πίεσης, σωλήνα αναρρόφησης απορρυπαντικού, 4 ακροφύσια, ακροφύσιο απορρυπαντικού, μπεκ turbo, ακροφύσιο σύνδεσης νερού, φίλτρο εισαγωγής νερού

389€ ΚΩΔΙΚΟΣ: 608204

ΒΕΝΖΙΝΟΚΙΝΗΤΟ

228 Bar 570 Lt./h

196cc



- > Βενζινοκίνητο υδροπλυστικό με κινητήρα 196cc, πίεση νερού 228 bar (max.) και παροχή 570 Lt./h
- > Περιλαμβάνονται 4 ακροφύσια, ακροφύσιο απορρυπαντικού και μπεκ turbo

- Δεξαμενή καυσίμου 1.2 lt
- Δεξαμενή λαδιού 0.52 lt
- Δεξαμενή απορρυπαντικού 1.15 lt



ΗΛΕΚΤΡΙΚΕΣ ΣΚΟΥΠΕΣ ΣΤΕΡΕΩΝ & ΥΓΡΩΝ

69€ ΚΩΔΙΚΟΣ: 608201

INOX

1200 Watt 20 Lt.

- > Κατάλληλη και για χρήση με ηλεκτρικά εργαλεία έως 1000W



- > Πολλαπλό σύστημα φιλτραρίσματος
- > Ειδική λειτουργία φυσήτρα
- > Χειρισμός ροής αέρα στη χειρολαβή
- > Ανοξειδωτος κάδος
- > Καλώδιο ρεύματος 3,5m

**ΕΞΟΠΛΙΣΜΟΣ:** • Εύκαμπτος σωλήνας 1.5m • Πέλημα σκόνης / υγρών • Βουρτσάκι ημικυκλικό • Πλαστικοί σωλήνες (2 τεμ) • Πάνινο φίλτρο

85€ ΚΩΔΙΚΟΣ: 608202

INOX

1600 Watt 30 Lt.

- > Κατάλληλη και για χρήση με ηλεκτρικά εργαλεία έως 1000W



- > Πολλαπλό σύστημα φιλτραρίσματος
- > Ειδική λειτουργία φυσήτρα
- > Χειρισμός ροής αέρα στη χειρολαβή
- > Ανοξειδωτος κάδος
- > Καλώδιο ρεύματος 5m

**ΕΞΟΠΛΙΣΜΟΣ:** • Εύκαμπτος σωλήνας 1.5m • Πέλημα σκόνης / υγρών • Βουρτσάκι ημικυκλικό • Πλαστικοί σωλήνες (2 τεμ) • Φίλτρο HEPA • Πάνινο φίλτρο

219€  
ΚΩΔΙΚΟΣ:  
608306

51,7cc



Αντικραδασμικό σύστημα για άνετη χρήση χωρίς καταπόνηση

- > Ικανότητα κοπής μεσινέζας 420mm
- > Ικανότητα κοπής δίσκου 300mm
- > Easy Start εκκίνηση

ΚΥΒΙΣΜΟΣ (cc)	51,7
ΙΣΧΥΣ (Hp/kW)	1,95 / 1,4
ΑΞΟΝΑΣ ΕΝΙΑΙΟΣ (mm)	28
ΔΕΞΑΜΕΝΗ ΒΕΝΖΙΝΗΣ (lt)	0,8
ΔΙΑΣΤ. ΣΥΣΚ. (mm)	1830 x 290 x 300/110
ΒΑΡΟΣ Κ/Μ (kg)	8,8 / 9,8



ΨΑΛΙΔΙΑ ΚΛΑΔΕΜΑΤΟΣ ΜΠΑΤΑΡΙΑΣ ΛΙΘΙΟΥ

16,8 Volt  
2 x 2.0 Ah

Κοπή  
Ø 28 mm

135€ ΚΩΔΙΚΟΣ:  
608301



Περιλαμβάνει 2 μπαταρίες λιθίου 2.0Ah, 1 διπλό φορτιστή, γράσο λίπανσης, εργαλεία και βαλιτσάκι μεταφοράς

- > Δυνατότητα κοπής έως 28mm
- > Ισχυρό επαγωγικό (brushless) μοτέρ
- > Με δύο μπαταρίες 2,0 Ah
- > Λεπίδες από ειδικό μίγμα ατσάλιου για μεγάλη αντοχή και καθαρές κοπές
- > Άνω λεπίδα με επικάλυψη Teflon για μείωση τριβών, καλύτερες κοπές, μικρότερη καταπόνηση του μοτέρ, αύξηση απόδοσης και διάρκειας ζωής του εργαλείου
- > Φορτιστής ταυτόχρονης φόρτισης 2 μπαταριών

ΤΑΣΗ (V)	16,8
ΙΚΑΝ. ΚΟΠΗΣ (mm) max.	Ø 28
ΒΑΡΟΣ Κ/Μ. (kg)	0,91/2,1
ΔΙΑΣΤ. ΣΥΣΚ. (mm)	300x70x230

16,8 Volt  
2 x 2.0 Ah

Κοπή  
Ø 32 mm

189€ ΚΩΔΙΚΟΣ:  
608302



Περιλαμβάνει 2 μπαταρίες λιθίου 2.0Ah, 1 διπλό φορτιστή, γράσο λίπανσης, εργαλεία και βαλιτσάκι μεταφοράς

- > Δυνατότητα κοπής έως 32mm
- > Ισχυρό επαγωγικό (brushless) μοτέρ
- > Με δύο μπαταρίες 2,0 Ah
- > Λεπίδες από ειδικό μίγμα ατσάλιου για μεγάλη αντοχή και καθαρές κοπές
- > Άνω λεπίδα με επικάλυψη Teflon για μείωση τριβών, καλύτερες κοπές, μικρότερη καταπόνηση του μοτέρ, αύξηση απόδοσης και διάρκειας ζωής του εργαλείου
- > Φορτιστής ταυτόχρονης φόρτισης 2 μπαταριών
- > Με ψηφιακή οθόνη για προβολή δεδομένων

ΤΑΣΗ (V)	16,8
ΙΚΑΝ. ΚΟΠΗΣ (mm) max.	Ø 32
ΒΑΡΟΣ Κ/Μ. (kg)	1,01/3,3
ΔΙΑΣΤ. ΣΥΣΚ. (mm)	410x85x290



ΦΠΑ 13%

**789€**

ΚΩΔΙΚΟΣ:  
608308



Κοπή  
**100mm**  
max.



- > Τύπος εκκίνησης: χειρόμιζα
- > Δυνατός κινητήρας βενζίνης 196cc
- > Μπάρα ασφαλείας χειριστή
- > Μεγάλη απόδοση θρυμματισμού
- > Πάχος θρυμματισμού 100 mm

ΚΙΝΗΤΗΡΑΣ	Τετράχρονος
ΚΥΒΙΣΜΟΣ (cc)	196
ΠΑΧΟΣ ΘΡΥΜΜΑΤΙΣΜΟΥ (mm)	100
ΑΠΟΔΟΣΗ	3 - 5 m <sup>3</sup> /h
ΔΕΞΑΜΕΝΗ ΚΑΥΣΙΜΟΥ (lt)	3,6
ΔΙΑΣΤ. ΣΥΣΚ. (mm)	880 x 565 x 850
ΒΑΡΟΣ Κ/Μ (kg)	95 / 105

ΦΠΑ 13%

**1.550€**

ΚΩΔΙΚΟΣ:  
608307



Κοπή  
**120mm**  
max.



- > Τύπος εκκίνησης: ηλεκτρική (μίζα - μπαταρία)
- > Δυνατός κινητήρας βενζίνης 420cc
- > Μπάρα ασφαλείας χειριστή
- > Μεγάλη απόδοση θρυμματισμού
- > Πάχος θρυμματισμού 120 mm

ΚΙΝΗΤΗΡΑΣ	Τετράχρονος
ΚΥΒΙΣΜΟΣ (cc)	420
ΠΑΧΟΣ ΘΡΥΜΜΑΤΙΣΜΟΥ (mm)	120
ΑΠΟΔΟΣΗ	4 - 6 m <sup>3</sup> /h
ΔΕΞΑΜΕΝΗ ΚΑΥΣΙΜΟΥ (lt)	6,5
ΔΙΑΣΤ. ΣΥΣΚ. (mm)	895 x 765 x 1200
ΒΑΡΟΣ Κ/Μ (kg)	190 / 205

ΦΠΑ 13%

**435€**ΚΩΔΙΚΟΣ:  
608309**ΒΕΝΖΙΝΟΚΙΝΗΤΟ  
ΣΚΑΠΤΙΚΟ ΜΕ ΣΑΣΜΑΝ**

Με πλήρες σετ  
μαχαιριών και ρόδες  
μεταφοράς Ø 40cm



- > Κινητήρας τετράχρονος αερόψυκτος 208cc με φίλτρο αέρα σε λουτρό λαδιού
- > 3 ταχύττες (2 εμπρός - 1 όπισθεν)
- > Αριθμός μαχαιριών: 24
- > Πλάτος εργασίας: 500-800 mm
- > Βάθος εργασίας: 150-300 mm
- > Με κιβώτιο ταχυτήτων και μετάδοση κίνησης ιμάντας + ταμπακίερα
- > Πλήρως ρυθμιζόμενο τιμόνι (πάνω-κάτω, δεξιά-αριστερά)
- > 2 τροχοί + 1 τροχός μπροστά
- > Δεξαμενή καυσίμου / λαδιού: 3,6lt / 0,6lt

ΦΠΑ 13%

**530€**ΚΩΔΙΚΟΣ:  
608310**ΒΕΝΖΙΝΟΚΙΝΗΤΟ ΣΚΑΠΤΙΚΟ  
ΜΕ ΣΑΣΜΑΝ &  
ΚΟΡΩΝΑ - ΠΗΝΙΟ**

Με πλήρες σετ  
μαχαιριών και ρόδες  
μεταφοράς Ø 40cm



- > Κινητήρας τετράχρονος αερόψυκτος 208cc
- > 3 ταχύττες (2 εμπρός - 1 όπισθεν)
- > Αριθμός μαχαιριών: 24
- > Πλάτος εργασίας: 750-1000 mm
- > Βάθος εργασίας: 150-300 mm
- > Με κιβώτιο ταχυτήτων και μετάδοση κίνησης με κορώνα - πηνίο
- > Πλήρως ρυθμιζόμενο τιμόνι (πάνω-κάτω, δεξιά-αριστερά)
- > 2 τροχοί
- > Δεξαμενή καυσίμου / λαδιού: 3,6lt / 0,6lt

**ΗΛΕΚΤΡΟΓΕΝΝΗΤΡΙΑ ΒΕΝΖΙΝΗΣ**

**AVR**  
Σταθεροποιητής Τάσης

**279€** ΚΩΔΙΚΟΣ:  
608 101

- Ισχύς (Ωφέλιμη απόδοση) 2600 W
- Μέγιστη ισχύς 3000 W
- Ρευματοδότες: 2x230V
- Τετράχρονος κινητήρας **208cc**
- Βολτόμετρο
- Με ασφαλειοδιακόπτη
- Βάρος: 43 kg

NEO



- > Σώμα αντλίας από χυτοσίδηρο
- > Μοτέρ συνεχούς λειτουργίας με σώμα μοτέρ από αλουμίνιο και τύλιγμα από χαλκό, πυκνωτής (10μF για το 608501 - 20μF για το 608502), κλάση μόνωσης Β, με θερμικό
- > Μηρούτζινη φτερωτή
- > Άξονας από Inox
- > Μέγιστη θερμοκρασία νερού +2°C έως +60°C
- > Μέγιστη διάμετρος σωματιδίων 0 mm
- > Μέγιστη περιεκτικότητα νερού σε άμμο 50gr ανά κυβικό μέτρο
- > Μέγιστο ύψος αναρρόφησης 8m (χωρίς τις απώλειες από σωλίνες, ρακόρ, αντεπιστροφές κλπ.)
- > Βαθμός στεγανότητας IP44

ΚΩΔΙΚΟΣ	608501	608502
ΙΣΧΥΣ	370 W	750 W
ΤΑΣΗ	230V/50Hz	230V/50Hz
ΠΑΡΟΧΗ	2100 lt/h (max.)	3000 lt/h (max.)
ΜΑΝΟΜ.	35 m (max.)	65 m (max.)
ΣΤΟΜΙΟ	1" / 1"	1" / 1"
ΔΙΑΣΤ. ΣΥΣΚ. (mm)	270x132x165	325x160x205
ΒΑΡΟΣ Κ/Μ (kg)	5,4 / 5,7	8,8 / 9,8
ΤΙΜΗ	<b>43€</b>	<b>69€</b>

ΑΝΤΛΙΑ ΑΥΤΟΜΑΤΗΣ ΑΝΑΡΡΟΦΗΣΗΣ

NEO



- > Σώμα αντλίας από χυτοσίδηρο
- > Μοτέρ συνεχούς λειτουργίας με σώμα μοτέρ από αλουμίνιο και τύλιγμα από χαλκό και πυκνωτής 20μF, Κλάση μόνωσης Β, με θερμικό .
- > Μηρούτζινη φτερωτή
- > Άξονας από Inox Steel
- > Μέγιστη θερμοκρασία νερού +2°C έως +60°C
- > Μέγιστη διάμετρος σωματιδίων 0 mm
- > Μέγιστη περιεκτικότητα νερού σε άμμο 50 gr ανα κυβικό μέτρο
- > Μέγιστο ύψος αναρρόφησης 9m (χωρίς τις απώλειες από σωλίνες, ρακόρ, αντεπιστροφές κλπ.) >
- > Βαθμός στεγανότητας IP44

**99€** ΚΩΔΙΚΟΣ: 608503

ΙΣΧΥΣ	750 W
ΤΑΣΗ	230V/50Hz
ΠΑΡΟΧΗ	3180 lt/h (max.)
ΜΑΝΟΜ.	42 m (max.)
ΣΤΟΜΙΟ	1" / 1"
ΔΙΑΣΤ. ΣΥΣΚ. (mm)	207x230x435
ΒΑΡΟΣ Κ/Μ (kg)	14,5 / 15,5

ΦΥΓΟΚΕΝΤΡΙΚΗ ΠΟΛΥΒΑΘΜΙΑ

NEO



- > Σώμα αντλίας από χυτοσίδηρο και Inox
- > Μοτέρ συνεχούς λειτουργίας με σώμα μοτέρ από αλουμίνιο και τύλιγμα από χαλκό και πυκνωτής 40μF, Κλάση μόνωσης Β, με θερμικό
- > Φτερωτές από PPO - πολυπροπυλένιο
- > Άξονας από Inox AISI304 SS
- > Μέγιστη θερμοκρασία νερού +2°C έως +60°C
- > Μέγιστη διάμετρος σωματιδίων 0 mm
- > Μέγιστη περιεκτικότητα νερού σε άμμο 50gr ανα κυβικό μέτρο
- > Μέγιστο ύψος αναρρόφησης 8m (χωρίς τις απώλειες από σωλίνες, ρακόρ, αντεπιστροφές κλπ.)

**169€** ΚΩΔΙΚΟΣ: 608504

ΙΣΧΥΣ	1500 W
ΤΑΣΗ	230V/50Hz
ΠΑΡΟΧΗ	8700 lt/h (max.)
ΜΑΝΟΜ.	63 m (max.)
ΣΤΟΜΙΟ ΕΙΣ/ΕΞ.	1" 1/4 / 1"
ΔΙΑΣΤ. ΣΥΣΚ. (mm)	520x227x235
ΒΑΡΟΣ Κ/Μ (kg)	17 / 18,2

ΥΠΟΒΡΥΧΙΕΣ ΑΝΤΛΙΕΣ 4"

NEO



- > Κατάλληλες για άντληση νερού από πηγάδια ή δεξαμενές, για οικιακή και επαγγελματική χρήση
- > Διάσταση αντλίας 4"
- > Μέγιστη θερμοκρασία νερού +35°C
- > Μέγιστη διάμετρο σωματιδίων 2 mm
- > Μέγιστη περιεκτικότητα νερού σε άμμο 150 gr ανά κυβικό μέτρο
- > Μέγιστη βύθιση αντλίας 15 m
- > Σώμα αντλίας και μοτέρ από Inox AISI201 και άξονα από ανοξείδωτο ατσάλι, φτερωτές και διαχωριστικά από POM-Πολυοξυμεθυλένιο
- > Τύλιγμα μοτέρ από χαλκό, ελαιολίπαντο με μόνωση Class B
- > Με ντάμπερ βαρύτητας στην έξοδο, για κλειστά κυκλώματα προτείνεται η χρήση αντεπίστροφης

Συνοδεύονται με πίνακα ON-OFF που περιλαμβάνει πυκνωτή, θερμικό και 80στ καλώδιο με σούκο αρσενικό

ΚΩΔΙΚΟΣ	608505	608506	608507
ΙΣΧΥΣ	750 W	1100 W	1500 W
ΠΑΡΟΧΗ	4.1 m <sup>3</sup> /h (max.)	4.2 m <sup>3</sup> /h (max.)	4.0 m <sup>3</sup> /h (max.)
ΜΑΝΟΜ.	100 m (max.)	140 m (max.)	170 m (max.)
ΠΥΚΝΩΤΕΣ	35 mF	45 mF	55 mF
ΣΤΟΜΙΟ	1" 1/4	1" 1/4	1" 1/4
ΔΙΑΣΤ. ΣΥΣΚ. (mm)	145x140x1015	145x140x1215	145x140x1455
ΒΑΡΟΣ Κ/Μ (kg)	12 / 13	15 / 16	18,6 / 20
ΤΙΜΗ	<b>127€</b>	<b>155€</b>	<b>180€</b>
	ΦΠΑ 13%	ΦΠΑ 13%	ΦΠΑ 13%

**195€** ΚΩΔ.: 63734  
LT-1200

**AVR**  
ΑΥΤΟΡΥΘΜΙΣΤΗΣ ΤΑΣΗΣ

- 850 Watt ωφέλιμη συνεχής απόδοση
- 1 πρίζα 230Volt
- Δοχείο καυσίμου 6 Lt.
- Τετράχρονος κινητήρας **93,5cc**
- Έξοδος DC12V/8,3A
- Βολτόμετρο
- Θερμικό προστασίας
- Βάρος: 26 kg



**299€** ΚΩΔ.: 63746  
LT-3600

**AVR**  
ΑΥΤΟΡΥΘΜΙΣΤΗΣ ΤΑΣΗΣ

- 2500 Watt ωφέλιμη συνεχής απόδοση
- Δοχείο καυσίμου 15 Lt.
- Τετράχρονος κινητήρας **196cc**
- Με 2 πρίζες 230Volt
- Έξοδος DC12V/8,3A,
- Βολτόμετρο
- Θερμικό προστασίας
- Βάρος: 43 kg



**339€** ΚΩΔ.: 63780  
LT-3900 N-6

**AVR**  
ΑΥΤΟΡΥΘΜΙΣΤΗΣ ΤΑΣΗΣ

- 2700 Watt ωφέλιμη συνεχής απόδοση
- Δοχείο καυσίμου 15 Lt.
- Τετράχρονος κινητήρας **208cc**
- Με 2 πρίζες 230Volt
- Έξοδος DC12V/8,3A,
- Βολτόμετρο
- Θερμικό προστασίας
- Βάρος: 44 kg



**399€** ΚΩΔ.: 63778  
LT4500N-6

**NEO**

**AVR**  
ΑΥΤΟΡΥΘΜΙΣΤΗΣ ΤΑΣΗΣ

Αναμένεται από  
30/05/2024

- 3200 Watt ωφέλιμη συνεχής απόδοση
- 2 πρίζες 230Volt
- Δοχείο καυσίμου 18 Lt.
- Τετράχρονος κινητήρας **223cc**
- Έξοδος DC12V/8,3A
- Βολτόμετρο
- Θερμικό προστασίας
- Βάρος: 47 kg



**579€** ΚΩΔ.: 63731  
LT-6500

Εκκίνηση με χειρόμικρο

**AVR**  
ΑΥΤΟΡΥΘΜΙΣΤΗΣ ΤΑΣΗΣ

- 5000 Watt ωφέλιμη συνεχής απόδοση
- 2 πρίζες 230Volt
- Δοχείο καυσίμου 25 Lt.
- Τετράχρονος κινητήρας **389cc**
- Έξοδος DC12V/8,3A
- Βολτόμετρο
- Θερμικό προστασίας
- Βάρος: 70 kg



**679€** ΚΩΔ.: 63732  
LT-6500E

- Ηλεκτρική εκκίνηση (με μίζα & μπαταρία)
- Με ρόδες & λαβές μεταφοράς

**AVR**  
ΑΥΤΟΡΥΘΜΙΣΤΗΣ ΤΑΣΗΣ

Αναμένεται από  
30/05/2024

- 5000 Watt ωφέλιμη συνεχής απόδοση
- 2 πρίζες 230Volt
- Δοχείο καυσίμου 25 Lt.
- Τετράχρονος κινητήρας **389cc**
- Έξοδος DC12V/8,3A
- Βολτόμετρο
- Θερμικό προστασίας
- Βάρος: 82 kg



**759€** ΚΩΔ.: 63745  
LT-8000

- Ηλεκτρική εκκίνηση (με μίζα & μπαταρία)
- Με ρόδες & λαβές μεταφοράς

**AVR**  
ΑΥΤΟΡΥΘΜΙΣΤΗΣ ΤΑΣΗΣ

- 6000 Watt ωφέλιμη συνεχής απόδοση
- 2 πρίζες 230Volt
- Δοχείο καυσίμου 25 Lt.
- Τετράχρονος κινητήρας **420cc**
- Έξοδος DC 12V/8,3A
- Ασφαλειοδιακόπτης
- Θερμικό προστασίας
- Βάρος: 85 kg



**849€** ΚΩΔ.: 63727  
LT-9000

- Μονοφασική 230 V
- Ηλεκτρική εκκίνηση (με μίζα & μπαταρία)
- Με ρόδες & λαβές μεταφοράς

**AVR**  
ΑΥΤΟΡΥΘΜΙΣΤΗΣ ΤΑΣΗΣ

- 7000 Watt ωφέλιμη συνεχής απόδοση
- 2 πρίζες 230Volt
- Δοχείο καυσίμου 25 Lt.
- Τετράχρονος κινητήρας **439cc**,
- Έξοδος DC 12V/8,3A
- Ασφαλειοδιακόπτης
- Θερμικό προστασίας
- Βάρος: 87 kg



**869€** ΚΩΔ.: 63736  
LT-9000-3

- Τριφασική 400 V
- Ηλεκτρική εκκίνηση (με μίζα & μπαταρία)
- Με ρόδες & λαβές μεταφοράς

Αναμένεται από  
30/05/2024

**AVR**  
Σταθεροποιητής Τάσης



- 7000 Watt ωφέλιμη συνεχής απόδοση (400V) ή 2300 Watt ωφέλιμη συνεχής απόδοση (230V)
- 1 πρίζα 230V / 1 πρίζα 400V
- Δοχείο καυσίμου 25 Lt.
- Τετράχρονος κινητήρας **439cc**,
- Έξοδο DC 12V/8,3A
- Ασφαλειοδιακόπτης
- Θερμικό προστασίας
- Βάρος: 87 kg

**959€** ΚΩΔ.: 63779  
LT10000EN-6

- Ηλεκτρική εκκίνηση (με μίζα & μπαταρία)
- Με ρόδες & λαβές μεταφοράς

Αναμένεται από  
30/05/2024

**NEO**

**AVR**  
Σταθεροποιητής Τάσης



- 7500 Watt ωφέλιμη συνεχής απόδοση
- 2 πρίζες 230Volt
- Δοχείο καυσίμου 25 Lt.
- Τετράχρονος κινητήρας **459cc**
- Έξοδος DC 12V/8,3A
- Βολτόμετρο
- Θερμικό προστασίας
- Βάρος: 89 kg

## ΗΛΕΚΤΡΟΓΕΝΝΗΤΡΙΕΣ ΒΕΝΖΙΝΗΣ INVERTER ΦΟΡΗΤΕΣ ΚΛΕΙΣΤΟΥ ΤΥΠΟΥ ΧΑΜ. ΘΟΡΥΒΟΥ

**Χρήση γεννητριών Inverter:** Η νέα σειρά γεννητριών τεχνολογίας inverter της KRAFT, ενσωματώνουν ψηφιακό σύστημα ελέγχου της ποιότητας του ρεύματος, που διασφαλίζει τη σταθερή τάση (Volt) και συχνότητα (Hz). Αυτό τις καθιστά κατάλληλες και ιδανικές στη παροχή υψηλής ποιότητας ρεύματος που απαιτούν πολλές ηλεκτρικές και ηλεκτρονικές συσκευές. Επιπλέον, η compact κατασκευή τους προσφέρει μεγαλύτερη φορητότητα, ενώ η ηχομόνωση μειώνει το θόρυβο και τις κάνει περισσότερο φιλικές στη χρήση τους.

**390€** ΚΩΔ.: 63768  
1200i



- 1000 Watt ωφέλιμη συνεχής απόδοση
- Τετράχρονος κινητήρας **60cc**
- Δοχείο καυσίμου 3 Lt.
- Βάρος: 12 kg

**520€** ΚΩΔ.: 63769  
2000i



- 1700 Watt ωφέλιμη συνεχής απόδοση
- Τετράχρονος κινητήρας **99cc**
- Δοχείο καυσίμου 4 Lt.
- Βάρος: 18,5 kg

**590€** ΚΩΔ.: 63785  
2200i



- 2000 Watt ωφέλιμη συνεχής απόδοση
- Τετράχρονος κινητήρας **113.2cc**
- Δοχείο καυσίμου 4,1 Lt.
- Βάρος: 18,5 kg

## ΚΙΝΗΤΗΡΕΣ ΒΕΝΖΙΝΗΣ

**125€** ΑΞΟΝΑΣ  
ΜΕ  
ΚΩΔΙΚΟΣ:  
23468 ΣΦΗΝΑ  
19,05 mm



Εκκίνηση  
ηλεκτρική (μίζα)

**349€**  
ΚΩΔΙΚΟΣ:  
23467



- Κυβισμός: 420 cm<sup>3</sup> • Άξονας με σφήνα 25,4 mm
- Δοχείο καυσίμου: 6,5 Lt.
- Διαστάσεις οπών Βάσης: 105x195 mm
- Κατανάλωση: ≤ 374 gr/(kW.h) • Βάρος: 34 Kg

**115€** ΑΞΟΝΑΣ  
ΜΕ  
ΚΩΔΙΚΟΣ:  
23470 ΣΠΕΙΡΩΜΑ

- Κυβισμός: 208 cm<sup>3</sup> • Δοχείο καυσίμου: 3,6 Lt.
- Διαστάσεις οπών Βάσης: 86x162 mm
- Κατανάλωση: ≤ 395 gr/(kW.h) • Βάρος: 16 kg

## ΚΙΝΗΤΗΡΑΣ DIESEL

**Diesel**

Εκκίνηση  
ηλεκτρική (μίζα)

**690€**  
ΚΩΔΙΚΟΣ:  
23469



- Κυβισμός: 498 cm<sup>3</sup> • Άξονας με σφήνα 25,4 mm
- Δοχείο καυσίμου: 5,5 Lt. • Φίλτρο αέρα σε λουτρό λαδιού • Διαστάσεις οπών Βάσης: 95x272 mm
- Βάρος: 50 Kg

ΜΟΝΟΦΑΣΙΚΕΣ

1.190€ ΚΩΔ.: 63773  
WS 8500-1



AVR Σταθεροποιητής Τάσης

Μονοφασική ανοικτού τύπου με μίζα, μπαταρία, υποδοχή για σύνδεση με αυτόματο μεταγωγικό πίνακα (ATS) και με ηλεκτρονικό πίνακα πολλαπλής προστασίας (βλ. σημείωση)

- 6000 Watt ωφέλιμη συνεχής απόδοση
- Κινητήρας 498cc
- Βάρος: 115 kg

1.790€ ΚΩΔ.: 63776  
WS 8500L-1



AVR Σταθεροποιητής Τάσης

Μονοφασική κλειστού τύπου με μίζα, μπαταρία, αυτόματο μεταγωγικό πίνακα (ATS) και με ηλεκτρονικό πίνακα πολλαπλής προστασίας (βλ. σημείωση)

- 6000 Watt ωφέλιμη συνεχής απόδοση
- Κινητήρας 498cc
- Βάρος: 174 kg

ΤΡΙΦΑΣΙΚΕΣ

1.270€ ΚΩΔ.: 63771  
WS 8500-3



AVR Σταθεροποιητής Τάσης

Τριφασική ανοικτού τύπου με μίζα, μπαταρία, υποδοχή για σύνδεση με αυτόματο μεταγωγικό πίνακα (ATS) και με ηλεκτρονικό πίνακα πολλαπλής προστασίας (βλ. σημείωση)

- 6000 Watt ωφέλιμη συνεχής απόδοση (400V) ή 2000 Watt ωφέλιμη συνεχής απόδοση (230V)
- Κινητήρας 498cc
- Βάρος: 125 kg

1.520€ ΚΩΔ.: 63774  
WS 8500-3



AVR Σταθεροποιητής Τάσης

Τριφασική ανοικτού τύπου με μίζα & μπαταρία **EQUAL POWER\***

- 6000 Watt ωφέλιμη συνεχής απόδοση (400V) ή 5000 Watt ωφέλιμη συνεχής απόδοση (230V)
- Κινητήρας 498cc
- Βάρος: 127 kg

**\*EQUAL POWER**

Τριφασική γεννήτρια τεχνολογίας Equal Power υψηλής ισχύος και στο μονοφασικό

1.830€ ΚΩΔ.: 63772  
WS 8500L-3



AVR Σταθεροποιητής Τάσης

Τριφασική κλειστού τύπου με μίζα, μπαταρία, αυτόματο μεταγωγικό πίνακα (ATS) και με ηλεκτρονικό πίνακα πολλαπλής προστασίας (βλ. σημείωση)

- 6000 Watt ωφέλιμη συνεχής απόδοση (400V) ή 2000 Watt ωφέλιμη συνεχής απόδοση (230V)
- Κινητήρας 498cc
- Βάρος: 176 kg

3.750€ ΚΩΔ.: 63777  
WS15000L-3



AVR Σταθεροποιητής Τάσης

Τριφασική κλειστού τύπου με μίζα, μπαταρία, αυτόματο μεταγωγικό πίνακα (ATS) και με ηλεκτρονικό πίνακα πολλαπλής προστασίας (βλ. σημείωση)

- 10000 Watt ωφέλιμη συνεχής απόδοση (400V) ή 10000 Watt ωφέλιμη συνεχής απόδοση (230V)
- Κινητήρας 870cc
- Βάρος: 265 kg



Σημείωση: Όλες οι γεννήτριες πετρελαίου εκτός του κωδ.: 63774 διαθέτουν ηλεκτρονικό πίνακα ελέγχου που παρέχει: 1. προστασία από διαφοροποίηση τάσης σε περίπτωση ανισοκατανόμης φορτίων ή βλάβης του AVR 2. τη διακοπή λειτουργίας όταν η συχνότητα δεν είναι η σωστή 3. ακριβή ρύθμιση των Amp λειτουργίας και άμεση διακοπή σε περίπτωση υπερφόρτωσης 4. τη διακοπή λειτουργίας σε περίπτωση αδυναμίας παροχής ωστού ρεύματος φόρτισης της μπαταρίας 5. τη διακοπή της λειτουργίας σε περίπτωση πτώσης της πίεσης στο κύκλωμα του λαδιού

## BLUETTI EB55

**610€** ΚΩΔΙΚΟΣ: 601003

**700 Watt** **537 Wh**

- Ονομαστική ισχύς εξόδου: 700 W
- Μέγιστη ισχύς εξόδου: 1400 W
- Τάση εξόδου: Καθαρό ημιτονοειδές κύμα (Pure Sine Wave)
- Τύπος μπαταρίας: LiFePO4 • Χωρητικότητα μπαταρίας: 537 Wh
- Κύκλοι φόρτισης: 2500@80% • Ηλιακή φόρτιση: Έως 200 W max.
- Διαστάσεις: 278x200x198 mm • Βάρος: 7,5 kg

**ΠΕΡΙΛΑΜΒΑΝΕΙ:** • Φορτιστή 200Watt/230Volt • Καλώδιο φόρτισης από αναπτήρα 12V • Καλώδιο σύνδεσης Φ/Β

**ΠΡΟΑΙΡΕΤΙΚΟΣ ΕΞΟΠΛΙΣΜΟΣ** Ηλιακό πάνελ PV120 120W Κωδ.: 601030  
 Ηλιακό πάνελ PV200 200W Κωδ.: 601031

## BLUETTI AC200MAX

**2.100€** ΚΩΔΙΚΟΣ: 601007

**2200 Watt** **2048 Wh**

APP COMPATIBLE



- Ονομαστική ισχύς εξόδου: 2200 W
- Μέγιστη ισχύς εξόδου: 2200-2750, 2min (Max. 4000/100ms)
- Τάση εξόδου: Καθαρό ημιτονοειδές κύμα (Pure Sine Wave)
- Τύπος μπαταρίας: LiFePO4 • Χωρητικότητα μπαταρίας: 2048 Wh
- Κύκλοι φόρτισης: 3500@80% - 6000@50% • Ηλιακή φόρτιση: Έως 900 W max.
- Διαστάσεις: 420x280x386 mm • Βάρος: 28,1 kg

**ΠΕΡΙΛΑΜΒΑΝΕΙ:** • Φορτιστή 500Watt/230Volt • Καλώδιο φόρτισης από αναπτήρα 12V • Καλώδιο σύνδεσης Φ/Β

**ΠΡΟΑΙΡΕΤΙΚΟΣ ΕΞΟΠΛΙΣΜΟΣ** Ηλιακό πάνελ PV200 200W Κωδ.: 601031 (ΕΩΣ 4)  
 Ηλιακό πάνελ PV350 350W Κωδ.: 601032 (ΕΩΣ 2)  
 Μπαταρία B230 2048Wh Κωδ.: 601020 (ΕΩΣ 2)  
 Μπαταρία B300 3072Wh Κωδ.: 601021 (ΕΩΣ 2)

## BLUETTI EP500Pro ΕΠΕΚΤΑΣΙΜΟΣ

**5.550€** ΚΩΔΙΚΟΣ: 601012

**3000 Watt** **5120 Wh**

APP COMPATIBLE

ONLINE UPS



- Ονομαστική ισχύς εξόδου: 3000 W
- Μέγιστη ισχύς εξόδου: 3100-3750, 2min (Max. 6000/500ms)
- Τάση εξόδου: Καθαρό ημιτονοειδές κύμα (Pure Sine Wave) • Τύπος μπαταρίας: LiFePO4
- Χωρητικότητα μπαταρίας: 5120 Wh • Κύκλοι φόρτισης: 3500@80% - 6000@50%
- Ηλιακή φόρτ.: Έως 2400 W max. • Διαστάσεις: 300x500x760 mm • Βάρος: 76 kg

**ΠΕΡΙΛΑΜΒΑΝΕΙ:** • Καλώδιο σύνδεσης 230V • Καλώδιο σύνδεσης πολλαπλών λειτουργιών & Φ/Β

**ΠΡΟΑΙΡΕΤΙΚΟΣ ΕΞΟΠΛΙΣΜΟΣ** Ηλιακό πάνελ PV350 350W Κωδ.: 601032 (ΕΩΣ 6)

## BLUETTI EB70

**720€** ΚΩΔΙΚΟΣ: 601004

**1000 Watt** **716 Wh**

- Ονομαστική ισχύς εξόδου: 1000 W
- Μέγιστη ισχύς εξόδου: 1400 W
- Τάση εξόδου: Καθαρό ημιτονοειδές κύμα (Pure Sine Wave)
- Τύπος μπαταρίας: LiFePO4 • Χωρητικότητα μπαταρίας: 716 Wh
- Κύκλοι φόρτισης: 2500@80% • Ηλιακή φόρτιση: Έως 200 W max.
- Διαστάσεις: 320x216x221 mm • Βάρος: 9,7 kg

**ΠΕΡΙΛΑΜΒΑΝΕΙ:** • Φορτιστή 200Watt/230Volt • Καλώδιο φόρτισης από αναπτήρα 12V • Καλώδιο σύνδεσης Φ/Β

**ΠΡΟΑΙΡΕΤΙΚΟΣ ΕΞΟΠΛΙΣΜΟΣ** Ηλιακό πάνελ PV120 120W Κωδ.: 601030  
 Ηλιακό πάνελ PV200 200W Κωδ.: 601031

## BLUETTI AC300 ΧΩΡΙΣ ΜΠΑΤΑΡΙΑ

**1.500€** ΚΩΔΙΚΟΣ: 601008

**3000 Watt**

APP COMPATIBLE

ONLINE UPS



- Ονομαστική ισχύς εξόδου: 3000 W
- Μέγιστη ισχύς εξόδου: 3100-3750, 2 min (Max. 6000/500ms)
- Τάση εξόδου: Καθαρό ημιτονοειδές κύμα (Pure Sine Wave)
- Τύπος μπαταρίας: LiFePO4 • Κύκλοι φόρτισης: 3500@80% - 6000@50%
- Ηλιακή φόρτιση: Έως 2400 W max.
- Διαστάσεις: 520x320x358 mm • Βάρος: 21,6 kg

**ΠΕΡΙΛΑΜΒΑΝΕΙ:** • Καλώδιο σύνδεσης 230V • Καλώδιο σύνδεσης πολλαπλών λειτουργιών & Φ/Β • Καλώδιο φόρτισης από αναπτήρα 12V **ΔΕΝ ΠΕΡΙΛΑΜΒΑΝΕΙ ΜΠΑΤΑΡΙΑ**
**\*ΑΠΑΡΑΙΤΗΤΟΣ ΕΞΟΠΛΙΣΜΟΣ** Μπαταρία B300 3072Wh Κωδ.: 601021

*\*Απαιτείται τουλάχιστον 1 μπαταρία με δυνατότητα επέκτασης έως και 4 μπαταρίες*
**ΠΡΟΑΙΡΕΤΙΚΟΣ ΕΞΟΠΛΙΣΜΟΣ** Ηλιακό πάνελ PV350 350W Κωδ.: 601032 (ΕΩΣ 6)

## BLUETTI AC500 ΧΩΡΙΣ ΜΠΑΤΑΡΙΑ

**2.500€** ΚΩΔΙΚΟΣ: 601009

**5000 Watt**

APP COMPATIBLE

ONLINE UPS



- Ονομαστική ισχύς εξόδου: 5000 W
- Μέγιστη ισχύς εξόδου: 5000-6000, 2min (Max. 10000/500ms)
- Τάση εξόδου: Καθαρό ημιτονοειδές κύμα (Pure Sine Wave)
- Τύπος μπαταρίας: LiFePO4 • Κύκλοι φόρτισης: 3500@80% - 6000@50%
- Ηλιακή φόρτιση: Έως 3000 W max.
- Διαστάσεις: 520x325x358 mm • Βάρος: 30 kg

**ΠΕΡΙΛΑΜΒΑΝΕΙ:** • Καλώδιο σύνδεσης 230V • Καλώδιο σύνδεσης πολλαπλών λειτουργιών & Φ/Β • Καλώδιο φόρτισης από αναπτήρα 12V **ΔΕΝ ΠΕΡΙΛΑΜΒΑΝΕΙ ΜΠΑΤΑΡΙΑ**
**\*ΑΠΑΡΑΙΤΗΤΟΣ ΕΞΟΠΛΙΣΜΟΣ** Μπαταρία B300S 3072Wh Κωδ.: 601022

*\*Απαιτείται τουλάχιστον 1 μπαταρία με δυνατότητα επέκτασης έως και 6 μπαταρίες*
**ΠΡΟΑΙΡΕΤΙΚΟΣ ΕΞΟΠΛΙΣΜΟΣ** Ηλιακό πάνελ PV350 350W Κωδ.: 601032 (ΕΩΣ 6)

## ΜΠΑΤΑΡΙΕΣ &amp; ΠΑΝΕΛ:

Μπαταρία **B230**  
2048Wh
**1.620€** ΚΩΔΙΚΟΣ: 601020
Μπαταρία **B300**  
3072Wh
**2.420€** ΚΩΔΙΚΟΣ: 601021
Μπαταρία **B300S**  
3072Wh
**2.880€** ΚΩΔΙΚΟΣ: 601022
Ηλιακό πάνελ **PV120**  
120W
**335€** ΚΩΔΙΚΟΣ: 601030
Ηλιακό πάνελ **PV200**  
200W
**480€** ΚΩΔΙΚΟΣ: 601031
Ηλιακό πάνελ **PV350**  
350W
**800€** ΚΩΔΙΚΟΣ: 601032

**52cc** **2,0**  
Hp

**129€**

ΚΩΔΙΚΟΣ:  
691116



ΚΥΒΙΣΜΟΣ	52 cm <sup>3</sup>
ΙΣΧΥΣ	2,0 HP / 1,45 kW
ΑΞΟΝΑΣ ΕΝΙΑΙΟΣ	Ø 28 mm
ΒΑΡΟΣ Κ/Μ	7,4 / 10,7 kg
ΔΙΑΣΤΑΣΕΙΣ ΣΥΣΚ.	29x28x187 cm

**Συμπεριλαμβάνει:**

- Αυτόματη κεφαλή μεσινέζας
- Τρίφτερο δίσκο κοπής Ø 255 x 1,6 mm
- Ιμάντα ανάρτησης 4 σημείων • Κλειδιά συναρμολόγησης - συντήρησης
- Δοχείο ανάμιξης καυσίμου-λαδιού

**62cc** **3,0**  
Hp

**159€**

ΚΩΔΙΚΟΣ:  
691023



ΚΥΒΙΣΜΟΣ	62 cm <sup>3</sup>
ΙΣΧΥΣ	3,0 HP / 2,2 kW
ΑΞΟΝΑΣ ΕΝΙΑΙΟΣ	Ø 28 mm
ΒΑΡΟΣ Κ/Μ	8,2 / 11 kg
ΔΙΑΣΤΑΣΕΙΣ ΣΥΣΚ.	29,5x30x182 cm

**Συμπεριλαμβάνει:**

- Αυτόματη κεφαλή μεσινέζας
- Τρίφτερο δίσκο κοπής Ø 255 x 1,6 mm
- Ιμάντα ανάρτησης 4 σημείων • Κλειδιά συναρμολόγησης - συντήρησης
- Δοχείο ανάμιξης καυσίμου-λαδιού

**72cc** **3,4**  
Hp

**179€**

ΚΩΔΙΚΟΣ:  
691059



ΚΥΒΙΣΜΟΣ	72 cm <sup>3</sup>
ΙΣΧΥΣ	3,4 HP / 2,5 kW
ΑΞΟΝΑΣ ΕΝΙΑΙΟΣ	Ø 28 mm
ΒΑΡΟΣ Κ/Μ	8,6 / 12,5 kg
ΔΙΑΣΤΑΣΕΙΣ ΣΥΣΚ.	29x30x182 cm

**Συμπεριλαμβάνει:**

- Αυτόματη κεφαλή μεσινέζας
- Τρίφτερο δίσκο κοπής Ø 255 x 1,6 mm
- Ιμάντα ανάρτησης 4 σημείων • Κλειδιά συναρμολόγησης - συντήρησης
- Δοχείο ανάμιξης καυσίμου-λαδιού

**52cc** **3,0** *Premium*  
Hp *Line*

**159€**

ΚΩΔΙΚΟΣ:  
691024

Ισχυρός κινητήρας (3,0Hp) νέας σχεδίασης  
Ενισχυμένη αυτόματη κεφαλή μεσινέζας



ΚΥΒΙΣΜΟΣ	52 cm <sup>3</sup>
ΙΣΧΥΣ	3,0 HP / 2,2 kW
ΑΞΟΝΑΣ ΕΝΙΑΙΟΣ	Ø 28 mm
ΒΑΡΟΣ Κ/Μ	7,9 / 12 kg
ΔΙΑΣΤΑΣΕΙΣ ΣΥΣΚ.	29x29x186 cm

**Συμπεριλαμβάνει:**

- Ενισχυμένη αυτόματη κεφαλή μεσινέζας
- Νήμα κοπής Ø 3mm/15m PRO SILENT
- Τρίφτερο δίσκο κοπής Ø 255 x 1,6 mm
- Ιμάντα ανάρτησης 4 σημείων
- Κλειδιά συναρμολόγησης - συντήρησης
- Δοχείο ανάμιξης καυσίμου-λαδιού

**62cc** **3,46** *Premium*  
Hp *Line*

**179**

ΚΩΔΙΚΟΣ:  
691082

Ισχυρός κινητήρας (3,46Hp) νέας σχεδίασης  
Ενισχυμένη αυτόματη κεφαλή μεσινέζας



ΚΥΒΙΣΜΟΣ	62 cm <sup>3</sup>
ΙΣΧΥΣ	3,46 HP / 2,6 kW
ΑΞΟΝΑΣ ΕΝΙΑΙΟΣ	Ø 28 mm
ΒΑΡΟΣ Κ/Μ	8,5/11,9 kg
ΔΙΑΣΤ. ΣΥΣΚ.	28,5x28,5x185 cm

**Συμπεριλαμβάνει:**

- Ενισχυμένη αυτόματη κεφαλή μεσινέζας
- Νήμα κοπής Ø 3mm/15m PRO SILENT
- Τρίφτερο δίσκο κοπής Ø 255 x 1,6 mm
- Ιμάντα ανάρτησης 4 σημείων
- Κλειδιά συναρμολόγησης - συντήρησης
- Δοχείο ανάμιξης καυσίμου-λαδιού

**62cc** **3,46** *Premium*  
Hp *Line*

**209€**

ΚΩΔΙΚΟΣ:  
691083

Ισχυρός κινητήρας (3,46Hp) νέας σχεδίασης  
Ενισχυμένη αυτόματη κεφαλή μεσινέζας  
Αντικραδασμικό σύστημα για άνετη χρήση χωρίς καταπόνηση



ΚΥΒΙΣΜΟΣ	62 cm <sup>3</sup>
ΙΣΧΥΣ	3,46 HP / 2,6 kW
ΑΞΟΝΑΣ ΕΝΙΑΙΟΣ	Ø 28 mm
ΒΑΡΟΣ Κ/Μ	9,6/12,9 kg
ΔΙΑΣΤ. ΣΥΣΚ.	28,5x28,5x185 cm

**Συμπεριλαμβάνει:**

- Ενισχυμένη αυτόματη κεφαλή μεσινέζας
- Νήμα κοπής Ø 3mm/15m PRO SILENT
- Τρίφτερο δίσκο κοπής Ø 255 x 1,6 mm
- Δίσκο Ø 255mm με 40 δόντια
- Ιμάντα ανάρτησης επαγγελματικό (Pro)
- Κλειδιά συναρμολόγησης - συντήρησης
- Δοχείο ανάμιξης καυσίμου-λαδιού



## ΘΑΜΝΟΚΟΠΤΙΚΟ ΒΕΝΖΙΝΗΣ ΔΙΑΙΡΟΥΜΕΝΟΥ ΑΞΟΝΑ



**3,46** Premium  
Hp Line



**185€**  
ΚΩΔΙΚΟΣ:  
691084

Ισχυρός κινητήρας  
(3,46Hp) νέας σχεδίασης

### Συμπεριλαμβάνει:

- Ενισχυμένη αυτόματη κεφαλή μεσινέζας
- Νήμα κοπής Ø 3mm/15m PRO SILENT
- Τρίφτερο δίσκο κοπής Ø 255 x 1,6 mm
- Ιμάντα ανάρτησης 4 σημείων
- Κλειδιά συναρμολόγησης - συντήρησης
- Δοχείο ανάμιξης καυσίμου - λαδιού

Με διαιρούμενο άξονα για ευκολία στη μεταφορά και την αποθήκευση

ΚΥΒΙΣΜΟΣ	62 cm <sup>3</sup>
ΙΣΧΥΣ	3,46 HP / 2,6 kW
ΑΞΟΝΑΣ ΔΙΑΙΡΟΥΜ. Ø	28 mm
ΒΑΡΟΣ Κ/Μ	8,5/ 11,3 kg
ΔΙΑΣΤΑΣΕΙΣ ΣΥΣΚ.	28,5x31,5x107 cm

## ΘΑΜΝΟΚΟΠΤΙΚΟ ΕΠΙΝΩΤΙΟ (ΠΛΑΤΗΣ)



**3,0**  
Hp



**169€**  
ΚΩΔΙΚΟΣ:  
691055

### Συμπεριλαμβάνει:

- Τρίφτερο δίσκο κοπής Ø 255 x 1,6 mm
- Κεφαλή μεσινέζας
- Ιμάντα ανάρτησης 4 σημείων
- Κλειδιά συναρμολόγησης - συντήρησης
- Δοχείο ανάμιξης καυσίμου - λαδιού

ΚΥΒΙΣΜΟΣ	52 cm <sup>3</sup>
ΙΣΧΥΣ	3,0 HP / 2,2 kW
ΑΞΟΝΑΣ ΔΙΑΙΡΟΥΜ. Ø	26mm
ΒΑΡΟΣ Κ/Μ	11 / 13 kg
ΔΙΑΣΤΑΣΕΙΣ ΣΥΣΚ.	83x30x31 cm

## ΤΡΟΧΗΛΑΤΑ ΘΑΜΝΟΚΟΠΤΙΚΑ ΒΕΝΖΙΝΗΣ



**205€**  
ΚΩΔΙΚΟΣ:  
691061



κεφαλή  
UNIVERSAL  
αλουμινίου  
αξίας 9,50€

**3,0**  
Hp

ΚΥΒΙΣΜΟΣ	62 cm <sup>3</sup>
ΙΣΧΥΣ	3,0 HP / 2,2 kW
ΒΑΡΟΣ Κ/Μ	12/14 kg
ΔΙΑΣΤ. ΜΗΧ/ΤΟΣ (με τιμόνι/χωρίς τιμόνι)	115x104x48 cm / 96x58x48 cm
ΔΙΑΣΤΑΣΕΙΣ ΣΥΣΚ.	56x50x34 cm

### Συμπεριλαμβάνει:

- Τρίφτερο δίσκο κοπής Ø 255 x 1,6 mm
- Κεφαλή μεσινέζας με νήμα κοπής
- Επιπλέον κεφαλή μεσινέζας αλουμινίου (βλέπε δώρο)
- Κλειδιά συναρμολόγησης - συντήρησης



**519€**  
ΚΩΔΙΚΟΣ:  
691120

**3,0**  
Hp

ΚΥΒΙΣΜΟΣ	174 cm <sup>3</sup>
ΠΛΑΤΟΣ ΚΟΠΗΣ	560 mm
ΒΑΡΟΣ Κ/Μ	28,3 / 33,2 kg
ΔΙΑΣΤΑΣΕΙΣ ΣΥΣΚ.	880x530x530cm

### Θαμνοκοπτικό Εδάφους (Καταστροφέας) Ø 56cm

- Τετράχρονος κινητήρας 174cc
- Μεγάλο πλάτος κοπής Ø 56cm

### Συμπεριλαμβάνει:

- Κεφαλή μεσινέζας με νήμα κοπής
- Κλειδιά συναρμολόγησης - συντήρησης

ΚΥΒΙΣΜΟΣ	174 cm <sup>3</sup>
ΠΛΑΤΟΣ ΚΟΠΗΣ	560 mm
ΒΑΡΟΣ Κ/Μ	28,3 / 33,2 kg
ΔΙΑΣΤΑΣΕΙΣ ΣΥΣΚ.	880x530x530cm



ΦΠΑ 13%  
**780€**  
ΚΩΔΙΚΟΣ:  
691080

**3,0**  
Hp

ΚΥΒΙΣΜΟΣ	196 cm <sup>3</sup>
ΠΛΑΤΟΣ ΚΟΠΗΣ	970 mm
ΒΑΡΟΣ Κ/Μ	59/68 kg
ΔΙΑΣΤΑΣΕΙΣ ΣΥΣΚ.	106,5x50,5x55,5 cm

### Χορτοκοπτικό - Θεριστικό με Μπάρα Κοπής 970mm

- Με ισχυρό τετράχρονο κινητήρα 196cc OHV
- Πλάτος κοπής 970mm
- Ρύθμιση ύψους κοπής: 3-8cm
- Τιμόνι ρυθμιζόμενο (πάνω-κάτω)
- Ύψος λαβής από το έδαφος 100-112 cm
- Τρακτερωτοί τροχοί

ΚΥΒΙΣΜΟΣ	196 cm <sup>3</sup>
ΠΛΑΤΟΣ ΚΟΠΗΣ	970 mm
ΒΑΡΟΣ Κ/Μ	59/68 kg
ΔΙΑΣΤΑΣΕΙΣ ΣΥΣΚ.	106,5x50,5x55,5 cm

Στις αναγραφόμενες προτεινόμενες τιμές συμπεριλαμβάνεται Φ.Π.Α. Για το κόστος μεταφορικών, συναρμολόγησης ή εγκατάστασης (όταν απαιτείται) αλλά και για το χρόνο διαθεσιμότητας του προϊόντος στο χώρο του καταστήματος, επικοινωνείτε με το κατάστημα.

52cc

2,0  
Hp

Περιλαμβάνει:

- Βασικό Μπχάνημα 52cc
- Ισχύς 2Hp
- Εξάρτημα Κονταροπρίονο
- Εξάρτημα Θαμνοκοπτικό
- Προέκταση 100 cm
- 3φτερο δίσκο Ø255mm & κεφαλή μεσινέζας
- Ιμάντα ανάρτησης
- Δοχείο ανάμειξης καυσίμου- λαδιού



Μήκος 110 cm  
Βάρος 6,3 kg

195€  
ΚΩΔΙΚΟΣ:  
691117

Διαστάσεις συσκ.:  
110x32,5x28.8/10 cm  
Βάρος συσκ.: 13,5 kg



ΕΞΑΡΤΗΜΑ ΚΟΝΤΑΡΟΠΡΙΟΝΟ  
Βάρος: 1,5 kg  
Μήκος: 85/110cm (με λάμα)



ΕΞΑΡΤΗΜΑ ΘΑΜΝΟΚΟΠΤΙΚΟ  
Βάρος: 1,45 kg  
Μήκος: 85 cm



ΠΡΟΕΚΤΑΣΗ ΚΟΝΤΑΡΟΠΡΙΟΝΟΥ  
Βάρος: 0,95 kg  
Μήκος: 100 cm

52cc

3,0  
Hp

Περιλαμβάνει:

- Βασικό Μπχάνημα 52cc
- Ισχύς 3Hp
- Εξάρτημα Κονταροπρίονο με ρυθμιζόμενη κλίση κεφαλής
- Εξάρτημα Θαμνοκοπτικό
- Προέκταση 100 cm
- 3φτερο δίσκο Ø255mm & κεφαλή μεσινέζας
- Ιμάντα ανάρτησης
- Δοχείο ανάμειξης καυσίμου- λαδιού



Μήκος 100 cm  
Βάρος 5,9 kg

215€  
ΚΩΔΙΚΟΣ:  
691034

Διαστάσεις συσκ.:  
107x31.5x28,5/12,5 cm  
Βάρος συσκ.: 16 kg



ΡΥΘΜΙΖΟΜΕΝΗ ΚΛΙΣΗ ΚΕΦΑΛΗΣ

ΕΞΑΡΤΗΜΑ ΚΟΝΤΑΡΟΠΡΙΟΝΟ  
Βάρος: 1,9 kg  
Μήκος: 110 cm



ΕΞΑΡΤΗΜΑ ΘΑΜΝΟΚΟΠΤΙΚΟ  
Βάρος: 1,45 kg  
Μήκος: 85 cm



ΠΡΟΕΚΤΑΣΗ ΚΟΝΤΑΡΟΠΡΙΟΝΟΥ  
Βάρος: 0,95 kg  
Μήκος: 100 cm

52cc

2,0  
Hp

Περιλαμβάνει:

- Βασικό Μπχάνημα 52cc
- Ισχύς 2Hp
- Εξάρτημα Κονταροπρίονο
- Εξάρτημα Θαμνοκοπτικό
- Εξάρτημα Ψαλίδι Μπροντούρας
- Προέκταση 100 cm
- 3φτερο δίσκο Ø255mm & κεφαλή μεσινέζας
- Ιμάντα ανάρτησης
- Δοχείο ανάμειξης καυσίμου- λαδιού



Μήκος 110 cm  
Βάρος 6,3 kg

229€  
ΚΩΔΙΚΟΣ:  
691118

Διαστάσεις συσκ.:  
110x32,5x28.8/10 cm  
Βάρος συσκ.: 15,8 kg



ΕΞΑΡΤΗΜΑ ΚΟΝΤΑΡΟΠΡΙΟΝΟ  
Βάρος: 1,5 kg  
Μήκος: 85/110cm (με λάμα)



ΠΡΟΕΚΤΑΣΗ ΚΟΝΤΑΡΟΠΡΙΟΝΟΥ  
Βάρος: 0,95 kg  
Μήκος: 100 cm



ΕΞΑΡΤΗΜΑ ΘΑΜΝΟΚΟΠΤΙΚΟ  
Βάρος: 1,45 kg  
Μήκος: 85 cm



ΕΞΑΡΤΗΜΑ ΨΑΛΙΔΙ ΜΠΡΟΝΤΟΥΡΑΣ  
Βάρος: 2,23 kg  
Μήκος: 135 cm

52cc

3,0  
Hp

Περιλαμβάνει:

- Βασικό Μπχάνημα 52cc
- Ισχύς 3Hp
- Εξάρτημα Κονταροπρίονο με ρυθμιζόμενη κλίση κεφαλής
- Εξάρτημα Θαμνοκοπτικό
- Εξάρτημα Ψαλίδι Μπροντούρας
- Προέκταση 100 cm
- 3φτερο δίσκο Ø255mm & κεφαλή μεσινέζας
- Ιμάντα ανάρτησης
- Δοχείο ανάμειξης καυσίμου- λαδιού



Μήκος 100 cm  
Βάρος 5,9 kg

255€  
ΚΩΔΙΚΟΣ:  
691074

Διαστάσεις συσκ.:  
107x31.5x28,5/12,5 cm  
Βάρος συσκ.: 16,5 kg



ΡΥΘΜΙΖΟΜΕΝΗ ΚΛΙΣΗ ΚΕΦΑΛΗΣ

ΕΞΑΡΤΗΜΑ ΚΟΝΤΑΡΟΠΡΙΟΝΟ  
Βάρος: 1,9 kg  
Μήκος: 110 cm



ΠΡΟΕΚΤΑΣΗ ΚΟΝΤΑΡΟΠΡΙΟΝΟΥ  
Βάρος: 0,95 kg  
Μήκος: 100 cm



ΕΞΑΡΤΗΜΑ ΘΑΜΝΟΚΟΠΤΙΚΟ  
Βάρος: 1,45 kg  
Μήκος: 85 cm



ΕΞΑΡΤΗΜΑ ΨΑΛΙΔΙ ΜΠΡΟΝΤΟΥΡΑΣ  
Βάρος: 2,23 kg  
Μήκος: 135 cm

## ΗΛΕΚΤΡΙΚΟ ΠΟΛΥΜΗΧΑΝΗΜΑ

4in1

**KRAFT**  
MACHINERY - TOOLS

1200  
Watt

### Περιλαμβάνει:

- Βασικό Μηχάνημα ισχύος 1200 Watt
- Εξάρτημα Κονταροπίριο με λάμα 25 cm
- Εξάρτημα Θαμνοκοπτικό
- Εξάρτημα Ψαλίδι Μπορντούρας
- Προέκταση 100 cm
- 3φτερο δίσκο Ø255mm & κεφαλή μεσινέζας
- Ιμάντα ανάρτησης



Μήκος 110 cm  
Ø άξονα 25 mm  
Βάρος 3,2 kg

165€  
ΚΩΔΙΚΟΣ:  
691091

Βάρος συσκ.: 12 kg  
Διαστάσεις συσκ.:  
22x33x109 cm



ΕΞΑΡΤΗΜΑ  
ΚΟΝΤΑΡΟΠΡΙΟΝΟ  
Βάρος: 1,15kg  
Μήκος: 115cm

ΠΡΟΕΚΤΑΣΗ  
ΚΟΝΤΑΡΟΠΡΙΟΝΟΥ  
Βάρος: 0,9kg  
Μήκος: 100cm

ΕΞΑΡΤΗΜΑ  
ΘΑΜΝΟΚΟΠΤΙΚΟ  
Βάρος: 1,275kg  
Μήκος: 85cm

ΕΞΑΡΤΗΜΑ  
ΨΑΛΙΔΙ  
ΜΠΟΡΝΤΟΥΡΑΣ  
Βάρος: 2,23kg  
Μήκος: 135cm

## ΗΛΕΚΤΡΙΚΟ ΘΑΜΝΟΚΟΠΤΙΚΟ

**KRAFT**  
MACHINERY - TOOLS

1400  
Watt

420mm  
ΠΛΑΤΟΣ ΚΟΠΗΣ

99€  
ΚΩΔΙΚΟΣ:  
691132

Αναμένεται  
από  
30/05/2024

1 Ισχυρό μοτέρ (1400W) και σύστημα ομαλής εκκίνησης (Soft Start)

2 Διαιρούμενος άξονας

3 Πρακτική ασύμμετρη χειρολαβή "τιμόνι ποδηλάτου"

### Περιλαμβάνει:

- Δίσκο κοπής
- Κεφαλή μεσινέζας με νήμα κοπής
- Ιμάντα ανάρτησης
- Βάρος μηχανήματος: 6 kg
- Βάρος συσκευασίας: 7 kg
- Διαστάσεις συσκ.: 11x23x100 cm



Πλάτος κοπής 420mm

## ΒΕΝΖΙΝΟΚΙΝΗΤΑ ΚΟΝΤΑΡΟΠΡΙΟΝΑ

**KRAFT**  
MACHINERY - TOOLS

26cc

1,0  
Hp

26cc, οικονομικό, ελαφρύ, εύχρηστο & επεκτάσιμο\*

125€  
ΚΩΔΙΚΟΣ:  
691099

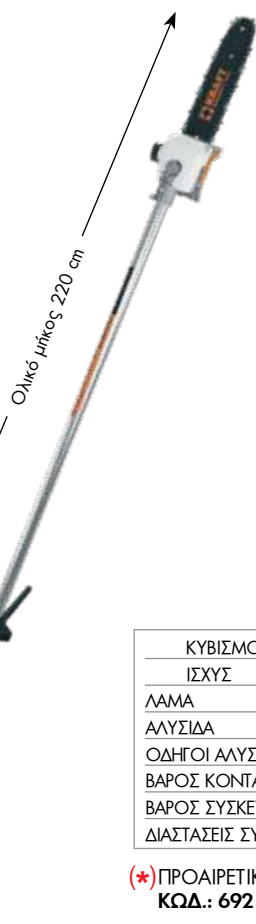

Ολικό μήκος 220 cm

Συμπεριλαμβάνει

- Ιμάντα ανάρτησης
- Κλειδί συναρμολόγησης
- Θήκη λάμας

ΚΥΒΙΣΜΟΣ	26 cc
ΙΣΧΥΣ	1,0 Hp
ΛΑΜΑ	25 cm
ΑΛΥΣΙΔΑ	3/8" x 1,3 mm
ΟΔΗΓΟΙ ΑΛΥΣΙΔΑΣ	39
ΒΑΡΟΣ ΚΟΝΤΑΡΟΠΡ.	6,5 kg
ΒΑΡΟΣ ΣΥΣΚΕΥΑΣΙΑΣ	9,0 kg
ΔΙΑΣΤΑΣΕΙΣ ΣΥΣΚ.	25x27x178 cm

(\*) ΠΡΟΑΙΡΕΤΙΚΑ: ΠΡΟΕΚΤΑΣΗ 75cm  
ΚΩΔ.: 692138 ΤΙΜΗ: 12 €

32,5cc

1,2  
Hp

32,5cc, διαιρούμενο, με προέκταση (100cm) για πρόσβαση σε ψηλότερα σημεία

155€  
ΚΩΔΙΚΟΣ:  
691119



Ολικό μήκος 220 & 320 cm με προέκταση

+  
προέκταση  
100cm

### Συμπεριλαμβάνει

- Προέκταση
- Ιμάντα ανάρτησης
- Κλειδί συναρμολόγησης
- Θήκη λάμας

ΚΥΒΙΣΜΟΣ	32,5 cc
ΙΣΧΥΣ	1,2 Hp
ΛΑΜΑ	25 cm
ΑΛΥΣΙΔΑ	3/8" x 1,3 mm
ΟΔΗΓΟΙ ΑΛΥΣΙΔΑΣ	39
ΒΑΡΟΣ ΚΟΝΤΑΡ.	7 kg
ΒΑΡΟΣ ΣΥΣΚ.	10 kg
ΔΙΑΣΤ. ΣΥΣΚ.	28,8x32,5x110/10 cm

Τα κλαδευτικά ψαλίδια της **KRAFT** προσφέρουν: μεγάλη αυτονομία, ξεκούραστη χρήση, ποιοτικές λεπίδες, ισχυρά μοτέρ, εξαιρετικά ανταγωνιστικές τιμές και άμεση υποστήριξη με service και ανταλλακτικά.

**16,8 Volt**  
**1 x 2.5 Ah**

**Κοπή**  
Ø 28 mm



**109€** ΚΩΔΙΚΟΣ: 691127

- › Ικανότητα κοπής έως 28mm με 2 σκάλες ρύθμισης
- › Ισχυρό επαγωγικό (brushless) μοτέρ
- › Με μία μπαταρία 2,5 Ah
- › Λεπίδες από ειδικό μίγμα ατσαλιού τύπου SK5 για μεγάλη αντοχή και καθαρές κοπές
- › Άνω λεπίδα με επικάλυψη Teflon για μείωση τριβών, καλύτερες κοπές, μικρότερη καταπόνηση του μοτέρ, αύξηση απόδοσης και διάρκειας ζωής του εργαλείου
- › Φορτιστής ταυτόχρονης φόρτισης 2 μπαταριών

ΤΑΣΗ (V)	16,8
ΙΚΑΝ. ΚΟΠΗΣ (mm) max.	Ø 28
ΒΑΡΟΣ ΕΡΓΑΛ./ΜΕ ΜΠΑΤ. (kg)	0,7 / 0,9
ΒΑΡΟΣ ΣΥΣΚ. (kg)	2,0
ΔΙΑΣΤ. ΣΥΣΚ. (mm)	314x77x237

**ΠΕΡΙΛΑΜΒΑΝΕΙ**



1 μπαταρία λιθίου 2.5Ah,  
1 φορτιστή,  
1 βαλιτσάκι μεταφοράς

**ΕΦΕΔΡΙΚΗ ΜΠΑΤΑΡΙΑ**  
ΚΩΔ.: 692141 ΤΙΜΗ: 29€

**16,8 Volt**  
**2 x 2.5 Ah**

**Κοπή**  
Ø 28 mm



**129€** ΚΩΔΙΚΟΣ: 691112

- › Ικανότητα κοπής έως 28mm με 2 σκάλες ρύθμισης
- › Ισχυρό επαγωγικό (brushless) μοτέρ
- › Με δύο μπαταρίες 2,5 Ah
- › Λεπίδες από ειδικό μίγμα ατσαλιού τύπου SK5 για μεγάλη αντοχή και καθαρές κοπές
- › Άνω λεπίδα με επικάλυψη Teflon για μείωση τριβών, καλύτερες κοπές, μικρότερη καταπόνηση του μοτέρ, αύξηση απόδοσης και διάρκειας ζωής του εργαλείου
- › Φορτιστής ταυτόχρονης φόρτισης 2 μπαταριών

ΤΑΣΗ (V)	16,8
ΙΚΑΝ. ΚΟΠΗΣ (mm) max.	Ø 28
ΒΑΡΟΣ ΕΡΓΑΛ./ΜΕ ΜΠΑΤ. (kg)	0,7 / 0,9
ΒΑΡΟΣ ΣΥΣΚ. (kg)	2,0
ΔΙΑΣΤ. ΣΥΣΚ. (mm)	290x85x250

**ΠΕΡΙΛΑΜΒΑΝΕΙ**



2 μπαταρίες λιθίου 2.5Ah,  
1 φορτιστή, βαλιτσάκι μεταφοράς

**ΕΦΕΔΡΙΚΗ ΜΠΑΤΑΡΙΑ**  
ΚΩΔ.: 692141 ΤΙΜΗ: 29€

**16,8 Volt**  
**1 x 2.0 Ah & 1 x 4.0 Ah**

**Κοπή**  
Ø 32 mm

**ΕΠΙΛΟΓΗ ΠΡΟΟΔΕΥΤΙΚΗΣ ΚΟΠΗΣ**



**155€** ΚΩΔΙΚΟΣ: 691128

- › Ικανότητα κοπής έως 32mm με 2 σκάλες ρύθμισης
- › Ισχυρό επαγωγικό (brushless) μοτέρ
- › Με δύο μπαταρίες (1x 2 Ah & 1x 4 Ah)
- › Λεπίδες από ειδικό μίγμα ατσαλιού τύπου SK5 για μεγάλη αντοχή και καθαρές κοπές
- › Άνω λεπίδα με επικάλυψη Teflon για μείωση τριβών, καλύτερες κοπές, μικρότερη καταπόνηση του μοτέρ, αύξηση απόδοσης και διάρκειας ζωής του εργαλείου
- › Επιλογή προοδευτικής κοπής
- › Φορτιστής ταυτόχρονης φόρτισης 2 μπαταριών

ΤΑΣΗ (V)	16,8
ΙΚΑΝ. ΚΟΠΗΣ (mm) max.	Ø 32
ΒΑΡΟΣ ΕΡΓΑΛ./ΜΕ ΜΠΑΤ. (kg)	0,75/1,0 & 1,1
ΒΑΡΟΣ ΣΥΣΚ. (kg)	3,0
ΔΙΑΣΤ. ΣΥΣΚ. (mm)	424x98x312

**ΠΕΡΙΛΑΜΒΑΝΕΙ**



1 μπαταρία λιθίου 2Ah,  
1 μπαταρία λιθίου 4Ah,  
1 φορτιστή,  
1 βαλιτσάκι μεταφοράς

**ΕΦΕΔΡΙΚΕΣ ΜΠΑΤΑΡΙΕΣ**  
ΚΩΔ.: 692154 (2Ah) ΤΙΜΗ: 27 €  
ΚΩΔ.: 692155 (4Ah) ΤΙΜΗ: 37 €

**ΠΡΟΑΙΡΕΤΙΚΟΣ ΕΞΟΠΛΙΣΜΟΣ (OPTIONAL)**

**65€** ΚΩΔΙΚΟΣ: 692152

Προέκταση για Ψαλίδι Κλαδέματος με κωδικό 691128



Μήκος 1500 - 2100 mm

**21 Volt**  
**2 x 2.5 Ah**

**Κοπή**  
Ø 40 mm

**ΕΠΙΛΟΓΗ**  
**ΠΡΟΟΔΕΥ-**  
**ΤΙΚΗΣ**  
**ΚΟΠΗΣ**



**179€** ΚΩΔΙΚΟΣ:  
**691113**

- > Ικανότητα κοπής έως 40mm με 2 σκάλες ρύθμισης
- > Ισχυρό επαγωγικό (brushless) μοτέρ
- > Με δύο μπαταρίες 2,5 Ah
- > Λεπίδες από ειδικό μίγμα ασαλιού τύπου SK5 για μεγάλη αντοχή και καθαρές κοπές
- > Επιλογή προοδευτικής κοπής
- > Φορτιστής ταυτόχρονης φόρτισης 2 μπαταριών

ΤΑΣΗ (V)	21
ΙΚΑΝ. ΚΟΠΗΣ (mm) max.	Ø 40
ΒΑΡΟΣ ΕΡΓΑΛ./ΜΕ ΜΠΑΤ. (kg)	0,88 / 1,3
ΒΑΡΟΣ ΣΥΣΚ. (kg)	2,86
ΔΙΑΣΤ. ΣΥΣΚ. (mm)	330x80x300

**ΠΕΡΙΛΑΜΒΑΝΕΙ**



2 μπαταρίες λιθίου 2.5Ah,  
1 φορτιστή,  
1 Βαλιτσάκι μεταφοράς

**ΕΦΕΔΡΙΚΗ ΜΠΑΤΑΡΙΑ**  
ΚΩΔ.: 692142 ΤΙΜΗ: 37€

**ΠΡΟΑΙΡΕΤΙΚΟΣ ΕΞΟΠΛΙΣΜΟΣ (OPTIONAL)**

**65€**

ΚΩΔΙΚΟΣ:  
**692139**

Προέκταση για Ψαλίδι  
Κλαδέματος με κωδικό 691113



Μήκος 1500 - 2100 mm

**21 Volt**  
**1 x 2.0 Ah & 1 x 4.0 Ah**

**Κοπή**  
Ø 40 mm

**ΕΠΙΛΟΓΗ**  
**ΠΡΟΟΔΕΥ-**  
**ΤΙΚΗΣ**  
**ΚΟΠΗΣ**



Με ψηφιακή οθόνη

**ΠΡΟΑΙΡΕΤΙΚΟΣ ΕΞΟΠΛΙΣΜΟΣ**

Προέκταση  
για Ψαλίδι  
Κλαδέματος

**65€**

ΚΩΔΙΚΟΣ:  
**692152**

**205€**

ΚΩΔΙΚΟΣ:  
**691140**

- > Ικανότητα κοπής έως 40mm με 2 σκάλες ρύθμισης
- > Ισχυρό επαγωγικό (brushless) μοτέρ
- > Με δύο μπαταρίες (1x 2 Ah & 1x 4 Ah)
- > Λεπίδες από ειδικό μίγμα ασαλιού τύπου SK5 για μεγάλη αντοχή και καθαρές κοπές
- > Άνω λεπίδα με επικάλυψη Teflon για μείωση τριβών, καλύτερες κοπές, μικρότερη καταπόνηση του μοτέρ, αύξηση απόδοσης και διάρκειας ζωής του εργαλείου
- > Επιλογή προοδευτικής κοπής
- > Φορτιστής ταυτόχρονης φόρτισης 2 μπαταριών
- > Με ψηφιακή οθόνη για προβολή δεδομένων

ΤΑΣΗ (V)	21
ΙΚΑΝ. ΚΟΠΗΣ (mm) max.	Ø 40
ΒΑΡΟΣ ΕΡΓΑΛ./ΜΕ ΜΠΑΤ. (kg)	0,97/1,27 & 1,42
ΒΑΡΟΣ ΣΥΣΚ. (kg)	3,44
ΔΙΑΣΤ. ΣΥΣΚ. (mm)	410x90x300

**ΠΕΡΙΛΑΜΒΑΝΕΙ**



1 μπαταρία λιθίου 2Ah,  
1 μπαταρία λιθίου 4Ah,  
1 φορτιστή,  
1 Βαλιτσάκι μεταφοράς

**ΕΦΕΔΡΙΚΕΣ ΜΠΑΤΑΡΙΕΣ**

ΚΩΔ.: 692183 (2Ah) ΤΙΜΗ: 30 €  
ΚΩΔ.: 692184 (4Ah) ΤΙΜΗ: 42 €

**25,2 Volt**  
**2 x 4.0 Ah**

**Κοπή**  
Ø 45 mm

**ΕΠΙΛΟΓΗ**  
**ΠΡΟΟΔΕΥ-**  
**ΤΙΚΗΣ**  
**ΚΟΠΗΣ**



**255€** ΚΩΔΙΚΟΣ:  
**691141**

- > Ικανότητα ρυθμιζόμενης κοπής έως 45mm
- > Ισχυρό επαγωγικό (brushless) μοτέρ
- > Με δύο μπαταρίες 4,0 Ah
- > Λεπίδες από ειδικό μίγμα ασαλιού τύπου SK5 για μεγάλη αντοχή και καθαρές κοπές
- > Επιλογή προοδευτικής κοπής
- > Φορτιστής ταυτόχρονης φόρτισης 2 μπαταριών

ΤΑΣΗ (V)	25,2
ΙΚΑΝ. ΚΟΠΗΣ (mm) max.	Ø 45
ΒΑΡΟΣ ΕΡΓΑΛ./ΜΕ ΜΠΑΤ. (kg)	1,03 / 1,55
ΒΑΡΟΣ ΣΥΣΚ. (kg)	4,36
ΔΙΑΣΤ. ΣΥΣΚ. (mm)	400x120x260

**ΠΕΡΙΛΑΜΒΑΝΕΙ**



2 μπαταρίες λιθίου 4Ah,  
1 φορτιστή,  
1 Βαλιτσάκι μεταφοράς,  
1 καλώδιο σύνδεσης (692180),  
1 ζώνη μέσης (692181)

**ΕΦΕΔΡΙΚΗ ΜΠΑΤΑΡΙΑ**

ΚΩΔ.: 692186 ΤΙΜΗ: 67€

**ΠΡΟΑΙΡΕΤΙΚΟΣ ΕΞΟΠΛΙΣΜΟΣ (OPTIONAL)**

**10€**

ΚΩΔΙΚΟΣ:  
**692180**

Καλώδιο Σύνδεσης Μπαταρίας  
για Ψαλίδια Κλαδέματος

Για ανάρτηση της μπαταρίας στη ζώνη  
και μικρότερο βάρος στο χέρι

Κατάλληλο για τους κωδικούς:  
691128, 691140, 691141 (συμπεριλαμβάνεται)



**ΘΗΚΗ ΜΕΣΗΣ**

Κατάλληλη για όλα  
τα ψαλίδια  
κλαδέματος



**9€**

ΚΩΔΙΚΟΣ:  
**692140**



16,8 Volt  
2 x 2.6 Ah

Κοπή  
Ø 28 mm



159€ ΚΩΔΙΚΟΣ: 691092

ΕΠΙΛΟΓΗ ΠΡΟΟΔΕΥΤΙΚΗΣ ΚΟΠΗΣ

ΠΡΟΣΤΑΣΙΑ ΔΑΚΤΥΛΩΝ ANTI-CUT

- > Ικανότητα κοπής έως 28mm με 2 σκάλες ρύθμισης
- > Ισχυρό επαγωγικό (brushless) μοτέρ
- > Με δύο μπαταρίες 2,6 Ah
- > Λεπίδες από ειδικό μίγμα ασαλιού τύπου SK5 για μεγάλη αντοχή και καθαρές κοπές
- > Επιλογή προοδευτικής κοπής
- > Αισθητήρας προστασίας δακτύλων
- > Φορτιστής ταυτόχρονης φόρτισης 2 μπαταριών

ΤΑΣΗ (V)	16,8
ΙΚΑΝ. ΚΟΠΗΣ (mm) max.	Ø 28
ΒΑΡΟΣ ΕΡΓΑΛ./ΜΕ ΜΠΑΤ. (kg)	0,75 / 0,96
ΒΑΡΟΣ ΣΥΣΚ. (kg)	3,0
ΔΙΑΣΤ. ΣΥΣΚ. (mm)	380x165x275

ΠΕΡΙΛΑΜΒΑΝΕΙ



2 μπαταρίες λιθίου 2,6Ah,  
1 φορτιστή, 1 στιβαρό βαλιτσάκι μεταφοράς

ΕΦΕΔΡΙΚΗ ΜΠΑΤΑΡΙΑ  
ΚΩΔ.: 621290 ΤΙΜΗ: 37€

16,8 Volt  
2 x 4.0 Ah

Κοπή  
Ø 35 mm



229€ ΚΩΔΙΚΟΣ: 691125

ΕΠΙΛΟΓΗ ΠΡΟΟΔΕΥΤΙΚΗΣ ΚΟΠΗΣ

ΠΡΟΣΤΑΣΙΑ ΔΑΚΤΥΛΩΝ ANTI-CUT

- > Ικανότητα κοπής έως 35mm με 2 σκάλες ρύθμισης
- > Ισχυρό επαγωγικό (brushless) μοτέρ
- > Με δύο μπαταρίες 4,0W Ah
- > Λεπίδες από ειδικό μίγμα ασαλιού τύπου SK5 για μεγάλη αντοχή και καθαρές κοπές
- > Επιλογή προοδευτικής κοπής
- > Αισθητήρας προστασίας δακτύλων
- > Φορτιστής ταυτόχρονης φόρτισης 2 μπαταριών

ΤΑΣΗ (V)	16,8
ΙΚΑΝ. ΚΟΠΗΣ (mm) max.	Ø 35
ΒΑΡΟΣ ΕΡΓΑΛ./ΜΕ ΜΠΑΤ. (kg)	0,75 / 1,08
ΒΑΡΟΣ ΣΥΣΚ. (kg)	2,2
ΔΙΑΣΤ. ΣΥΣΚ. (mm)	320x165x275

ΠΕΡΙΛΑΜΒΑΝΕΙ



2 μπαταρίες λιθίου 4.5Ah,  
1 φορτιστή, 1 στιβαρό βαλιτσάκι μεταφοράς

ΕΦΕΔΡΙΚΗ ΜΠΑΤΑΡΙΑ  
ΚΩΔ.: 621297 ΤΙΜΗ: 65€

ΚΛΑΔΕΥΤΙΚΑ ΑΛΥΣΟΠΡΙΟΝΑ ΜΠΑΤΑΡΙΑΣ ΛΙΘΙΟΥ 21 Volt (Li-ion) ΚΗΠΟΥ & ΑΓΡΟΥ

Τα κλαδευτικά αλυσοπρίονα μπαταρίας της KRAFT είναι κατάλληλα για άνετη χρήση τόσο στον κήπο όσο και στον αγρό, καθώς είναι ευέλικτα, παραγωγικά, με στιβαρή κατασκευή, μεγάλη αυτονομία και γρήγορες κοπές.



NEO

Με μια μπαταρία  
21 Volt  
1 x 2.0 Ah

55€ ΚΩΔΙΚΟΣ: 691137



ΛΑΜΑ  
Ø100mm

ΕΦΕΔΡΙΚΗ ΜΠΑΤΑΡΙΑ  
ΚΩΔ.: 692196 ΤΙΜΗ: 25€

ΤΑΣΗ (V)	21
ΜΗΚΟΣ ΛΑΜΑΣ (mm)	100
ΑΛΥΣΙΔΑ	1/4" x 1,1 - 28
ΒΑΡΟΣ ΕΡΓΑΛ./ΜΕ ΜΠΑΤ. (kg)	0,9/1,22
ΒΑΡΟΣ ΣΥΣΚ. (kg)	2,43
ΔΙΑΣΤ. ΣΥΣΚ. (mm)	390x145x210



NEO

Με 2 μπαταρίες  
21 Volt  
2 x 2.0 Ah

79€ ΚΩΔΙΚΟΣ: 691138



ΛΑΜΑ  
Ø150mm

ΕΦΕΔΡΙΚΗ ΜΠΑΤΑΡΙΑ  
ΚΩΔ.: 692196 ΤΙΜΗ: 25€

ΤΑΣΗ (V)	21
ΜΗΚΟΣ ΛΑΜΑΣ (mm)	150
ΑΛΥΣΙΔΑ	1/4" x 1,1 - 37
ΒΑΡΟΣ ΕΡΓΑΛ./ΜΕ ΜΠΑΤ. (kg)	0,95/1,3
ΒΑΡΟΣ ΣΥΣΚ. (kg)	2,8
ΔΙΑΣΤ. ΣΥΣΚ. (mm)	390x145x210



NEO

Με 2 μπαταρίες  
21 Volt  
2 x 2.0 Ah

95€ ΚΩΔΙΚΟΣ: 691139



ΛΑΜΑ  
Ø150mm

ΕΦΕΔΡΙΚΗ ΜΠΑΤΑΡΙΑ  
ΚΩΔ.: 692196 ΤΙΜΗ: 25€

ΤΑΣΗ (V)	21
ΜΗΚΟΣ ΛΑΜΑΣ (mm)	150
ΑΛΥΣΙΔΑ	1/4" x 1,1 - 37
ΒΑΡΟΣ ΕΡΓΑΛ./ΜΕ ΜΠΑΤ. (kg)	1,3/1,63
ΒΑΡΟΣ ΣΥΣΚ. (kg)	3,2
ΔΙΑΣΤ. ΣΥΣΚ. (mm)	480x100x275

Με μια μπαταρία  
21 Volt  
1 x 4.0 Ah

NEO



Με αυτόματη λίπανση

159€ ΚΩΔΙΚΟΣ: 691147

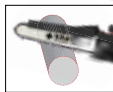

ΛΑΜΑ  
Ø200mm

ΕΦΕΔΡΙΚΗ ΜΠΑΤΑΡΙΑ  
ΚΩΔ.: 692194 ΤΙΜΗ: 48€

Το κλαδευτικό αλυσοπρίονο μπαταρίας λιθίου διαθέτει:

- > Λάμα 20cm > Αλυσίδα 1/4" > Σύστημα αυτόματης λίπανσης αλυσίδας > Φορτιστή μπαταρίας > Μοτέρ Brushless > Με ένδειξη υπολοίπου στη μπαταρία > Εργονομική λαβή και βολική κατανομή του βάρους για χρήση με το ένα χέρι ή με τα δύο χέρια με λουρί κρεμάσματος > Βάρος μόλις 2,0kg με πλήρη εξοπλισμό

ΠΡΟΑΙΡΕΤΙΚΟΣ ΕΞΟΠΛΙΣΜΟΣ (OPTIONAL)

65€ ΚΩΔΙΚΟΣ: 692195

Προέκταση για Πρίονι Κλαδέματος (κωδ. 691147)

NEO



ΤΑΣΗ (V)	21
ΜΗΚΟΣ ΛΑΜΑΣ (mm)	200
ΑΛΥΣΙΔΑ (mm)	1/4" x 1,1 - 47
ΟΛΙΚΟ ΜΗΚΟΣ ΕΡΓ. (ΛΑΜΑ&ΜΠΑΤ.) (cm)	47
ΒΑΡΟΣ ΕΡΓΑΛΕΙΟΥ (ΜΕ ΜΠΑΤΑΡΙΑ - ΛΑΜΑ - ΑΛΥΣΙΔΑ - ΛΑΔΙ) (kg)	2,0
ΒΑΡΟΣ ΣΥΣΚΕΥΑΣΙΑΣ (kg)	3,98
ΔΙΑΣΤ. ΣΥΣΚ. (mm)	510x150x280

ΠΕΡΙΛΑΜΒΑΝΕΙ



Φορτιστή, αλυσίδα 1/4"x1,1mm, πρακτική βαλίτσα μεταφοράς και μια μπαταρία λιθίου με ένδειξη υπολοίπου

Με δύο μπαταρίες

**21 Volt**  
**2 x 4.0 Ah**



**195€** ΚΩΔΙΚΟΣ: 691131



Το κλαδευτικό αλυσοπρίονο μπαταρίας λιθίου διαθέτει:

- > Λάμα 20cm
- > Αλυσίδα 1/4"
- > Ενσωματωμένο δοχείο λαδιού λίπανσης αλυσίδας
- > Φορτιστή για δύο μπαταρίες
- > Μοτέρ Brushless
- > Με ένδειξη υπολοίπου μπαταρίας
- > Εργονομική λαβή και βολική κατανομή του βάρους για χρήση με το ένα χέρι
- > Βάρος μόλις 2,1kg με πλήρη εξοπλισμό

ΤΑΣΗ (V)	21
ΜΗΚΟΣ ΛΑΜΑΣ (mm)	180
ΑΛΥΣΙΔΑ (mm)	1/4" x 1,1 - 48
ΟΛΙΚΟ ΜΗΚΟΣ ΕΡΓ. (ΛΑΜΑ&ΜΠΑΤ.) (cm)	48
ΒΑΡΟΣ ΕΡΓΑΛΕΙΟΥ (ΜΕ ΜΠΑΤΑΡΙΑ - ΛΑΜΑ - ΑΛΥΣΙΔΑ - ΛΑΔ.) (kg)	2,1
ΒΑΡΟΣ ΣΥΣΚΕΥΑΣΙΑΣ (kg)	4,76
ΔΙΑΣΤ. ΣΥΣΚ. (mm)	475x125x320

**ΠΕΡΙΛΑΜΒΑΝΕΙ**



Φορτιστή, αλυσίδα 1/4"x1,1mm, πρακτική βαλίτσα μεταφοράς και μια ή δύο μπαταρίες ανάλογα με τον κωδικό

**ΕΦΕΔΡΙΚΗ ΜΠΑΤΑΡΙΑ**  
ΚΩΔ.: 692158 ΤΙΜΗ: 55€

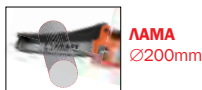

Με μια μπαταρία  
**21 Volt**  
**1 x 4.0 Ah**

**185€** ΚΩΔΙΚΟΣ: 691135

Με δύο μπαταρίες  
**21 Volt**  
**2 x 4.0 Ah**

**225€** ΚΩΔΙΚΟΣ: 691136

Το κλαδευτικό αλυσοπρίονο μπαταρίας λιθίου διαθέτει:

- > Λάμα 20cm > Αλυσίδα 1/4"
- > Σύστημα αυτόματης λίπανσης αλυσίδας
- > Φορτιστή για δύο μπαταρίες > Μοτέρ Brushless
- > Οθόνη LCD ένδειξης υπολοίπου μπαταρίας
- > Εργονομική λαβή και βολική κατανομή του βάρους για χρήση με το ένα ή με τα δύο χέρια
- > Βάρος μόλις 2,1kg με πλήρη εξοπλισμό

ΚΩΔΙΚΟΣ	691135	691136
ΤΑΣΗ (V)	21	21
ΜΗΚΟΣ ΛΑΜΑΣ (mm)	200	200
ΑΛΥΣΙΔΑ (mm)	1/4" x 1,1 - 47	1/4" x 1,1 - 47
ΟΛΙΚΟ ΜΗΚΟΣ ΕΡΓ. (ΛΑΜΑ&ΜΠΑΤ.) (cm)	52,5	52,5
ΒΑΡΟΣ ΕΡΓΑΛΕΙΟΥ (ΜΕ ΜΠΑΤΑΡΙΑ - ΛΑΜΑ - ΑΛΥΣΙΔΑ - ΛΑΔ.) (kg)	2,1	2,1
ΒΑΡΟΣ ΣΥΣΚΕΥΑΣΙΑΣ (kg)	4,15	4,75
ΔΙΑΣΤ. ΣΥΣΚ. (mm)	525x140x290	525x140x290

**ΠΕΡΙΛΑΜΒΑΝΕΙ**



Φορτιστή, αλυσίδα 1/4"x1,1mm, πρακτική βαλίτσα μεταφοράς και μια ή δύο μπαταρίες ανάλογα με τον κωδικό

**ΕΦΕΔΡΙΚΗ ΜΠΑΤΑΡΙΑ**  
ΚΩΔ.: 692145 ΤΙΜΗ: 48€

**ΠΡΟΑΙΡΕΤΙΚΟΣ ΕΞΟΠΛΙΣΜΟΣ (OPTIONAL)**

**65€** ΚΩΔΙΚΟΣ: 692182

Προέκταση για Πρίονι Κλαδέματος (κωδ. 691135 & 691136)



**ΔΕΤΙΚΑ ΜΠΑΤΑΡΙΑΣ**

**285€** ΚΩΔΙΚΟΣ: 691142

**16,8 Volt**  
**2 x 2.0 Ah**

**ΔΕΤΙΚΟ ΜΠΑΤΑΡΙΑΣ 16,8V**

Δετικό μπαταρίας plug-in για χρήση σε αμπέλια, ακτινίδια κ.α. Διαθέτει 6 διαφορετικές ρυθμίσεις για αποτελεσματικό δέσιμο/συγκράτηση.

Με ρύθμιση από 3 έως 8 περιφορές και γάντζο με στενό άνοιγμα για δυνατή συγκράτηση.

- Μέγιστη διάμετρος δεσίματος 25mm
- Αυτονομία 12h ανά μπαταρία (περίπου 7500 δεσίματα)
- Βάρος 850 gr



**ΣΥΡΜΑ ΔΕΣΙΜΑΤΟΣ**  
ΚΩΔ.: 692192 ΤΙΜΗ: 2,8€

Περιλαμβάνει: 1 μηχανήμα δεσίματος, 2 ταινίες (ρολό) σύρμα δεσίματος, 2 μπαταρίες 2 Ah, 1 φορτιστή με 2 υποδοχές ταυτόχρονης φόρτισης, 1 σετ εξαρτημάτων συντήρησης

**95€** ΚΩΔΙΚΟΣ: 691143

**4,2 Volt**  
**ΕΝΣΩΜΑΤΩΜΕΝΗ ΜΠΑΤΑΡΙΑ**

**ΔΕΤΙΚΟ ΜΠΑΤΑΡΙΑΣ 4,2V**

Δετικό φυτών με ενσωματωμένη μπαταρία 4,2V με σώμα από ABS + μέταλλο

- Μέγιστη διάμετρος δεσίματος 45mm
- Αυτονομία 12h (περίπου 6000 δεσίματα)
- Βάρος 550 gr



**ΣΥΡΜΑ ΔΕΣΙΜΑΤΟΣ**  
ΚΩΔ.: 692193 ΤΙΜΗ: 2,7€

Περιλαμβάνει: 1 μηχανήμα δεσίματος, 2 ταινίες (ρολό) σύρμα δεσίματος, 1 καλώδιο φόρτισης USB Type C

## ΚΛΑΔΕΥΤΙΚΑ ΑΛΥΣΟΠΡΙΟΝΑ ΒΕΝΖΙΝΗΣ



25,4cc



**99€** ΚΩΔΙΚΟΣ: 691102

- Μήκος λάμας: 25 cm
- Κυβισμός: 25,4 cm<sup>3</sup>
- Ισχύς: 1,0 HP
- Αλυσίδα: 3/8" x 1,3 mm
- Οδηγοί αλυσίδας: 40
- Διαστάσεις συσκ.: 32,5x25,5x25,5 cm
- Βάρος (χωρίς λάμα & αλυσίδα): 3,25 kg

25,4cc



**125€** ΚΩΔΙΚΟΣ: 691109

- > Λάμα carving
- > Αλυσίδα 1/4"

- Μήκος λάμας: 25 cm
- Κυβισμός: 25,4 cm<sup>3</sup>
- Ισχύς: 1,0 HP
- Αλυσίδα: 1/4" x 1,3 mm
- Οδηγοί αλυσίδας: 60
- Διαστάσεις συσκ.: 30x23x24 cm
- Βάρος (χωρίς λάμα & αλυσίδα): 3,4 kg

25cc



**135€** ΚΩΔΙΚΟΣ: 691103

- > Πολύ ελαφρύ (μόνο 2,5 kg)

- Μήκος λάμας: 25 cm
- Κυβισμός: 25 cm<sup>3</sup>
- Ισχύς: 1,1 HP
- Αλυσίδα: 3/8" x 1,3 mm
- Οδηγοί αλυσίδας: 40
- Διαστάσεις συσκ.: 26x23x25 cm
- Βάρος (χωρίς λάμα & αλυσίδα): 2,5 kg

## ΑΛΥΣΟΠΡΙΟΝΑ ΒΕΝΖΙΝΗΣ ΓΕΝΙΚΗΣ ΧΡΗΣΗΣ



46cc



**115€** ΚΩΔΙΚΟΣ: 691044

- Μήκος λάμας: 45 cm
- Κυβισμός: 46 cm<sup>3</sup>
- Ισχύς: 2,4 HP
- Αλυσίδα: 0,325" x 1,5 mm
- Οδηγοί αλυσίδας: 72
- Αντικραδασμική λαβή
- Διαστάσεις συσκ.: 48x26x28 cm
- Βάρος (χωρίς λάμα & αλυσίδα): 5,5 kg

56cc



**129€** ΚΩΔΙΚΟΣ: 691045

- Μήκος λάμας: 50 cm
- Κυβισμός: 56 cm<sup>3</sup>
- Ισχύς: 3,0 HP
- Αλυσίδα: 0,325" x 1,5 mm
- Οδηγοί αλυσίδας: 76
- Αντικραδασμική λαβή
- Διαστάσεις συσκ.: 48x26x28 cm
- Βάρος (χωρίς λάμα & αλυσίδα): 5,5 kg

## ΤΡΟΧΙΣΤΙΚΟ ΑΛΥΣΙΔΑΣ

**49€** ΚΩΔΙΚΟΣ: 691010



- > Εξοικονόμηση χρόνου τροχίσματος
- > Αυτόματη μετακίνηση αλυσίδας (χωρίς χρήση μέγγενης)
- Μοτέρ: DC 85W
- Στροφές: 5000 rpm
- Δίσκος: Ø 104x3,2 mm
- Βάρος: 2,6 kg



## ΗΛΕΚΤΡΙΚΑ ΑΛΥΣΟΠΡΙΟΝΑ



1800 Watt

**69€** ΚΩΔΙΚΟΣ: 691071

- Μήκος λάμας: 40 cm
- Ισχύς: 1800 Watt
- Αλυσίδα: 3/8" x 1,3 mm
- Οδηγοί αλυσίδας: 57
- Διαστάσεις συσκ.: 48x27,5x24 cm
- Βάρος (χωρίς λάμα & αλυσίδα): 4,5 kg



2400 Watt

**95€** ΚΩΔΙΚΟΣ: 69226

- Μήκος λάμας: 45 cm
- Ισχύς: 2400 Watt
- Αλυσίδα: 3/8" x 1,3 mm
- Οδηγοί αλυσίδας: 62
- Διαστάσεις συσκ.: 51x27x21 cm
- Βάρος (χωρίς λάμα & αλυσίδα): 5,3kg



## ΗΛΕΚΤΡΙΚΟΣ ΕΞΑΕΡΩΤΗΡΑΣ ΓΚΑΖΟΝ

**135€** ΚΩΔΙΚΟΣ: 691149

NEO

- 1800Watt
- Πλάτος εργασίας 38 cm
- Βάθος εργασίας -12 ~ +6 mm
  - Χωρητικότητα κάδου 45 Lt.
  - Δυνατότητα συλλογής ή οπίσθιας εναπόθεσης



Συνοδεύεται με σει 16 μαχαιριών & σει 24 νυχιών



## ΗΛΕΚΤΡΙΚΕΣ ΜΗΧΑΝΕΣ ΓΚΑΖΟΝ



**1200**  
Watt

**119€** ΚΩΔΙΚΟΣ:  
691122

- Ρυθμιζόμενο ύψος κοπής 5 θέσεων η ρύθμιση γίνεται με κεντρικό μοχλό
- Αναδιπλούμενη λαβή για εύκολη αποθήκευση
- Τροχοί: Ø 140 εμπρός & Ø 160 πίσω



ΙΣΧΥΣ	1200 Watt
ΠΛΑΤΟΣ ΚΟΠΗΣ	32 cm
ΡΥΘΜΙΖ. ΥΨΟΣ ΚΟΠΗΣ	25 - 65 mm (κεντρική ρύθμιση)
ΧΩΡΗΤΙΚΟΤΗΤΑ ΚΑΔΟΥ	30 lt.
ΒΑΡΟΣ Κ/Μ	8,5/10 kg
ΔΙΑΣΤ. ΣΥΣΚ.	650x380x325 mm

**1500**  
Watt

**139€** ΚΩΔΙΚΟΣ:  
691123

- Ρυθμιζόμενο ύψος κοπής 5 θέσεων η ρύθμιση γίνεται με κεντρικό μοχλό
- Αναδιπλούμενη λαβή για εύκολη αποθήκευση
- Τροχοί: Ø 140 εμπρός & "XL" Ø 180 πίσω



ΙΣΧΥΣ	1500 Watt
ΠΛΑΤΟΣ ΚΟΠΗΣ	36 cm
ΡΥΘΜΙΖ. ΥΨΟΣ ΚΟΠΗΣ	25 - 65 mm (κεντρική ρύθμιση)
ΧΩΡΗΤΙΚΟΤΗΤΑ ΚΑΔΟΥ	40 lt.
ΒΑΡΟΣ Κ/Μ	11,5/14,5 kg
ΔΙΑΣΤ. ΣΥΣΚ.	700x460x355 mm

**1800**  
Watt

**179€** ΚΩΔΙΚΟΣ:  
691124

- Εύχρηστος διακόπτης εκκίνησης (μεταλλική μπάρα)
- Ισχυρός κινητήρας και νέες τεχνολογίας μετάδοσης κίνησης
- Ρυθμιζόμενο ύψος κοπής 11 θέσεων, η ρύθμιση γίνεται με κεντρικό μοχλό
  - Αναδιπλούμενη λαβή για εύκολη αποθήκευση
  - "XXL" Τροχοί: Ø 160 εμπρός & Ø 210 πίσω



ΙΣΧΥΣ	1800 Watt
ΠΛΑΤΟΣ ΚΟΠΗΣ	42 cm
ΡΥΘΜΙΖ. ΥΨΟΣ ΚΟΠΗΣ	25 - 65 mm (κεντρική ρύθμιση)
ΧΩΡΗΤΙΚΟΤΗΤΑ ΚΑΔΟΥ	50 lt.
ΒΑΡΟΣ Κ/Μ	13,5/15,3 kg
ΔΙΑΣΤ. ΣΥΣΚ.	770x530x370 mm

## ΒΕΝΖΙΝΟΚΙΝΗΤΕΣ ΜΗΧΑΝΕΣ ΓΚΑΖΟΝ



**145cc**  
OHV

**239€** ΚΩΔΙΚΟΣ:  
691095

**3in1** Ωθούμενη

1. Συλλογή σε κάδο
2. Κοπή σε χορτολίπασμα (mulching)
3. Εξαγωγή και εναπόθεση στη διαδρομή κοπής



ΚΙΝΗΤΗΡΑΣ	145 cc
ΠΛΑΤΟΣ ΚΟΠΗΣ	42 cm
ΡΥΘΜΙΖ. ΥΨΟΣ ΚΟΠΗΣ	25 - 75 mm (κεντρική ρύθμιση)
ΧΩΡΗΤΙΚΟΤΗΤΑ ΚΑΔΟΥ	40 lt.
ΒΑΡΟΣ Κ/Μ	23/26 kg
ΔΙΑΣΤ. ΣΥΣΚ.	720x520x460 mm

**170cc**  
OHV

**339€** ΚΩΔΙΚΟΣ:  
691145

**NEO 4in1** Αυτοκινούμενη

1. Συλλογή σε κάδο
2. Κοπή σε χορτολίπασμα (mulching)
3. Εξαγωγή και εναπόθεση στη διαδρομή κοπής
4. Πλευρική εξαγωγή



ΚΙΝΗΤΗΡΑΣ	170 cc
ΠΛΑΤΟΣ ΚΟΠΗΣ	48 cm
ΡΥΘΜΙΖ. ΥΨΟΣ ΚΟΠΗΣ	25 - 75 mm (κεντρική ρύθμιση)
ΧΩΡΗΤΙΚΟΤΗΤΑ ΚΑΔΟΥ	65 lt.
ΒΑΡΟΣ Κ/Μ	33/36 kg
ΔΙΑΣΤ. ΣΥΣΚ.	780x570x440 mm

**196cc**  
OHV

**389€** ΚΩΔΙΚΟΣ:  
691146

**NEO 4in1** Αυτοκινούμενη

1. Συλλογή σε κάδο
2. Κοπή σε χορτολίπασμα (mulching)
3. Εξαγωγή και εναπόθεση στη διαδρομή κοπής
4. Πλευρική εξαγωγή



ΚΙΝΗΤΗΡΑΣ	196 cc
ΠΛΑΤΟΣ ΚΟΠΗΣ	56 cm
ΡΥΘΜΙΖ. ΥΨΟΣ ΚΟΠΗΣ	25 - 75 mm (κεντρική ρύθμιση)
ΧΩΡΗΤΙΚΟΤΗΤΑ ΚΑΔΟΥ	65 lt.
ΒΑΡΟΣ Κ/Μ	42,5/45 kg
ΔΙΑΣΤ. ΣΥΣΚ.	900x600x550 mm

Στις αναγραφόμενες προτεινόμενες τιμές συμπεριλαμβάνεται Φ.Π.Α. Για το κόστος μεταφορικών, συναρμολόγησης ή εγκατάστασης (όταν απαιτείται) αλλά και για το χρόνο διαθεσιμότητας του προϊόντος στο χώρο του καταστήματος, επικοινωνείτε με το κατάστημα.

## ΗΛΕΚΤΡΙΚΑ ΨΑΛΙΔΙΑ ΜΠΟΡΝΤΟΥΡΑΣ



600  
Watt

69€

ΚΩΔΙΚΟΣ:  
691052

- Ισχύς 600 W
- Στροφές 1400 rpm
- Μήκος λάμας 61 cm διπλής κοπής
- Απόσταση δοντιών 20 mm • Βάρος 3,2 kg



600  
Watt

79€

ΚΩΔΙΚΟΣ:  
691053

- Ισχύς 600 W
- Στροφές 1400 rpm
- Μήκος λάμας 61 cm
- Laser Cut διπλής κοπής • Περιστρεφόμενη λαβή
- Απόσταση δοντιών 24 mm • Βάρος 3,6 kg



Με περιστρεφόμενη  
λαβή

## ΒΕΝΖΙΝΟΚΙΝΗΤΑ ΨΑΛΙΔΙΑ ΜΠΟΡΝΤΟΥΡΑΣ



159€

ΚΩΔΙΚΟΣ:  
691015

- Μήκος λάμας 61 cm
- Κυβισμός 25,4 cm<sup>3</sup> • Ντεπόζιτο 0,6 Lt.
- Ικανότητα κοπής 28 mm • Βάρος 6,8 kg



Με περιστρεφόμενη  
λαβή

## ΗΛΕΚΤΡΙΚΟΣ ΦΥΣΗΤΗΡΑΣ

3000  
Watt

49€

ΚΩΔΙΚΟΣ:  
691093



- Ισχύς 3000W
- Ελαφρύς & εύχρηστος με ισχυρό κινητήρα, υψηλή παροχή αέρα (ρυθμιζόμενη) • Βάρος: 2,57 kg

## ΗΛΕΚΤΡΙΚΟΣ ΦΥΣΗΤΗΡΑΣ - ΑΝΑΡΡΟΦΗΤΗΡΑΣ

3in1

3500  
Watt

45€

ΚΩΔΙΚΟΣ:  
691152

Αναμένεται  
από  
15/05/2024

NEO



- Ισχύς 3500W
- Τριπλή λειτουργία (φύσημα - αναρρόφηση - πολιοποίηση)
- Πτυσσόμενος σωλήνας αναρρόφησης με τροχούς
- Σάκος συλλογής: 35 lt.
- Βάρος: 3,2 kg

## ΒΕΝΖΙΝΟΚΙΝΗΤΟΣ ΦΥΣΗΤΗΡΑΣ



25,4cc

139€

ΚΩΔΙΚΟΣ:  
691126



Περιλαμβάνει δυο ακροφύσια

- Κινητήρας 25,4cc • Ισχύς 0,95Hp
- Στροφές κινητήρα 3000 rpm (max. 7500 rpm) • Βάρος 4,5 kg

## ΒΕΝΖΙΝΟΚΙΝΗΤΟΣ ΦΥΣΗΤΗΡΑΣ - ΑΝΑΡΡΟΦΗΤΗΡΑΣ

25,4cc

169€

ΚΩΔΙΚΟΣ:  
691036



- > Heavy Duty
- > Διπλής Λειτουργίας

- Κινητήρας 25,4cc
- Ισχύς 1Hp
- Στροφές κινητήρα 3000 rpm (max. 9000 rpm) • Βάρος 5,3 kg



## ΛΑΣΤΙΧΑ ΝΕΡΟΥ ΓΙΑ ΚΗΠΟ

Made in Italy

TENATEX • 4 επιστρώσεων



SPRING (ασύστροφος) • 6 επιστρώσεων



Ειδικό πλέγμα αντιστροφή για να μην συστρέφεται και τσακίζει όπως οι απλοί σωλήνες

ΚΩΔΙΚΟΣ	Ø	ΜΗΚΟΣ	ΒΑΡΟΣ	ΤΙΜΗ ΡΟΛΟΥ
621001	1/2"	15m	1,34kg	8,00 €
621002	1/2"	25m	2,42kg	14,00 €
621003	1/2"	50m	4,95kg	28,00 €
621004	5/8"	15m	1,89kg	11,00 €
621005	5/8"	25m	2,90kg	19,00 €
621006	5/8"	50m	5,86kg	38,00 €
621007	3/4"	25m	4,57kg	30,00 €
621008	3/4"	50m	9,14kg	60,00 €
621009	1"	25m	9,40kg	52,00 €
621010	1"	50m	16,40kg	104,00 €

ΚΩΔΙΚΟΣ	Ø	ΜΗΚΟΣ	ΒΑΡΟΣ	ΤΙΜΗ ΡΟΛΟΥ
621011	1/2"	15m	1,91kg	14,00 €
621012	1/2"	25m	3,18kg	23,00 €
621013	1/2"	50m	6,45kg	46,00 €
621014	5/8"	15m	2,48kg	18,00 €
621015	5/8"	25m	3,90kg	30,00 €
621016	5/8"	50m	7,94kg	60,00 €
621017	3/4"	25m	5,23kg	40,00 €
621018	3/4"	50m	10,46kg	80,00 €
621019	1"	25m	8,94kg	70,00 €
621020	1"	50m	18,52kg	140,00 €

## ΑΥΤΟΜΑΤΕΣ ΑΝΕΜΕΣ ΜΕ ΣΩΛΗΝΑ ΝΕΡΟΥ



Με σωλήνα 1/2" μήκους 15m και 1,5m σωλήνα σύνδεσης με τη βρύση



Συνοδεύεται με πιστόλι εκτόξευσης νερού με 7 μοτίβα ψεκασμού



Με σωλήνα 1/2" μήκους 15m και 1m σωλήνα σύνδεσης με τη βρύση



Συνοδεύεται με πιστόλι εκτόξευσης νερού με 7 μοτίβα ψεκασμού



Με σωλήνα 1/2" μήκους 25m και 2m σωλήνα σύνδεσης με τη βρύση



Συνοδεύεται με πιστόλι εκτόξευσης νερού με 7 μοτίβα ψεκασμού



65€ ΚΩΔΙΚΟΣ: 693415



75€ ΚΩΔΙΚΟΣ: 69397



89€ ΚΩΔΙΚΟΣ: 693416

## ΕΠΕΚΤΙΝΟΜΕΝΟΣ ΣΩΛΗΝΑΣ ΝΕΡΟΥ 7.5/15m + KIT

35€ ΚΩΔΙΚΟΣ: 621022

NEO



## ΣΕΤ ΠΙΣΤΟΛΙ ΕΚΤΟΞΕΥΣΗΣ ΝΕΡΟΥ ΜΕ ΑΝΤΑΠΟΡΑ ΒΡΥΣΗΣ 1/2" & 3/4" ΚΑΙ ΛΑΣΤΙΧΟΥ 1/2" & 5/8"

Με Ρυθμιζόμενο Βεντάλια



8€ ΚΩΔΙΚΟΣ: 692147

## ΣΕΤ ΡΥΘΜΙΖΟΜΕΝΟ ΠΙΣΤΟΛΙ ΕΚΤΟΞΕΥΣΗΣ ΝΕΡΟΥ ΜΕ ΑΝΤΑΠΟΡΑ ΒΡΥΣΗΣ 1/2" & 3/4" ΚΑΙ ΛΑΣΤΙΧΟΥ 1/2" & 5/8"

Με 7 Μοτίβα Ψεκασμού



10€ ΚΩΔΙΚΟΣ: 692148

## ΣΩΛΗΝΑΣ ΣΠΙΡΑΛ 15m ΜΕ ΠΙΣΤΟΛΙ 7 ΜΟΤΙΒΩΝ ΨΕΚΑΣΜΟΥ & ΣΕΤ ΤΑΧΥΣΥΝΔΕΣΜΩΝ

20€ ΚΩΔΙΚΟΣ: 692149



## ΠΡΟΓΡΑΜΜΑΤΙΣΤΕΣ ΠΟΤΙΣΜΑΤΟΣ



- Ευκολία στην τοποθέτηση και τον προγραμματισμό τους
- Πολλές επιλογές προγραμμάτων που καλύπτουν τις ανάγκες ποτίσματος ενός κήπου
- Με λειτουργία χρονοκαθυστέρησης
- Φωτεινή ένδειξη για αλλαγή μπαταρίας



19€ ΚΩΔΙΚΟΣ: 69332

- με μηχανική βαλβίδα
- Λειτουργεί με 2 μπαταρίες 3A (δεν περιλαμβάνονται στην τιμή)



27€ ΚΩΔΙΚΟΣ: 69356

- με ηλεκτροβαλβίδα
- Λειτουργεί με μια μπαταρία 9V (δεν περιλαμβάνεται στην τιμή)



29€ ΚΩΔΙΚΟΣ: 69396

- Λειτουργεί με 3 μπαταρίες AA (δεν περιλαμβάνονται στην τιμή)

## Σετ προγραμματιστή αυτόματου ποτίσματος 10 φυτών με τροφοδοσία από δοχείο νερού\*

\* Ενδείκνυται για τις περιπτώσεις που έχετε λίγα μικρά φυτά (έως 10) και, προς αποφυγή κινδύνου τυχόν διαρροής νερού, δεν θέλετε να συνδέσετε έναν κλασικό προγραμματιστή σε βρύση του δικτύου σας.

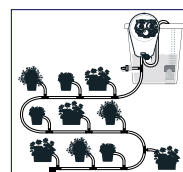

Περιλαμβάνει:

- 10 ρυθμιζόμενες σταλακτές
- 10 διακλαδωτές
- 1 ρυθμιστή πίεσης
- 1 φίλτρο • 1 ανλία
- 1 προγραμματιστή ποτίσματος
- 10 σπρίγματα
- 1 σωλήνα 10m x 1/4"

Στις αναγραφόμενες προτεινόμενες τιμές συμπεριλαμβάνεται Φ.Π.Α. Για το κόστος μεταφορικών, συναρμολόγησης ή εγκατάστασης (όταν απαιτείται) αλλά και για το χρόνο διαθεσιμότητας του προϊόντος στο χώρο του καταστήματος, επικοινωνείτε με το κατάστημα.

Κλαδοτεμαχιστές με μεγάλη απόδοση θρυμματισμού, δυνατό κινητήρα βενζίνης, τύμπανο με δύο αναστρέψιμα μαχαίρια HSS και μπάρα ασφαλείας χειριστή, εκτός του κωδικού 691144 που είναι με τύμπανο και διακόπτη ασφαλείας.

ΦΠΑ 13%

**450€** ΚΩΔΙΚΟΣ: 691144

**212cc**
**Κοπή 60mm max.**

- Ικανότητα: 60 mm (max.)
- Κινητήρας 212 cc • Χειρόμιζα
- Απόδοση: 1 - 2 m<sup>3</sup>/h
- Διαστάσεις συσκ.: 95x55x50 cm
- Βάρος Κ/Μ: 45/60 kg

ΦΠΑ 13%

**590€** ΚΩΔΙΚΟΣ: 691064

**212cc**
**Κοπή 70mm max.**

- Ικανότητα: 70 mm (max.)
- Κινητήρας 212 cc • Χειρόμιζα
- Απόδοση: 1 - 4 m<sup>3</sup>/h
- Διαστάσεις συσκ.: 63x42x112 cm
- Βάρος Κ/Μ: 70/80 kg

ΦΠΑ 13%

**865€** ΚΩΔΙΚΟΣ: 691105

**196cc**
**Κοπή 100mm max.**

- Ικανότητα: 100 mm (max.)
- Κινητήρας 196 cc
- Χειρόμιζα
- Απόδοση: 3 - 5 m<sup>3</sup>/h
- Διαστάσεις συσκ.: 88x56,5x83 cm
- Βάρος Κ/Μ: 90/102 kg

ΦΠΑ 13%

**1.490€** ΚΩΔΙΚΟΣ: 691134

**420cc**
**Κοπή 120mm max.**

- Ικανότητα: 120 mm (max.)
- Κινητήρας 420 cc
- Ηλεκτρική εκκίνηση (μίζα-μπαταρία)
- Απόδοση: 4 - 6 m<sup>3</sup>/h
- Διαστάσεις συσκ.: 89,5x76,5x121 cm
- Βάρος: 185/205 kg

ΦΠΑ 13%

**1.790€** ΚΩΔΙΚΟΣ: 691106

**420cc**
**Κοπή 150mm max.**

- Ικανότητα: 150 mm (max.)
- Κινητήρας 420 cc
- Ηλεκτρική εκκίνηση (μίζα-μπαταρία)
- Απόδοση: 5 - 7 m<sup>3</sup>/h
- Διαστάσεις συσκ.: 115x78x123 cm
- Βάρος: 250/280 kg

## ΗΛΕΚΤΡΙΚΟΙ ΚΛΑΔΟΤΕΜΑΧΙΣΤΕΣ (ΒΙΟΘΡΥΜΜΑΤΙΣΤΕΣ)



ΦΠΑ 13%

**790€**

ΚΩΔΙΚΟΣ:  
691104

Ηλεκτρικός κλαδοτεμαχιστής με ισχυρό κινητήρα Induction χαμηλού θορύβου και στιβαρή μεταλλική κατασκευή

**3,0**  
Hp

Κοπή  
**50mm**  
max.



- Κινητήρας 3Hp / 230V
- Ωφέλιμο πάχος κοπής: Ø50mm
- Ταχύτητα λεπίδων: 2000 rpm
- Βάρος Κ/Μ: 105 / 118 kg

ΦΠΑ 13%

**220€**

ΚΩΔΙΚΟΣ:  
69259

Ηλεκτρικός κλαδοτεμαχιστής για ερασιτεχνική χρήση. Κοπή με γρανάζια (αυτοπροώθηση κλαδιών), χαμηλού θορύβου

**2800**  
Watt

Κοπή  
**44mm**  
max.



- Ισχύς 2800 Watt (230 Volt)
- Μέγιστο πάχος κοπής: Ø44 mm
- Δοχείο συλλογής: 60 Lt.
- Βάρος Κ/Μ: 20 / 22,05 kg

## ΗΛΕΚΤΡΙΚΑ ΣΧΙΣΤΙΚΑ ΞΥΛΟΥ



**2300**  
Watt

**429€**

ΚΩΔΙΚΟΣ:  
691042

**7**  
TON



- Δύναμη σχισίματος: 7 ton.
- 2300 Watt
- Τάση 230V
- Για ξύλα με μήκος 20-52 cm
- Διάμετρος Ξύλου: 5-25 cm
- Χωρητικότητα υδραυλικού λαδιού 3,5 Lt.
- Μήκος μηχανήματος: 1160 mm
- Διαστάσεις συσκευασίας: 940x270x505 mm
- Βάρος 45 kg



Εξοπλισμένο με κλωδό ασφαλείας όπως απαιτείται από τα νέα ευρωπαϊκά πρότυπα ασφαλείας

**3000**  
Watt

**11**  
TON

**999€**

ΚΩΔΙΚΟΣ:  
691066

- Δύναμη σχισίματος: 11 ton.
- 3000 Watt
- Τάση 230V
- Μήκος ξύλου: 56-104 cm
- Διάμετρος Ξύλου: 10-30 cm max.
- Χωρητικότητα υδραυλικού λαδιού 7 Lt.
- Ύψος μηχανήματος: 2280 mm
- Διαστάσεις συσκ.: 1700x500x755 mm
- Βάρος 169 kg



## ΤΡΙΒΕΛΕΣ (ΓΕΩΤΡΥΠΑΝΑ)



**52cc**

**2,0**  
Hp



ΦΠΑ 13%

**125€**

ΚΩΔΙΚΟΣ:  
691108

- Κυβισμός 52cc
- Βάρος Κ/Μ: 10,5/11,5 kg

**62cc**

**3,0**  
Hp



ΦΠΑ 13%

**165€**

ΚΩΔΙΚΟΣ:  
691017

- Κυβισμός 62cc
- Βάρος Κ/Μ: 11,5/12,5 kg

**72cc**

**3,4**  
Hp



Αναμένεται από  
29/05/2024

ΦΠΑ 13%

**199€**

ΚΩΔΙΚΟΣ:  
691060

- Κυβισμός 72cc
- Βάρος Κ/Μ: 12,5/13,5 kg

## ΑΡΙΔΕΣ ΓΙΑ ΤΡΙΒΕΛΕΣ



ΚΩΔΙΚ.	ΤΥΠΟΣ	ΤΙΜΗ
69288	Ø 100x730mm	27 €
69289	Ø 150x730mm	31 €
69279	Ø 200x730mm	36 €
69270*	Ø 250x730mm	45 €
69271*	Ø 300x730mm	55 €

\*Αναμένεται από 26/04/2024

## ΠΡΟΕΚΤΑΣΗ 400MM

**12€**

ΚΩΔΙΚΟΣ:  
69278



ΣΗΜΕΙΩΣΗ: Στην τιμή της τριβέλας δεν περιλαμβάνεται αρίδα και προέκταση αρίδας.

Στις αναγραφόμενες προτεινόμενες τιμές συμπεριλαμβάνεται Φ.Π.Α. Για το κόστος μεταφορικών, συναρμολόγησης ή εγκατάστασης (όταν απαιτείται) αλλά και για το χρόνο διαθεσιμότητας του προϊόντος στο χώρο του καταστήματος, επικοινωνείτε με το κατάστημα.

ΦΠΑ 13%

**163€**

ΚΩΔΙΚΟΣ:  
691090

**ΔΙΧΡΟΝΟ 52 cc**

- Δίχρονος κινητήρας 52cc
- Πλάτος εργασίας 30 cm
- 1 ταχύτητα εμπρός
- Αριθμός μαχαιριών 8+8 (2+2 σειρές)
- Μετάδοση κίνησης με κορώνα - πηνίο
- Τροχοί μεταφοράς
- Βάρος Κ/Μ: 15,9 / 16,9 kg



ΦΠΑ 13%

**310€**

ΚΩΔΙΚΟΣ:  
691005

**ΤΕΤΡΑΧΡΟΝΟ 150 cc**

- Τετράχρονος κινητήρας 150cc
- 1 ταχύτητα εμπρός
- Πλάτος εργασίας 60 cm
- Αριθμός μαχαιριών 12+12 (3+3 σειρές μαχαιριών συν πλαϊνός δίσκος)
- Μετάδοση κίνησης με ιμάντα + κορώνα - πηνίο
- Τροχός μεταφοράς
- Βάρος (Κ/Μ): 36/39 kg



Μετάδοση κίνησης με ιμάντα + κορώνα-πηνίο

**ΒΕΝΖΙΝΟΚΙΝΗΤΟ ΣΚΑΠΤΙΚΟ**

ΦΠΑ 13%

**390€**

ΚΩΔΙΚΟΣ:  
691150

Αναμένεται από  
30/05/2024

- Τετράχρονος κινητήρας 212cc
- Ταχύτητες 1 εμπρός & 1 όπισθεν
- Πλάτος εργασίας 82 cm
- Αριθμός μαχαιριών 12+12 (3+3 σειρές μαχαιριών συν πλαϊνός δίσκος)
- Μετάδοση κίνησης με ιμάντα
- Τροχός μεταφοράς
- Βάρος (Κ/Μ): 52/56 kg

**ΝΕΟ**



**ΒΕΝΖΙΝΟΚΙΝΗΤΟ ΣΚΑΠΤΙΚΟ ΜΕ ΣΑΣΜΑΝ & ΚΟΡΩΝΑ - ΠΗΝΙΟ**

ΦΠΑ 13%

**499€**

ΚΩΔΙΚΟΣ:  
691077

Αναμένεται από  
22/04/2024



- Κινητήρας τετράχρονος αερόψυκτος 208cc με φίλτρο αέρα σε λουτρό λαδιού • 3 ταχύτητες (2 εμπρός - 1 πίσω)
- Αριθμός μαχαιριών: 12+12 (3+3 σειρές)
- Πλάτος εργασίας 100 cm
- Με κιβώτιο ταχυτήτων & μετάδοση κίνησης με κορώνα - πηνίο
- Πλήρως ρυθμιζόμενο τιμόνι (πάνω-κάτω, δεξιά-αριστερά)
- 2 τροχοί: Ø40cm
- Βάρος (Κ/Μ): 89/ 99 kg

Με κιβώτιο ταχυτήτων και μετάδοση κίνησης με κορώνα - πηνίο



Με πλήρες σετ μαχαιριών και ρόδες μεταφοράς Ø 40cm

ΦΠΑ 13%

**730€** ΚΩΔΙΚΟΣ: 691063

- Κινητήρας Diesel 247cc
- Φίλτρο αέρα σε λουτρό λαδιού
- 3 ταχύτητες (2 εμπρός & 1 όπισθεν)
- Πλάτος εργασίας 100 cm
- Πλήρως ρυθμιζόμενο τιμόνι (πάνω-κάτω, δεξιά-αριστερά)
- Αριθμός μαχαριών 12+12 (3+3 σειρές)
- Με κιβώτιο ταχυτήτων & μετάδοση κίνησης με κορώνα - πνίιο
- Ρόδες μεταφοράς
- Βάρος (Κ/Μ): 97/107 kg

**Diesel**

Με κιβώτιο ταχυτήτων και μετάδοση κίνησης με κορώνα - πνίιο



Με πλήρες σετ μαχαριών και ρόδες μεταφοράς Ø 40cm

ΦΠΑ 13%

**999€** ΚΩΔΙΚΟΣ: 691088

- Κινητήρας Diesel 418cc
- Φίλτρο αέρα σε λουτρό λαδιού
- Με μίζα & μπαταρία
- 3 ταχύτητες (2 εμπρός & 1 όπισθεν)
- Πλάτος εργασίας 135 cm
- Πλήρως ρυθμιζόμενο τιμόνι (πάνω-κάτω, δεξιά-αριστερά)
- Αριθμός μαχαριών 20+20 (5+5 σειρές)
- Με κιβώτιο ταχυτήτων και μετάδοση κίνησης με κορώνα - πνίιο
- Ρόδες μεταφοράς
- Βάρος (Κ/Μ): 156/168 kg

**Diesel**

• Μίζα & μπαταρία  
• Με κιβώτιο ταχυτήτων και μετάδοση κίνησης με κορώνα - πνίιο



Με πλήρες σετ μαχαριών και ρόδες μεταφοράς Ø 40cm

**ΜΟΤΟΚΑΛΛΙΕΡΓΗΤΗΣ (ΒΕΝΖΙΝΟΚΙΝΗΤΟ ΣΚΑΠΤΙΚΟ)**

ΦΠΑ 13%

**599€** ΚΩΔΙΚΟΣ: 691094



- Τετράχρονος κινητήρας 212cc
- Πλάτος εργασίας 480 mm
- Βάθος εργασίας 175-350 mm
- Ταχύτητες 1 εμπρός & 1 όπισθεν
- Αριθμός μαχαριών 3+3 (2+2 σειρές)
- Μετάδοση κίνησης με γρανάζια τόσο στους τροχούς όσο και στη φρέζα
- Οδηγός ρύθμισης βάθους εργασίας
- Βάρος (Κ/Μ): 70/78 kg



**ΗΛΕΚΤΡΙΚΑ ΣΚΑΠΤΙΚΑ**



**1000 Watt**

ΦΠΑ 13%

**129€** ΚΩΔΙΚΟΣ: 691011

- 1000 Watt
- 365 mm πλάτος εργασίας
- Αριθμός μαχαριών 8+8 (2+2 σει μαχαριών)
- Βάρος: 8,9 kg



**1500 Watt**

ΦΠΑ 13%

**149€** ΚΩΔΙΚΟΣ: 691148

**NEO**

- 1500 Watt
- 400 mm πλάτος εργασίας
- Αριθμός μαχαριών 12+12 (3+3 σειρές)
- Βάρος: 11,4 kg



## BENZINOKINΗΤΑ ΨΕΚΑΣΤΙΚΑ ΣΥΓΚΡΟΤΗΜΑΤΑ

ΦΠΑ 13%

**127€** ΚΩΔΙΚΟΣ: 691047

Αναμένεται από 10/06/2024



### Κινητήρας:

Δίχρονος αερόψυκτος κινητήρας 25,6 cc

### Αντλία ψεκασμού:

Κεφαλή: μπουζίζην

Πίεση: 15-25 bar

Παροχή: 3-8 Lt/min

### Συγκρότημα:

Διαστάσεις: 400x320x360 mm

Βάρος (Κ/Μ): 7,2/11 kg



**Περιλαμβάνει:**

- Σωλήνα ψεκασμού 20 m
- Αυλό 55 cm
- Σωλήνες αναρρόφησης & επιστροφής
- Φίλτρο αναρρόφησης

ΦΠΑ 13%

**209€** ΚΩΔΙΚΟΣ: 691048

**Ψεκαστικό συγκρότημα με μετάδοση κίνησης μέσω γραναζωτού μειωτήρα (χωρίς μίαντα)**



### Κινητήρας:

Τετράχρονος κινητήρας 196 cc

### Αντλία ψεκασμού:

Ανοξείδωτα έμβολα

Στροφές: 800-1200 rpm

Πίεση: 21-45 bar

Παροχή: 14-22 Lt/min

### Συγκρότημα:

Διαστάσεις: 575x395x435 mm

Βάρος (Κ/Μ): 25/27 kg



### Περιλαμβάνει:

- Σωλήνες αναρρόφησης & επιστροφής
- Φίλτρο αναρρόφησης
- Αντιδονητικά πέλματα (Δεν περιλαμβάνει σωλήνα ψεκασμού & αυλό)

## ΑΝΤΛΙΕΣ ΨΕΚΑΣΤΙΚΟΥ



**79€** ΚΩΔΙΚΟΣ: 691097

**105€** ΚΩΔΙΚΟΣ: 691049

Αναμένεται από 20/06/2024



ΚΩΔΙΚΟΣ	691097	691049
ΣΤΡΟΦΕΣ (rpm)	800 - 1200	800 - 1200
ΠΙΕΣΗ (bar)	21 - 45	21 - 45
ΠΑΡΟΧΗ (Lt/min)	14 - 22	30 - 45
ΔΙΑΣΤ. ΣΥΣΚ. (mm)	360 x 290 x 315	400 x 315 x 370
ΒΑΡΟΣ (Κ/Μ) (kg)	8 / 9	10 / 11

**Περιλαμβάνουν:**

- Αεροκώδωνα
- Μανόμετρο γλυκερίνης
- Τροχαλία
- Βάσεις στήριξης
- Σωλήνες αναρρόφησης & επιστροφής
- Φίλτρο αναρρόφησης

## ΣΩΛΗΝΕΣ ΨΕΚΑΣΜΟΥ



**45€** ΚΩΔΙΚΟΣ: 621263

50mt

Αναμένεται από 20/06/2024

**90€** ΚΩΔΙΚΟΣ: 621264

100mt



- Ø 8,5 mm / 200 bar BP
- με ρακόρ εισόδου θηλυκό 1/4" και περιστρεφόμενο ρακόρ εξόδου αρσενικό

## ΑΥΛΟΙ ΨΕΚΑΣΜΟΥ



Αυλός ψεκασμού 60cm "παπτός"



**17€** ΚΩΔΙΚΟΣ: 621272

με μπεκ (1,5 mm)

Αυλός ψεκασμού Turbo με λαβή αλουμινίου



με 4 μπεκ (1/1,5/2/2,5 mm)

**39€** ΚΩΔΙΚΟΣ: 621273

Αυλός ψεκασμού Turbo 2 χειρολαβών



με 3 μπεκ (1,5/2,3/3 mm)

**39€** ΚΩΔΙΚΟΣ: 621274

## ΨΕΚΑΣΤΗΡΕΣ ΠΡΟΠΙΕΣΗΣ



2,0 Lt.

**4€**

ΚΩΔΙΚΟΣ: 621223



5,0 Lt.

**12€**

ΚΩΔΙΚΟΣ: 621219



8,0 Lt.

**14€**

ΚΩΔΙΚΟΣ: 621220



## ΒENZΙΝΟΚΙΝΗΤΟΣ ΨΕΚΑΣΤΗΡΑΣ ΠΛΑΤΗΣ



ΦΠΑ 13%

**118€** ΚΩΔΙΚΟΣ: 691046

- **Κινητήρας:** Δίχρονος αερόψυκτος κινητήρας 25,6 cc
- **Αντλία ψεκασμού:** Κεφαλή: μπρούτζινη Πίεση: 15-25 bar Παροχή: 3-8 Lt/min
- Δοχείο: 25 Lt.
- Διαστάσεις: 410x340x650 mm
- Βάρος (Κ/Μ): 10/11 kg

Συνοδεύεται με: ρυθμιζόμενο αυλό 85cm με ορειχάλκινη κεφαλή, διαιρούμενο αυλό 3 σταθερών - μη ρυθμιζόμενων μπεκ μήκους 135cm με προέκταση (75cm χωρίς) και σωλήνα ψεκασμού 120cm.

## ΒENZΙΝΟΚΙΝΗΤΟΣ ΝΕΦΕΛΟΨΕΚΑΣΤΗΡΑΣ



ΦΠΑ 13%

**135€** ΚΩΔΙΚΟΣ: 691075

- **Κινητήρας 42 cc**
- Παροχή υγρού μίγματος 4 Lt/min

- Εμβέλεια ψεκασμού έως 12 m
- Παροχή σκόνης 6 kg/min
- Δοχείο: 16 Lt
- Βάρος (Κ/Μ): 9,5/13,5 kg

## ΨΕΚΑΣΤΗΡΑΣ ΜΠΑΤΑΡΙΑΣ 12V - 8Ah



ΦΠΑ 13%

**45€** ΚΩΔΙΚΟΣ: 621226

Αναμένεται από 30/05/2024



NEO

- Μπαταρία 12V - 8Ah
- Ενισχυμένος τηλεσκοπικός αυλός ψεκασμού 60-95 cm
- Ενισχυμένος και ρυθμιζόμενος μάντας ανάρτησης
- Μέγιστη πίεση: 4 bar
- Μέγιστη παροχή: Ρυθμιζόμενη έως 3,6 Lt/min
- Δοχείο: 16 Lt.
- Ένδειξη μπαταρίας
- Συνοδεύεται με 4 μπεκ για διάφορες εφαρμογές ψεκασμού και φορτιστή μπαταρίας
- Βάρος Κ/Μ: 5,3/6,0 kg



## ΨΕΚΑΣΤΗΡΑΣ ΜΠΑΤΑΡΙΑΣ & ΠΡΟΠΙΕΣΕΩΣ

2in1



ΦΠΑ 13%

**55€** ΚΩΔΙΚΟΣ: 621227

Αναμένεται από 30/05/2024

NEO

- **2 λειτουργιών (λειτουργεί είτε χειροκίνητα είτε με την επαναφορτιζόμενη μπαταρία)**
- Μπαταρία 12V - 8Ah
- Ενισχυμένος τηλεσκοπικός αυλός ψεκασμού 60-95 cm
- Ενισχυμένος και ρυθμιζόμενος μάντας ανάρτησης
- Μέγιστη πίεση: 4 bar
- Μέγιστη παροχή: Ρυθμιζόμενη έως 3,6 Lt/min
- Δοχείο: 16 Lt.
- Ένδειξη μπαταρίας
- Συνοδεύεται με 4 μπεκ για διάφορες εφαρμογές ψεκασμού και φορτιστή μπαταρίας
- Βάρος Κ/Μ: 6,2/6,9 kg



## ΨΕΚΑΣΤΗΡΑΣ ΜΠΑΤΑΡΙΑΣ ΛΙΘΙΟΥ 12V - 8Ah ΜΕ ΤΡΟΛΕΪ

ΦΠΑ 13%

**82€** ΚΩΔΙΚΟΣ: 621221

LITHIUM-ION

- **Επαναφορτιζόμενος Ψεκαστήρας Μπαταρίας Λιθίου**
- Μπαταρία Li-ion 12V - 8Ah
- Τηλεσκοπικός αυλός ψεκασμού μήκους 80-120 cm με λαβή
- Ενισχυμένος και ρυθμιζόμενος μάντας ανάρτησης
- Μέγιστη πίεση: 4,5 bar
- Μέγιστη παροχή: Ρυθμιζόμενη έως 3,6 Lt/min
- Δοχείο: 16 Lt.
- Προστατευτικό μαξιλαράκι πλάτης
- Ένδειξη μπαταρίας
- Περιλαμβάνει 4 μπεκ και φορτιστή
- Βάρος Κ/Μ: 6,1/6,8 kg



ΠΛΑΤΗΣ & ΤΡΟΧΗΛΑΤΟΣ



Περιλαμβάνει:

- Αποσπώμενο τρόλεϊ με στιβαρές, μεγάλες ρόδες για εύκολη μεταφορά

## ΕΞΑΡΤΗΜΑ ΝΕΦΕΛΟΠΟΙΗΣΗΣ



**19€**

ΚΩΔΙΚΟΣ: 621225

ΓΙΑ ΧΡΗΣΗ ΜΕ ΨΕΚΑΣΤΗΡΕΣ ΜΠΑΤΑΡΙΑΣ ΠΛΑΤΗΣ 621215 & 621216

Ισχύς: 12 V DC, 55W  
Νεφελοποίηση: ~1.5 Lt/min  
Εύρος ψεκασμού: 5 m (σε ευθεία)

Περιλαμβάνει: • Καλώδιο σύνδεσης με ψεκαστήρα



## ΥΠΟΒΡΥΧΙΕΣ ΑΝΤΛΙΕΣ ΟΜΒΡΙΩΝ ΥΔΑΤΩΝ



**55€**

ΚΩΔΙΚΟΣ:  
43521

- Ισχύς: 450 W
- Παροχή: 7300 lt/h (max.)
- Μανομετρικό: 7,5 m (max.)
- Μέγ. σωματιδίων: 3 mm (max.)

**65€**

ΚΩΔΙΚΟΣ:  
43522

- Ισχύς: 750 W
- Παροχή: 13000 lt/h (max.)
- Μανομετρικό: 9,5 m (max.)
- Μέγ. σωματιδίων: 5 mm (max.)



INOX

**85€**

ΚΩΔΙΚΟΣ:  
43527

- Ισχύς: 750 W
- Παροχή: 11000 lt/h (max.)
- Μανομετρικό: 8,5 m (max.)
- Μέγ. σωματιδίων: 5 mm (max.)

Αναμένεται από  
30/04/2024

**95€**

ΚΩΔΙΚΟΣ:  
43584

- Ισχύς: 900 W
- Παροχή: 13000 lt/h (max.)
- Μανομετρικό: 9 m (max.)
- Μέγ. σωματιδίων: 5 mm (max.)

## ΥΠΟΒΡΥΧΙΕΣ ΑΝΤΛΙΕΣ ΑΚΑΘΑΡΤΩΝ ΥΔΑΤΩΝ



**65€**

ΚΩΔΙΚΟΣ:  
43524

- Ισχύς: 750 W
- Παροχή: 12500 lt/h (max.)
- Μανομετρικό: 8 m (max.)
- Μέγ. σωματιδίων: 35 mm (max.)

**69€**

ΚΩΔΙΚΟΣ:  
43525

- Ισχύς: 900 W
- Παροχή: 14000 lt/h (max.)
- Μανομετρικό: 8,5 m (max.)
- Μέγ. σωματιδίων: 35 mm (max.)



**79€**

ΚΩΔΙΚΟΣ:  
43593

- Ισχύς: 1000 W
- Παροχή: 15000 lt/h (max.)
- Μανομετρικό: 9,5 m (max.)
- Μέγ. σωματιδίων: 35 mm (max.)



**85€**

ΚΩΔΙΚΟΣ:  
43526

INOX

- Ισχύς: 750 W
- Παροχή: 10000 lt/h (max.)
- Μανομετρικό: 9 m (max.)
- Μέγ. σωματιδίων: 35 mm (max.)



**99€**

ΚΩΔΙΚΟΣ:  
43541

INOX

- Ισχύς: 1100 W
- Παροχή: 18500 lt/h (max.)
- Μανομετρικό: 8 m (max.)
- Μέγ. σωματιδίων: 20 mm (max.)

## ΥΠΟΒΡΥΧΙΕΣ ΑΝΤΛΙΕΣ ΜΕ ΕΝΣΩΜΑΤΩΜΕΝΟ ΦΛΟΤΕΡ



Ομβρίων  
Υδάτων

**65€**

ΚΩΔΙΚΟΣ:  
43576

Αναμένεται από  
15/05/2024

- Ισχύς: 750 W
- Παροχή: 13000 lt/h (max.)
- Μανομετρικό: 8,5 m (max.)
- Μέγ. σωματιδίων: 5 mm (max.)



Ακαθάρτων  
Υδάτων

**79€**

ΚΩΔΙΚΟΣ:  
43579

- Ισχύς: 900 W
- Παροχή: 15500 lt/h (max.)
- Μανομετρικό: 8,5 m (max.)
- Μέγ. σωματιδίων: 35 mm (max.)

## ΥΠΟΒΡΥΧΙΑ ΑΝΤΛΙΑ ΑΚΑΘΑΡΤΩΝ ΥΨΗΛΗΣ ΠΑΡΟΧΗΣ

Κατάλληλη για ακάθαρτα νερά με περιεκτικότητα σε ξένα σωματίδια μέγιστης διαμέτρου έως και 40mm



Αναμένεται από  
15/05/2024

**105€**

ΚΩΔΙΚΟΣ:  
43528

- Ισχύς: 1300 W
- Παροχή: 25000 lt/h (max.)
- Μανομετρικό: 11 m (max.)
- Μέγ. σωματιδίων: 40 mm (max.)

## ΥΠΟΒΡΥΧΙΕΣ ΑΝΤΛΙΕΣ

### 3 ΛΕΙΤΟΥΡΓΙΩΝ (\*)

(\*)

1. Χαμηλού προφίλ 1mm
2. Ομβρίων Υδάτων
3. Ακαθάρτων Υδάτων



**55€**

ΚΩΔΙΚΟΣ:  
43515

**65€**

ΚΩΔΙΚΟΣ:  
43516

**73€**

ΚΩΔΙΚΟΣ:  
43517

ΚΩΔΙΚΟΣ	43515	43516	43517
ΙΣΧΥΣ	400 W	750 W	900 W
ΠΑΡΟΧΗ	11500 lt/h	15900 lt/h	18000 lt/h
ΜΑΝΟΜΕΤΡΙΚΟ	6,3 m	8,5 m	8,9 m
ΜΕΓ. ΒΑΘΟΣ ΒΥΘΙΣΜ.	7 m	7 m	7 m
ΣΤΟΜΙΟ	1" & 1" 1/4	1" & 1" 1/4	1" & 1" 1/4
ΜΕΓ. ΣΩΜΑΤΙΔΙΩΝ	25 mm	30 mm	30 mm
ΚΑΛΩΔΙΟ	10 m	10 m	10 m
ΒΑΡΟΣ	4 kg	5 kg	6,5 kg

## ΥΠΟΒΡΥΧΙΕΣ ΑΝΤΛΙΕΣ ΑΚΑΘΑΡΤΩΝ ΥΔΑΤΩΝ ΒΑΡΕΩΣ ΤΥΠΟΥ, INOX



- > Ανοξείδωτο σώμα αντλίας > Φτερωτή από χυτοσίδηρο
- > Ανοξείδωτος άξονας > Ελαιολίπανη μηχανική τσιμούχα
- > Μέγιστη διάμετρος σωματιδίων 25mm
- > Μέγιστη βύθιση αντλίας 10m > Θερμοκρασία νερού 40°C (max.)

INOX

199€ ΚΩΔΙΚΟΣ: 63547

- Ισχύς: 750 W (1Hp)
- Παροχή: 18000 lt/h (max.)
- Μανομετρικό: 14 m (max.)
- Μέγ. σωματιδίων: 25 mm (max.)

INOX

229€ ΚΩΔΙΚΟΣ: 63527

- Ισχύς: 1500 W (2 Hp)
- Παροχή: 21000 lt/h (max.)
- Μανομετρικό: 20 m (max.)
- Μέγ. σωματιδίων: 25 mm (max.)



### ΜΕ ΠΕΡΙΔΙΝΗΣΗ (VORTEX)

- > Ανοξείδωτο σώμα αντλίας
- > Ανοξείδωτη φτερωτή με σύστημα VORTEX
- > Ανοξείδωτος άξονας > Ελαιολίπανη μηχανική τσιμούχα
- > Μέγιστη διάμετρος σωματιδίων 35mm
- > Μέγιστη βύθιση αντλίας 8m
- > Θερμοκρασία νερού +35°C (max.)

179€ ΚΩΔΙΚΟΣ: 63541

INOX

- Ισχύς: 750 W (1 Hp)
- Παροχή: 21000 lt/h (max.)
- Μανομετρικό: 9,5 m (max.)
- Μέγ. σωματιδίων: 35 mm (max.)

## ΥΠΟΒΡΥΧΙΕΣ ΑΝΤΛΙΕΣ ΛΥΜΑΤΩΝ, INOX ΜΕ ΚΟΠΗΤΗΡΑ



- > Υποβρύχιες αντλίες με κοπήτρα για άντληση λυμάτων από αποχετεύσεις > Ανοξείδωτο σώμα αντλίας
- > Ελαιολίπανη μηχανική τσιμούχα > Κοπήτρας υψηλής ταχύτητας > Μέγιστη θερμοκρασία λυμάτων 40°C.

INOX

179€ ΚΩΔΙΚΟΣ: 63559



- Στόμιο: 2"
- Ισχύς: 1100 W
- Παροχή: 15000 lt/h (max.)
- Μανομετρικό: 8,2 m (max.)

INOX

195€ ΚΩΔΙΚΟΣ: 63560



- Στόμιο: 2"
- Ισχύς: 1300 W
- Παροχή: 18000 lt/h (max.)
- Μανομετρικό: 12,1 m (max.)

INOX

209€ ΚΩΔΙΚΟΣ: 63561



- Στόμιο: 2"
- Ισχύς: 1500 W
- Παροχή: 20000 lt/h (max.)
- Μανομετρικό: 11,7 m (max.)

INOX

229€ ΚΩΔΙΚΟΣ: 63562



- Στόμιο: 2"
- Ισχύς: 1800 W
- Παροχή: 25000 lt/h (max.)
- Μανομετρικό: 14 m (max.)

## ΥΠΟΒΡΥΧΙΑ ΑΝΤΛΙΑ ΑΡΔΕΥΣΗΣ, ΑΥΤΟΜΑΤΗΣ ΛΕΙΤΟΥΡΓΙΑΣ



INOX

179€ ΚΩΔΙΚΟΣ: 43529

- Ισχύς: 1000 W
- Παροχή: 6000 lt/h (max.)
- Μανομετρικό: 45 m (max.)
- Μέγ.σωματιδίων: 1 mm (max.)

- > Αυτόματης λειτουργίας 4 βαθμιδών
- > Με ενσωματωμένο αισθητήρα ροής νερού που εκκινεί - σταματά αυτόματα την αντλία
- > Διακοπή λειτουργίας σε περίπτωση μειωμένης παροχής
- > Με ενσωματωμένο αισθητήρα έλλειψης νερού
- > Προστασία από διαρροή στο δίκτυο
- > Κατάλληλη για εφαρμογές μόνο σε καθαρά νερά
- > Έξοδος του νερού από την κορυφή της αντλίας, κατάλληλη και για τοποθέτηση σε στενά σημεία

## ΑΝΤΛΙΕΣ ΠΗΓΑΔΙΩΝ



Με τέσσερις φτερωτές, καλώδιο 10m, φλοτέρ και σώμα inox

ΦΠΑ 13%

115€

ΚΩΔΙΚΟΣ: 43542

- Ισχύς: 1000 W
- Παροχή: 6500 lt/h (max.)
- Μανομετρικό: 40 m (max.)
- Μέγ.σωματιδίων: 1 mm (max.)



Ενισχυμένη αντλία βαρύτερου τύπου με τέσσερις φτερωτές, καλώδιο 10m και φλοτέρ

INOX

ΦΠΑ 13%

180€

ΚΩΔΙΚΟΣ: 43591

- Ισχύς: 1000 W
- Παροχή: 6500 lt/h (max.)
- Μανομετρικό: 40 m (max.)
- Μέγ.σωματιδίων: 2,5 mm (max.)



Αντλία με φλοτέρ, καλώδιο 20 m και πίνακα με θερμικό και ON/OFF

INOX

ΦΠΑ 13%

195€

ΚΩΔΙΚΟΣ: 63522

- Ισχύς: 750 W
- Παροχή: 6000 lt/h (max.)
- Μανομετρικό: 51 m (max.)
- Μέγ.σωματιδίων: 2 mm (max.)



Αντλία με φλοτέρ, καλώδιο 20 m και πίνακα με θερμικό και ON/OFF

INOX

ΦΠΑ 13%

225€

ΚΩΔΙΚΟΣ: 63523

- Ισχύς: 1100 W
- Παροχή: 6000 lt/h (max.)
- Μανομετρικό: 77 m (max.)
- Μέγ.σωματιδίων: 2 mm (max.)

Στις αναγραφόμενες προτεινόμενες τιμές συμπεριλαμβάνεται Φ.Π.Α. Για το κόστος μεταφορικών, συναρμολόγησης ή εγκατάστασης (όταν απαιτείται) αλλά και για το χρόνο διαθεσιμότητας του προϊόντος στο χώρο του καταστήματος, επικοινωνείτε με το κατάστημα.

## ΑΝΤΛΙΕΣ ΕΠΙΦΑΝΕΙΑΣ ΑΥΤΟΜΑΤΗΣ ΑΝΑΡΡΟΦΗΣΗΣ



> Ανοξειδωτος άξονας > Μέγιστη θερμοκρασία νερού + 35°C > Μέγιστη διάμετρος σωματιδίων 1 mm



**79€** ΚΩΔΙΚΟΣ: 43534

ΙΣΧΥΣ	800 W
ΤΑΣΗ	230V/50Hz
ΠΑΡΟΧΗ	3200 lt/h(max.)
ΜΑΝΟΜ.	40 m (max.)
ΣΤΟΜΙΟ	1"

> Ανοξειδωτο σώμα αντλίας > Ανοξειδωτος άξονας > Μέγιστη θερμοκρασία νερού + 35°C > Μέγιστη διάμετρος σωματιδίων 1 mm

### INOX



ΚΩΔΙΚΟΣ	43503	43505
ΙΣΧΥΣ	800 W	1200 W
ΤΑΣΗ	230V/50Hz	230V/50Hz
ΠΑΡΟΧΗ	3200 lt/h(max.)	3800 lt/h(max.)
ΜΑΝΟΜ.	40 m (max.)	50 m (max.)
ΣΤΟΜΙΟ	1"	1"
ΤΙΜΗ	<b>93€</b>	<b>105€</b>

> Σώμα αντλίας από χυτοσίδηρο > Μηρούντζινη φτερωτή > Ανοξειδωτος άξονας > Μέγιστη θερμοκρασία νερού + 40°C > Μέγιστη περιεκτικότητα νερού σε άμμο 0,25% > Μέγιστη διάμετρος σωματιδίων 3 mm

### ΤΥΠΟΥ JET



ΚΩΔΙΚΟΣ	63501	63502	63558
ΙΣΧΥΣ	750 W	1100 W	1500 W
ΤΑΣΗ	230V/50Hz	230V/50Hz	230V/50Hz
ΠΑΡΟΧΗ	4200 lt/h(max.)	4800 lt/h(max.)	6000 lt/h(max.)
ΜΑΝΟΜ.	40 m (max.)	50 m (max.)	58 m (max.)
ΣΤΟΜΙΟ	1"/1"	1" 1/4/1"	1" 1/4/1"
ΤΙΜΗ	<b>115€</b>	<b>189€</b>	<b>215€</b>

## ΑΝΤΛΙΕΣ ΕΠΙΦΑΝΕΙΑΣ ΠΕΡΙΦΕΡΕΙΑΚΕΣ



**49€** ΚΩΔΙΚΟΣ: 63505

**85€** ΚΩΔΙΚΟΣ: 63506

> Σώμα αντλίας από χυτοσίδηρο > Μηρούντζινη φτερωτή > Ανοξειδωτος άξονας > Μέγιστη θερμοκρασία νερού +40°C > Μέγιστη περιεκτικότητα νερού σε άμμο 0,15% > Μέγιστη διάμετρος σωματιδίων 1 mm

ΚΩΔΙΚΟΣ	63505	63506
ΙΣΧΥΣ	370 W	750W
ΤΑΣΗ	230V/50Hz	230V/50Hz
ΠΑΡΟΧΗ	2100 lt/h(max.)	3000 lt/h(max.)
ΜΑΝΟΜ.	33 m (max.)	58 m (max.)
ΣΤΟΜΙΟ	1"	1"

## ΑΝΤΛΙΑ ΕΠΙΦΑΝΕΙΑΣ ΦΥΓΟΚΕΝΤΡΙΚΗ



**105€** ΚΩΔΙΚΟΣ: 63507

> Σώμα αντλίας από χυτοσίδηρο > Μηρούντζινη φτερωτή > Ανοξειδωτος άξονας

ΙΣΧΥΣ	750 W
ΤΑΣΗ	230V/50Hz
ΠΑΡΟΧΗ	6000 lt/h(max.)
ΜΑΝΟΜ.	32 m (max.)
ΣΤΟΜΙΟ ΕΙΣ./ΕΞ.	1"/1"

## ΑΝΤΛΙΕΣ ΕΠΙΦΑΝΕΙΑΣ ΦΥΓΟΚΕΝΤΡΙΚΕΣ



### ΦΥΓΟΚΕΝΤΡΙΚΗ 2 ΣΤΑΔΙΩΝ

> Σώμα αντλίας από χυτοσίδηρο > Μηρούντζινη φτερωτή > Ανοξειδωτος άξονας



**219€** ΚΩΔΙΚΟΣ: 63515

ΙΣΧΥΣ	1500W
ΤΑΣΗ	230V/50Hz
ΠΑΡΟΧΗ	8400 lt/h(max.)
ΜΑΝΟΜ.	55 m (max.)
ΣΤΟΜΙΟ ΕΙΣ./ΕΞ.	1" 1/4/1"

### ΦΥΓΟΚΕΝΤΡΙΚΗ ΥΨΗΛΗΣ ΠΑΡΟΧΗΣ

> Σώμα αντλίας από χυτοσίδηρο > Μηρούντζινη φτερωτή > Ανοξειδωτος άξονας



**159€** ΚΩΔΙΚΟΣ: 63512

ΙΣΧΥΣ	1100 W
ΤΑΣΗ	230V/50Hz
ΠΑΡΟΧΗ	24000 lt/h(max.)
ΜΑΝΟΜ.	19 m (max.)
ΣΤΟΜΙΟ ΕΙΣ./ΕΞ.	2"/2"

## ΠΙΕΣΤΙΚΑ ΣΥΓΚΡΟΤΗΜΑΤΑ ΜΕ ΗΛΕΚΤΡΟΝΙΚΟ ΕΛΕΓΚΤΗ



- > Αντλία με ανοξείδωτο άξονα
- > Εύκολη εγκατάσταση & λειτουργία



Αναμένεται από  
10/05/2024

**135€**  
ΚΩΔΙΚΟΣ:  
43507

- Ισχύς: 900 W / 230V
- Παροχή: 3600 lt/h(max.)
- Μανομετρικό: 42 m (max.)

**145€**  
ΚΩΔΙΚΟΣ:  
43509

- Ισχύς: 1300 W / 230V
- Παροχή: 4800 lt/h(max.)
- Μανομετρικό: 50 m (max.)

## ΠΙΕΣΤΙΚΑ ΣΥΓΚΡΟΤΗΜΑΤΑ ΜΕ ΔΟΧΕΙΟ



**115€**  
ΚΩΔΙΚΟΣ:  
43502

Αναμένεται από  
10/05/2024



- Ισχύς: 800 W / 230V • Δοχείο: 19 Lt.
- Παροχή: 3200 lt/h(max.) • Μανομετρικό: 38 m (max.)

**159€**  
ΚΩΔΙΚΟΣ:  
63539

Με αντλία  
μαντεμένα  
τύπου jet



- Ισχύς: 750 W / 230V • Δοχείο: 20 Lt.
- Παροχή: 4200 lt/h(max.) • Μανομετρικό: 50 m (max.)

## ΠΙΕΣΤΙΚΑ ΣΥΓΚΡΟΤΗΜΑΤΑ ΜΕ ΑΝΟΞΕΙΔΩΤΟ ΔΟΧΕΙΟ & ΑΝΤΛΙΑ



**INOX**

**175€**  
ΚΩΔΙΚΟΣ:  
43531

Αναμένεται από  
10/05/2024

- Ισχύς: 800 W / 230 V
- Δοχείο: 20 Lt.
- Παροχή: 3200 lt/h(max.)
- Μανομετρικό: 38 m (max.)

**INOX**

**195€**  
ΚΩΔΙΚΟΣ:  
43532

- Ισχύς: 1000 W / 230 V
- Δοχείο: 20 Lt.
- Παροχή: 3500 lt/h(max.)
- Μανομετρικό: 44 m (max.)

## ΗΛΕΚΤΡΟΝΙΚΟΙ ΕΛΕΓΚΤΕΣ ΠΙΕΣΗΣ ΝΕΡΟΥ



(Χρησιμοποιούνται στις αντλίες αντί πιεστικού δοχείου. Στόμιο: 1" - Ισχύς αντλίας (max): 1,1 kW)

**35€** ΚΩΔΙΚΟΣ:  
43544



- Τάση 230V/50Hz
- Πίεση 1,0bar-3,0bar (ρυθμιζόμενη διαφορική πίεση)
- Θερμοκρασία περιβαλλ./νερού 40°C / 60°C
- Βαθμός προστατ. IP 65

**35€** ΚΩΔΙΚΟΣ:  
43545



- Τάση 230V/50Hz
- Πίεση 1,5bar-3,0bar (ρυθμιζόμενη διαφορική πίεση)
- Θερμοκρασία περιβαλλ./νερού 40°C / 60°C
- Βαθμός προστατ. IP 65

**55€** ΚΩΔΙΚΟΣ:  
43558

Αναμένεται από  
15/04/2024

**NEO**



- Τάση 230V/50Hz
- Πίεση 0,5bar-6,0bar (ρυθμιζόμενη διαφορική πίεση)
- Θερμοκρασία περιβαλλ./νερού 40°C / 60°C
- Βαθμός προστατ. IP 65

## ΒΕΝΖΙΝΟΚΙΝΗΤΗ ΑΝΤΛΙΑ

### ΔΙΧΡΟΝΗ 1 1/2"



ΦΠΑ 13%

**118€** ΚΩΔΙΚΟΣ:  
63759

- Κινητήρας 52 cc δίχρονος
- Μανομετρικό: 30 m
- Παροχή (max.): 15 m<sup>3</sup>/h



## ΒΕΝΖΙΝΟΚΙΝΗΤΗ ΑΝΤΛΙΑ

### ΤΕΤΡΑΧΡΟΝΗ 2"



ΦΠΑ 13%

**150€** ΚΩΔΙΚΟΣ:  
63761

- Κινητήρας 196 cc
- Μανομετρικό: 30m
- Παροχή (max.): 30 m<sup>3</sup>/h

## ΒΕΝΖΙΝΟΚΙΝΗΤΗ ΑΝΤΛΙΑ

### ΤΕΤΡΑΧΡΟΝΗ 3"



ΦΠΑ 13%

**195€** ΚΩΔΙΚΟΣ:  
63762

- Κινητήρας 196 cc
- Μανομετρικό: 28m
- Παροχή (max.): 60 m<sup>3</sup>/h

## ΥΨΗΛΟΥ ΜΑΝΟΜΕΤΡΙΚΟΥ ΚΑΤΑΛΛΗΛΗ ΚΑΙ ΓΙΑ ΠΥΡΟΣΒΕΣΗ



ΦΠΑ 13%

**250€** ΚΩΔΙΚΟΣ:  
63763

- Κινητήρας 196 cc
- Μανομετρικό: 65 m (max.)
- Παροχή (max.): 30 m<sup>3</sup>/h

Στις αναγραφόμενες προτεινόμενες τιμές συμπεριλαμβάνεται Φ.Π.Α. Για το κόστος μεταφορικών, συναρμολόγησης ή εγκατάστασης (όταν απαιτείται) αλλά και για το χρόνο διαθεσιμότητας του προϊόντος στο χώρο του καταστήματος, επικοινωνείτε με το κατάστημα.

## ΥΠΟΒΡΥΧΙΕΣ ΑΝΤΛΙΕΣ 4"



- Κατάλληλες για άντληση νερού από πηγάδια ή δεξαμενές, για οικιακή και επαγγελματική χρήση. • Διάσταση αντλίας 4". • Μέγιστη θερμοκρασία νερού +35°C.
- Μέγιστη περιεκτικότητα του νερού σε άμμο 0,25%. • Μέγιστη βύθιση αντλίας 80 m. • Η κατασκευή της αντλίας είναι σύμφωνη με τα standards κατά NEMA, έχει σώμα αντλίας και άξονα από ανοξείδωτο ατσάλι, φτερωτές και διαχωριστικά από PPO και ελαιολίπαντο μοτέρ. • Με ενσωματωμένη αντεπιστροφή στην έξοδο.

### ΥΨΗΛΗΣ ΠΙΕΣΗΣ

ΚΩΔΙΚ.	ΤΥΠΟΣ	ΙΣΧΥΣ (HP/V)	ΥΨΟΣ ΑΝΤΛΙΑΣ (mm)	ΠΥΚΝΩΤΕΣ (μF)	ΣΤΟΜΙΟ	ΔΙΑΣΤΑΣΕΙΣ ΣΥΣΚ. (mm)	ΒΑΡΟΣ (Κ/Μ) (kg)	ΠΑΡΟΧΗ Q (m <sup>3</sup> /h)								ΤΙΜΗ ΦΠΑ 13%
								0	0,9	1,8	2,7	3,6	4,5	5,4		
								ΜΑΝΟΜΕΤΡΙΚΟ H (m)								
63529*	4SDM4/10	1,0/230	857	40	1"1/4	140 x 105 x 910	13,5 / 14,0	68	63	59	54	47	35	20	155 €	
63530*	4SDM4/14	1,5/230	1016	50	1"1/4	140 x 100 x 1070	16,0 / 16,5	96	88	83	76	66	50	28	180 €	
63531*	4SDM4/18	2,0/230	1299	60	1"1/4	140 x 100 x 1260	19,5 / 20,0	123	113	106	98	85	64	36	205 €	
63533	4SD4/18	2,0/400	1229	-	1"1/4	140 x 100 x 1260	18,5 / 19,0	123	113	106	98	85	64	36	190 €	
63542	4SDM4/24	3,0/230	1524	75	1"1/4	140 x 105 x 1510	24,9 / 25,4	171	157	148	136	118	88	50	260 €	
63543	4SD4/24	3,0/400	1425	-	1"1/4	140 x 105 x 1510	22,8 / 23,2	171	157	148	136	118	88	50	224 €	

### ΥΨΗΛΗΣ ΠΑΡΟΧΗΣ

ΚΩΔΙΚ.	ΤΥΠΟΣ	ΙΣΧΥΣ (HP/V)	ΥΨΟΣ ΑΝΤΛΙΑΣ (mm)	ΠΥΚΝΩΤΕΣ (μF)	ΣΤΟΜΙΟ	ΔΙΑΣΤΑΣΕΙΣ ΣΥΣΚ. (mm)	ΒΑΡΟΣ (Κ/Μ) (kg)	ΠΑΡΟΧΗ Q (m <sup>3</sup> /h)								ΤΙΜΗ ΦΠΑ 13%
								0	1,2	2,4	3,6	4,8	6,0	7,2	8,4	
								ΜΑΝΟΜΕΤΡΙΚΟ H (m)								
63567	4SDM6/9	1,25/230	917	40	1"1/2	120 x 100 x 950	13,9 / 14,6	63	61	58	55	49	40	31	17	145 €
63553	4SDM6/11	1,5/230	1006	50	1"1/2	140 x 110 x 1050	15,4 / 16,1	77	74	71	67	60	49	37	21	178 €
63554	4SDM8/9	1,5/230	969	50	1"1/2	140 x 100 x 1000	14,9 / 15,6	57	55	51	47	47	45	43	39	160 €
63555	4SDM8/12	2,0/230	1165	60	1"1/2	140 x 116 x 1260	18,2 / 19,0	76	73	67	63	60	57	52	44	180 €
								ΠΑΡΟΧΗ Q (m <sup>3</sup> /h)								
								0	1,8	3,6	7,2	9,0	10,8	12,6		
								ΜΑΝΟΜΕΤΡΙΚΟ H (m)								
63548	4SD10/17	4,0/400	1468	-	2"	140 x 105 x 1555	27,8 / 28,3	115	112	104	93	83	67	45	295 €	
63566	4SD10/24	5,5/400	1878	-	2"	100x110x1300 + 100x130x750	34,2 / 35,9	162	158	146	138	131	95	64	310 €	

\*ΟΙ ΚΩΔΙΚΟΙ 63529, 63530, 63531 συνοδεύονται με πίνακα ON-OFF που περιλαμβάνει πυκνωτή, θερμικό και ένα μέτρο καλώδιο με σούκο αρσενικό

### ΗΛΕΚΤΡΟΝΙΚΟΙ ΠΙΝΑΚΕΣ ΕΛΕΓΧΟΥ & ΥΨΗΛΟΥ ΒΑΘΜΟΥ ΠΡΟΣΤΑΣΙΑΣ



μονοφασικών και τριφασικών αντλιών αυτόματης και χειροκίνητης λειτουργίας με LCD οθόνι.  
Προστατεύουν τις αντλίες από: • Υπέρταση • Πτώση τάσης • Υπερφόρτωση • Έλλειψη νερού

#### ΜΟΝΟΦΑΣΙΚΟΣ ΠΙΝΑΚΑΣ



**59€** ΚΩΔΙΚΟΣ: 63589

(τιμή χωρίς πυκνωτή)

Επιλέξτε πυκνωτή ανάλογα με την ισχύ της αντλίας

230 Volt

#### ΠΥΚΝΩΤΕΣ

ΚΩΔΙΚ.	ΠΕΡΙΓΡΑΦΗ	ΤΙΜΗ
63570	27 μF	2,50 €
43536	35 μF	3,00 €
63571	40 μF	3,50 €
43537	45 μF	4,00 €
43538	50 μF	5,00 €
63572	60 μF	5,50 €
43539	70 μF	6,00 €

#### ΤΡΙΦΑΣΙΚΟΣ ΠΙΝΑΚΑΣ



400 Volt

ΚΩΔΙΚ.	ΙΣΧΥΣ	ΤΙΜΗ
63590	0,75 - 4 kW	79 €
63591	5,5 - 7,5 kW	85 €

## ΑΝΤΛΙΕΣ ΣΥΝΤΡΙΒΑΝΙΩΝ



ΚΩΔΙΚΟΣ	43571	43573 (INOX)
ΤΥΠΟΣ	FP 38	FP 50X
ΙΣΧΥΣ	38 Watt	50 Watt
ΤΑΣΗ	230V / 50Hz	230V / 50Hz
ΠΑΡΟΧΗ (max)	1500 lt/h	1750 lt/h
ΜΑΝΟΜΕΤΡΙΚΟ	2,0m (max)	2,3m (max)
ΒΥΘΙΣΗ ΑΝΤΛΙΑΣ	3m (max)	3m (max)
ΔΙΑΜ. ΣΩΛΗΝΑ	1/2"	1/2"
ΚΑΛΩΔΙΟ	10 m	10 m
ΘΕΡΜΟΚΡ. ΝΕΡΟΥ (max)	35°C	35°C
ΤΙΜΗ	35€	42€

## ΚΕΦΑΛΕΣ



UNIVERSAL FIX LINE  
4 ΕΞΟΔΩΝ (ΧΩΡΙΣ ΚΛΕΙΔΙ)



8,50€ ΚΩΔΙΚΟΣ:  
693412

UNIVERSAL FIX LINE



7,50€ ΚΩΔΙΚΟΣ:  
69382

UNIVERSAL FIX LINE  
ΑΛΟΥΜΙΝΙΟΥ



9,50€ ΚΩΔΙΚΟΣ:  
69381

ΣΩΜΑ ΑΛΟΥΜΙΝΙΟΥ  
4 ΕΞΟΔΩΝ UNIVERSAL



14€ ΚΩΔΙΚΟΣ:  
69398

✓ ΑΥΤΟΜΑΤΗ

(γέμισμα χωρίς άνοιγμα)

✓ EASY OPEN PRO ΜΕ ΣΤΕΙΡΩΜΑ Μ10x1,25F



18€ ΚΩΔΙΚΟΣ:  
693414

## ΔΙΣΚΟΙ ΘΑΜΝΟΚΟΠΤΙΚΩΝ



ΚΩΔΙΚΟΣ	ΔΙΑΜΕΤ.	ΔΟΝΤΙΑ	ΤΡΥΠΑ	ΠΑΧΟΣ	ΤΙΜΗ
1 69387	255 mm	2	25,4 mm	1,6 mm	5,00 €
1 69388	305 mm	2	25,4 mm	1,8 mm	5,50 €
2 69389	305 mm	2	25,4 mm	3,0 mm	10,00 €
3 69390	255 mm	3	25,4 mm	3,0 mm	9,00 €
3 69391	300 mm	3	25,4 mm	3,0 mm	9,00 €
4 69394	255 mm	80	25,4 mm	1,8 mm	10,00 €
5 69395	255 mm	40	25,4 mm	1,5 mm	12,00 €

## ΜΕΣΙΝΕΖΕΣ



### ROUND "PRO"

• Επαγγελματική σειρά



ΚΩΔΙΚΟΣ	Ø (mm)	ΜΗΚΟΣ	ΤΙΜΗ
69357	2,40	15 m	2,50 €
69359	3,00	15 m	3,50 €
69360	2,40	86 (450gr)	11,00 €
69362	3,00	55 (450gr)	11,00 €
69363	3,50	40 (450gr)	11,00 €
69364	4,00	31 (450gr)	11,00 €

### TWIST "PRO SILENT"

• Ελικοειδής (στριφτή) • Χαμηλού θορύβου  
• Για επαγγελματική χρήση



ΚΩΔΙΚΟΣ	Ø (mm)	ΜΗΚΟΣ	ΤΙΜΗ
69372	2,40	15 m	2,50 €
69374	3,00	15 m	3,50 €
69375*	2,40	102 (450gr)	13,00 €
69377*	3,00	71 (450gr)	13,00 €
69378*	3,50	49 (450gr)	13,00 €
69379	4,00	37 (450gr)	13,00 €
69371	4,00	114 (1,35kg)	38,00 €

\*Αναμένεται από 10/06/2024

### TWIST "D- TWIST"

• Τετράγωνη ελικοειδής • Με ενισχυμένο πυρήνα  
• Χαμηλού θορύβου • Για επαγγελματική χρήση και μεγάλη απόδοση κοπής



ΚΩΔΙΚΟΣ	Ø (mm)	ΜΗΚΟΣ	ΤΙΜΗ
69343	3,00	15 m	3,50 €
69344	3,00	72 (450gr)	13,00 €
69345	3,50	57 (450gr)	13,00 €
69346	4,00	47 (450gr)	13,00 €
69349	4,00	140 (1,35kg)	40,00 €

### TWIST "TRI-TWIST"

• Ελικοειδής (στριφτή) με ενισχυμένο πυρήνα  
• Χαμηλού θορύβου  
• Ιδιαίτερα ανθεκτική



ΚΩΔΙΚΟΣ	Ø (mm)	ΜΗΚΟΣ	ΤΙΜΗ
69353	3,00	50 m (450gr)	16,50 €
69354	3,50	36 m (450gr)	16,50 €
69355	4,00	28 m (450gr)	16,50 €

### SQUARE "ALU"

• Τετράγωνη αλουμινίου  
• Ενισχυμένη με αλουμίνιο για ακόμη μεγαλύτερη απόδοση και διάρκεια ζωής



ΚΩΔΙΚΟΣ	Ø (mm)	ΜΗΚΟΣ	ΤΙΜΗ
69335	3,00	15 m	4,20 €
69336	3,00	51 (450gr)	14,00 €
69337	3,50	38 (450gr)	14,00 €
69338	4,00	29 (450gr)	14,00 €
69341	4,00	87 (1,35kg)	40,00 €

### SQUARE "D-CUT"

• Τετράγωνη με ενισχυμένο πυρήνα  
• Υψηλής ποιότητας πρώτες ύλες • Ανθεκτική, μεγάλης αντοχής για υψηλές αποδόσεις



ΚΩΔΙΚΟΣ	Ø (mm)	ΜΗΚΟΣ	ΤΙΜΗ
69325	3,00	15 m	3,80 €
69326	3,00	50 (450gr)	11,50 €
69327	3,50	37 (450gr)	11,50 €
69328	4,00	27 (450gr)	11,50 €
69331*	4,00	85 (1,35kg)	34,00 €

\*Αναμένεται από 10/06/2024

## SAW LINE



• Πριονωτό σχήμα χωρίς πυρήνα  
• Χαμηλού θορύβου • Ιδιαίτερα ανθεκτική

ΚΩΔΙΚΟΣ	Ø (mm)	ΜΗΚΟΣ	ΤΙΜΗ
693401	3,00	15 m	4,50 €
693402	3,00	50 m (450gr)	14,50 €
693404	4,00	27 m (450gr)	14,50 €
693405	4,00	85 m (1,35kg)	42,00 €



Σε τεμάχια των 42 cm

ΚΩΔΙΚΟΣ	Ø (mm)	ΜΗΚΟΣ	ΤΙΜΗ
693410	3,50	20 x 0,42 m	6,50 €



Σε τεμάχια των 42 cm

ΚΩΔΙΚΟΣ	Ø (mm)	ΜΗΚΟΣ	ΤΙΜΗ
69333	3,50	20 x 0,42 m	5,50 €
69334	4,00	15 x 0,42 m	5,00 €

Στις αναγραφόμενες προτεινόμενες τιμές συμπεριλαμβάνεται Φ.Π.Α. Για το κόστος μεταφορικών, συναρμολόγησης ή εγκατάστασης (όταν απαιτείται) αλλά και για το χρόνο διαθεσιμότητας του προϊόντος στο χώρο του καταστήματος, επικοινωνείτε με το κατάστημα.

**FIRST ONE  
BASIC  
S1P****57€****FIRST RANGE - EVO FIRST ONE ADV BASIC S1P PU BI-D SRC**

- Παπούτσια ασφαλείας S1P με δέρμα σουέτ και mesh
- Εσωτερική αντιδιαρρηκτική υφασμάτινη σόλα
- Προστασία δακτύλων από συνθετικό υλικό (composite)
- Αντιμαγνητικά, αντιολισθητικά (κατηγορίας SRC), ανθεκτικά στους υδρογονάνθρακες, αντιστατικά
- Διπλά κορδόνια διαφορετικού χρώματος
- Εξωτερική σόλα από PU διπλής πυκνότητας (BI-D)
- Νέος ανατομικός και ελαφρύς πάτος "MAX COMFORT" κυμαλωτής σχεδίασης για άνεση και αερισμό του πέλματος



Κωδικός	Size
710968	40
710969	41
710970	42
710971	43
710972	44
710973	45
710974	46

**T-MAX  
S1P****79€****T-MAX S1P E.V.A.rubber SRC HRO**

- Προστασία δακτύλων από fiberglass, εσωτερική αντιδιαρρηκτική υφασμάτινη σόλα
- Χωρίς μέταλλο
- Εξωτερική σόλα E.V.A + καουτσούκ, HRO (ανθεκτικό έως 300°C)
- Ανθεκτικό στους υδρογονάνθρακες
- Αντιστατικό, απορρόφηση κραδασμών και SRC
- Ελαφρύ, άνετο και εύκαμπτο
- Πλέξη-FLY: Αναπν-garde ύφασμα χαμηλών περιβαλλοντικών εκπομπών άνθρακα φιλικό, ελαφρύ, αναπνεύσιμο με μεγάλη διαπερατότητα αέρα, προσφέρει στήριξη και ελαστικότητα.
- Η πλέξη Fly αποτελείται από ελαφριά αλλά ισχυρά νήματα, που έχουν πυκνή σταυρωτή ύφανση αποτελώντας ένα μονοκόμματο άνω μέρος, ασφαρίζοντας το πόδι στην πλατφόρμα του παπουτσιού
- Σόλα: γραμμή Doha

- > FLY-KNIT+TPU
- > E.V.A. rubber
- > HRO (300°C)



ΜΕΓΕΘΟΣ	ΜΑΥΡΟ	ΜΠΛΕ
40	710977	710986
41	710978	710987
42	710979	710988
43	710980	710989
44	710981	710990
45	710982	710991
46	710983	710992

**ARROW  
S3****79€**

full leather

**FLYING ARROW LINE SRC S3 E.V.A. HRO**

- Ελαφριά παπούτσια ασφαλείας S3 με νέο design
- Αντιολισθητικά, αντιμαγνητικά, ανθεκτικά στους υδρογονάνθρακες και αντιστατικά
- Προστατευτικό δακτύλων από συνθετικό υλικό (composite)
- Εσωτερική αντιδιαρρηκτική υφασμάτινη σόλα
- Προστασία πέλματος HRO (300°C)
- Ελαστική, E.V.A. σόλα



ΜΕΓΕΘΟΣ	ΛΕΥΚΟ
40	710923
41	710924
42	710925
43	710926
44	710927



FIRST ONE  
TITAN  
S3

87€



## FIRST ONE ADV TITAN S3 PU-PU SRC D-UMBRETEX

- Δερμάτινα παπούτσια ασφαλείας S3, (αδιάβροχοποιημένα, επενδεδυμένα εσωτερικά με μεμβράνη τεχνολογίας D-UMBRETEX • Εσωτερική αντιδιατρητική υφασμάτινη σόλα
- Προστασία δακτύλων από συνθετικό υλικό (composite) • Επιπλέον προστασία σε φτέρνα και δάκτυλα καθώς επίσης (εσωτερικά) και δικτυωτό ύφασμα στον αστράγαλο για μεγαλύτερη άνεση • Αντιμαγνητικά, αντιολισθητικά (κατηγορίας SRC), ανθεκτικά στους υδρογονάνθρακες, αντιστατικά • Διπλά κορδόνια διαφορετικού χρώματος • Εξωτερική σόλα από PU διπλής πυκνότητας (PU-PU) • Νέος ανατομικός και ελαφρύς πάτος "MAX COMFORT" κυμαλωτής σχεδίασης για άνεση και αερισμό του πέλματος

Κωδικός	Size
710959	40
710960	41
710961	42
710962	43
710963	44
710964	45
710965	46

STORM  
S3

93€



## STORM

- Suede δέρμα και mesh (μπλε και γκρι χρώμα) ή nubuck δέρμα (μαύρο χρώμα) S3
- Προστασία δακτύλων από fiberglass, εσωτερική αντιδιατρητική υφασμάτινη σόλα
- Υδροαπωθητικό, αντιμαγνητικό, χωρίς μέταλλο, εξωτερική σόλα, • E.V.A + καουτσούκ, HRO (ανθεκτικό έως 300°C), ανθεκτικό στους υδρογονάνθρακες, αντιστατικό, απορρόφηση κραδασμών και SRC • Σπορ σχεδιασμός, ελαφρύ, πολύ άνετο και ευέλικτο
- Σόλα: γραμμή Doha



ΜΕΓΕΘΟΣ	ΜΠΛΕ	ΓΚΡΙ	ΜΑΥΡΟ
40	711002	711011	711020
41	711003	711012	711021
42	711004	711013	711022
43	711005	711014	711023
44	711006	711015	711024
45	711007	711016	711025
46	711008	711017	711026
47	-	-	711027
48	-	-	711028

ARROW AIB  
S3

99€



## FLYING ARROW AIB LINE SRC 02 E.V.A. HRO

- Δερμάτινα παπούτσια ασφαλείας S3, αδιάβροχα τεχνολογίας D-UMBRETEX: μεμβράνη με μικροπόρους που καθιστά το παπούτσι αδιάβροχο αλλά ταυτόχρονα αφήνει το πόδι να αναπνέει διατηρώντας το πάντα στεγνό • Άνετο, με ειδικό κυμαλωτό αναπνευστικό πάτο MAX COMFORT για απορρόφηση κραδασμών
- Διπλή σόλα E.V.A. + HRO υψηλής αντοχής σε θερμοκρασία (μέχρι 300°C), ανθεκτική σε υδρογονάνθρακες, αντιολισθητική, αντιστατική
- Με νέο σχεδιασμό πέλματος "MAX GRIP"

Κωδικός	Size
710947	40
710948	41
710949	42
710950	43
710951	44
710952	45
710953	46



WING  
SRC

65€

FLYING WING LINE OCCUPATIONAL SRC O2 HRO

- Ελαφριά, άνετα παπούτσια εργασίας, χωρίς ειδικά προστατευτικά εξαρτήματα
- Κατάλληλα για πολύωρη χρήση εξασφαλίζοντας ξεκούραστα πόδια
- Αντιολισθητικά, ανθεκτικά στους υδρογονάνθρακες και αντιστατικά
- Προστασία πέλματος HRO (300°C)
- Ανθεκτικό στο νερό



1  
suede leather



2  
suede leather



3  
suede leather



4  
full leather



5  
full leather



ΜΕΓΕΘΟΣ	1.ΜΠΛΕ	2.ΓΚΡΙ	3.ΑΝΘΡΑΚΙ	4.ΛΕΥΚΟ	5.ΜΑΥΡΟ
39	710898	710890	710914	-	710882
40	710899	710891	710915	710907	710883
41	710900	710892	710916	710908	710884
42	710901	710893	710917	710909	710885
43	710902	710894	710918	710910	710886
44	710903	710895	710919	-	710887
45	710904	710896	710920	-	710888
46	710905	710897	710921	710913	710889
47	-	710956	-	-	-
48	-	710957	-	-	-

WING  
D-UMBRETEX  
SRC

75€

FLYING WING LINE OCCUPATIONAL SRC O2 E.V.A. HRO

- Δερμάτινα παπούτσια, αδιάβροχα τεχνολογίας D-UMBRETEX: μεμβράνη με μικροπόρους που καθιστά το παπούτσι αδιάβροχο αλλά ταυτόχρονα αφήνει το πόδι να αναπνέει διατηρώντας το πάντα στεγνό
- Άνετο, με ειδικό κυμαλωτό αναπαιτικό πάτο MAX COMFORT για απορρόφηση κραδασμών
- Διπλή σόλα E.V.A. + HRO υψηλής αντοχής σε θερμοκρασία (μέχρι 300°C), ανθεκτική σε υδρογονάνθρακες, αντιολισθητική, αντιστατική
- Με νέο σχεδιασμό πέλματος "JARAMA MAX GRIP"



Σόλα "MAX GRIP" Πάτος "MAX COMFORT"



Τεχνολογία D-UMBRETEX

Κωδικός	Size
710938	39
710939	40
710940	41
710941	42
710942	43
710943	44
710944	45
710946	46



ΑΝΑΤΟΜΙΚΟΙ ΠΑΤΟΙ ΑΝΚΟ ΤΕΧΝΟΛΟΓΙΑΣ GEL

Κατάλληλοι για όλα τα παπούτσια.

Με ενίσχυση στη φτέρνα για την καλύτερη απορρόφηση των κραδασμών και την πίεση που ασκείται στο πέλμα από την πολύωρη ορθοστασία ή περπάτημα.

Με οπές εξαερισμού για τον καλύτερο αερισμό του ποδιού. Νο. 42-47 (με οδηγούς για να τους κόψετε στο μέγεθός σας)



9€  
ΚΩΔΙΚΟΣ:  
710998

**22€**

**01 FO SRC**



- Μποτάκια εργασίας χωρίς προστασία, από δέρμα Buffalo
- Αντιολισθητική (SRC) σόλα PU-PU



Κωδικός	Size
710249	39
710250	40
710251	41
710252	42
710253	43

Κωδικός	Size
710254	44
710255	45
710256	46
710257	47

**ΠΑΠΟΥΤΣΙΑ ΕΡΓΑΣΙΑΣ ΜΕ ΠΡΟΣΤΑΣΙΑ**

(πιστοποίηση CE βάσει προτύπου EN ISO 20345:2011 & EN ISO 20347:2012)

**22€**

**S3 SRC**



- Υδροαπωθητικά (S3) παπούτσια ασφαλείας από δέρμα Buffalo
- Χαλύβδινο προστατευτικό δακτύλων
- Προστασία πέλματος με ενδιάμεση αντιδιατρητική χαλύβδινη σόλα
- Αντιολισθητική σόλα (SRC) πολουρεθάνης διπλής πυκνότητας (PU-PU)



Κωδικός	Size
710209	40
710210	41
710211	42
710212	43
710213	44
710214	45
710215	46

**35€**

**S1P SRA**



- Παπούτσια ασφαλείας S1P από δέρμα σουέτ χρώματος γκρι
- Χαλύβδινο προστατευτικό δακτύλων
- Προστασία πέλματος με ενδιάμεση αντιδιατρητική χαλύβδινη σόλα
- Αντιολισθητική σόλα (SRA) πολουρεθάνης διπλής πυκνότητας (PU-PU)



Κωδικός	Size
710217	40
710218	41
710219	42
710220	43
710221	44
710222	45
710223	46

**23€**

**S3 SRC**



- Υδροαπωθητικά (S3) μποτάκια ασφαλείας από δέρμα Buffalo
- Χαλύβδινο προστατευτικό δακτύλων
- Προστασία πέλματος με ενδιάμεση αντιδιατρητική χαλύβδινη σόλα
- Αντιολισθητική σόλα (SRC) πολουρεθάνης διπλής πυκνότητας (PU-PU)



Κωδικός	Size
710201	40
710202	41
710203	42
710204	43
710205	44
710206	45
710207	46

**37€**

**S1P SRA**



- Παπούτσια ασφαλείας S1P από δέρμα σουέτ χρώματος γκρι
- Χαλύβδινο προστατευτικό δακτύλων
- Προστασία πέλματος με ενδιάμεση αντιδιατρητική χαλύβδινη σόλα
- Αντιολισθητική σόλα (SRA) πολουρεθάνης διπλής πυκνότητας (PU-PU)



Κωδικός	Size
710259	40
710260	41
710261	42
710262	43
710263	44
710264	45
710265	46

**ΡΟΥΧΑ ΕΡΓΑΣΙΑΣ**

- Ύφασμα 270g/m<sup>2</sup>
- 8 τσέπες

**28€**

\*Αναμένεται από 30/05/2024



Κωδικός	Size
720112*	S
720113	M
720114*	L
720115*	XL
720116	2XL

- Ύφασμα 270g/m<sup>2</sup>
- 11 τσέπες

**29€**



Κωδικός	Size
720125	M
720126	L
720127	XL
720128	2XL
720129	3XL

- Ύφασμα 270g/m<sup>2</sup>
- 11 τσέπες

**36€**

\*Αναμένεται από 30/05/2024



Κωδικός	Size
720118	S
720119*	M
720120*	L
720121	XL
720122*	2XL
720123	3XL

Στις αναγραφόμενες προτεινόμενες τιμές συμπεριλαμβάνεται Φ.Π.Α. Για το κόστος μεταφορικών, συναρμολόγησης ή εγκατάστασης (όταν απαιτείται) αλλά και για το χρόνο διαθεσιμότητας του προϊόντος στο χώρο του καταστήματος, επικοινωνείτε με το κατάστημα.

## ΣΚΑΛΟΣΚΑΜΠΟ ΜΕΤΑΛΛΙΚΑ

**BÜLLE**  
MACHINERY - TOOLS

EU Standard  
EN14183



**21€** ΚΩΔΙΚΟΣ:  
631004

**31€** ΚΩΔΙΚΟΣ:  
631005

## Heavy Duty

EU Standard  
EN131

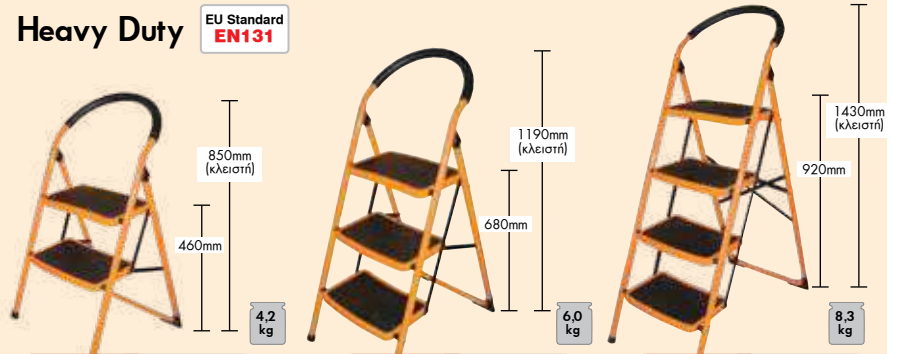

**26€** ΚΩΔΙΚΟΣ:  
631001

**36€** ΚΩΔΙΚΟΣ:  
631002

**46€** ΚΩΔΙΚΟΣ:  
631003

## ΣΚΑΛΕΣ ΑΛΟΥΜΙΝΙΟΥ

**BÜLLE**  
MACHINERY - TOOLS

EU Standard  
EN131

150 KGS  
Maximum load

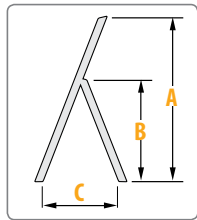

ΚΩΔ.	ΣΚΑΛΙΑ	A	B	C	D	kg	ΤΙΜΗ
631070	SA 2+1	1220	630	610	380	2,8	<b>36€</b>
631071	SA 3+1	1430	840	720	400	3,15	<b>45€</b>
631072	SA 4+1	1650	1045	820	420	3,58	<b>51€</b>
631073	SA 5+1	1880	1270	970	440	4,29	<b>58€</b>
631074	SA 6+1	2110	1490	1140	460	5,06	<b>69€</b>
631075	SA 7+1	2330	1695	1280	480	5,46	<b>76€</b>

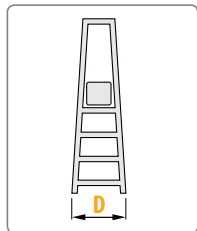

EU Standard  
EN131

150 KGS  
Maximum load

- Βαρέως τύπου κατασκευή κατάλληλη για συχνή επαγγελματική χρήση.
- Κατασκευασμένη από αλουμίνιο υψηλής ποιότητας και αντοχής.
- Η επιφάνεια των σκαλιών είναι από ειδικά σχεδιασμένο αντιολισθητικό προφίλ αλουμινίου και έχουν μεγαλύτερο πλάτος.
- Αρθρώσεις Βαρέως Τύπου από χυτό αλουμίνιο.
- Κατασκευασμένη κατά τα ισχύοντα Ευρωπαϊκά πρότυπα.

## Σειρά PROFESSIONAL

Heavy Duty, για Επαγγελματίες

ΚΩΔ.	ΣΚΑΛΙΑ	A	B	C	D	kg	ΤΙΜΗ
631086	3+1	1510	900	882	518	7,1	<b>129€</b>
631087	4+1	1745	1135	1039	545	8,1	<b>155€</b>
631088*	5+1	1980	1370	1197	570	9,3	<b>169€</b>
631089	6+1	2215	1605	1355	597	10,4	<b>199€</b>
631090	7+1	2450	1840	1513	625	11,6	<b>228€</b>

\*Αναμένεται από 28/06/2024



## ΣΚΑΛΕΣ

## ΔΙΠΛΕΣ ΕΠΕΚΤΕΙΝΟΜΕΝΕΣ

**BÜLLE**  
MACHINERY - TOOLS

EU Standard  
EN131

150 KGS  
Maximum load



Με βάση - πέλμα με αντιολισθητικά πατάκια για μεγαλύτερη ευστάθεια

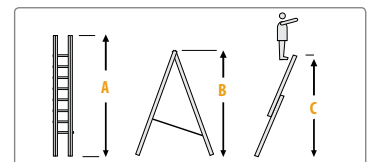

## ΒΑΡΕΩΣ ΤΥΠΟΥ

ΚΩΔ.	ΣΚΑΛΙΑ	A	B	C	kg	ΤΙΜΗ
631110	14 (2x7)	2015	2000	3160	7,2	<b>99€</b>
631111	18 (2x9)	2615	2550	4280	8,7	<b>119€</b>
631112	22 (2x11)	3175	3100	5400	10,4	<b>145€</b>
631174	22 (2x11)	3100	2980	4760	11,6	<b>155€</b>
631175	24 (2x12)	3380	3230	5280	12,2	<b>165€</b>
631113	28 (2x14)	4015	3915	7110	12,8	<b>195€</b>

ΚΩΔ.	ΣΚΑΛΙΑ	A	B	C	kg	ΤΙΜΗ
631183	18 (2x9)	2590	2480	4010	12,5	<b>199€</b>
631184	22 (2x11)	3150	3000	5060	15,4	<b>239€</b>
631185	24 (2x12)	3430	3270	5330	15,8	<b>299€</b>

## ΣΚΑΛΕΣ ΤΡΙΠΛΕΣ ΕΠΕΚΤΙΝΟΜΕΝΕΣ

**BÜLLE**  
MACHINERY - TOOLS

EU Standard  
**EN131**

150 KGS  
Maximum load

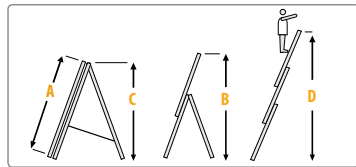

ΚΩΔ.	ΣΚΑΛΙΑ	A	B	C	D	kg	ΤΙΜΗ
<b>NEO</b> 631178	24 (3x8)	2270	3220	2170	4520	11,5	<b>165€</b>
<b>NEO</b> 631179	27 (3x9)	2550	3730	2450	5360	13,5	<b>179€</b>
<b>NEO</b> 631180	30 (3x10)	2830	4300	2750	6210	15,8	<b>195€</b>
631123	33 (3x11)	3140	5150	2880	7400	15,7	<b>215€</b>
631124	36 (3x12)	3420	5800	3150	8250	16,9	<b>235€</b>

### ΒΑΡΕΩΣ ΤΥΠΟΥ (PRO)

ΚΩΔ.	ΣΚΑΛΙΑ	A	B	C	D	kg	ΤΙΜΗ
631190	36 (3x12)	3430	5350	3270	7430	28,3	<b>375€</b>

Με βάση - πέλα με αντιολισθητικά πατάκια για μεγαλύτερη ευστάθεια

## ΣΚΑΛΕΣ ΠΟΛΥΜΟΡΦΙΚΕΣ

**BÜLLE**  
MACHINERY - TOOLS

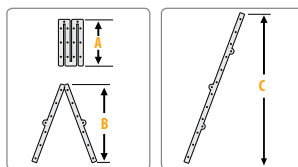

ΚΩΔ.	ΣΚΑΛΙΑ	A	B	C	kg	ΤΙΜΗ
631140	12 (4x3)	970	1850	3680	10,5	<b>109€</b>
631142	16 (4x4)	1200	2230	4680	14,1	<b>145€</b>

### ΟΡΓΑΝΩΝ ΕΞΟΠΛΙΣΜΟΣ

ΣΕΤ ΠΛΑΤΦΟΡΜΕΣ ΣΚΑΛΑΣ ΠΟΛΛΑΠΛΗΣ ΧΡΗΣΗΣ

ΚΩΔΙΚΟΣ: 631143 ΤΙΜΗ: 24€ ΓΙΑ ΚΩΔ.: 631140

ΚΩΔΙΚΟΣ: 631144 ΤΙΜΗ: 32€ ΓΙΑ ΚΩΔ.: 631142

## ΣΚΑΛΕΣ ΑΡΘΡΩΤΕΣ ΕΠΕΚΤΙΝΟΜΕΝΕΣ

**BÜLLE**  
MACHINERY - TOOLS

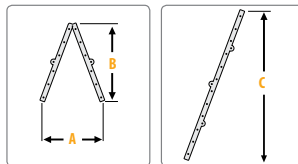

Heavy Duty, για Επαγγελματίες

ΚΩΔ.	ΣΚΑΛΙΑ	A	B	C	kg	ΤΙΜΗ
631146	12 (4x3)	610/895	1340	2720	9,5	<b>155€</b>
631147	16 (4x4)	755/1080	1825	3730	11,7	<b>179€</b>

## ΣΚΑΛΩΣΙΑ ΑΛΟΥΜΙΝΙΟΥ

**BÜLLE**  
MACHINERY - TOOLS

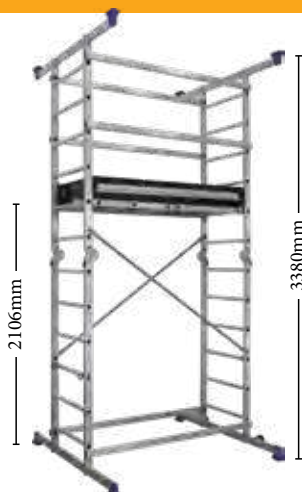

**730€** ΚΩΔΙΚΟΣ: 631169

ΦΟΡΗΤΗ ΜΙΝΙ ΣΚΑΛΩΣΙΑ / ΔΙΠΛΗ ΣΚΑΛΑ ΑΛΟΥΜΙΝΙΟΥ 2x12 ΣΚΑΛΙΑ



## ΠΤΥΣΣΟΜΕΝΕΣ ΤΗΛΕΣΚΟΠΙΚΕΣ

**BÜLLE**  
MACHINERY - TOOLS

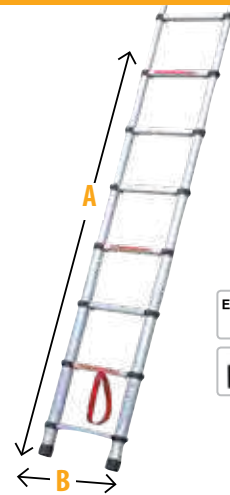

EU Standard  
**EN131**

150 KGS  
Maximum load

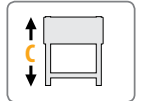

ΚΩΔ.	ΣΚΑΛΙΑ	A	B	C	kg	ΤΙΜΗ
631150	9	2650	460	740	7,2	<b>99€</b>
631151	11	3230	460	800	9,3	<b>129€</b>
631152	13	3810	460	850	10,6	<b>159€</b>

## ΤΗΛΕΣΚΟΠΙΚΗ ΑΡΘΡΩΤΗ

**BÜLLE**  
MACHINERY - TOOLS



**159€** ΚΩΔΙΚΟΣ: 631165

EU Standard  
**EN131**

150 KGS  
Maximum load

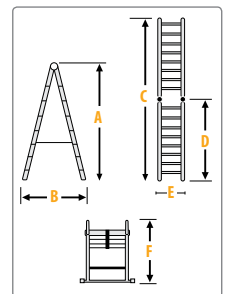

ΣΚΑΛΙΑ	A	B	C	D	E	F	kg
12	1800	1100	3680	1830	440	860	13,5

## ΚΑΒΑΛΕΤΑ ΑΛΟΥΜΙΝΙΟΥ

**BÜLLE**  
MACHINERY - TOOLS



EU Standard  
**EN131**

150 KGS  
Maximum load

**27€** ΚΩΔΙΚΟΣ: 631020

**37€** ΚΩΔΙΚΟΣ: 631021



Στις αναγραφόμενες προτεινόμενες τιμές συμπεριλαμβάνεται Φ.Π.Α. Για το κόστος μεταφορικών, συναρμολόγησης ή εγκατάστασης (όταν απαιτείται) αλλά και για το χρόνο διαθεσιμότητας του προϊόντος στο χώρο του καταστήματος, επικοινωνήστε με το κατάστημα.

## ΓΑΛΒΑΝΙΖΕ ΡΑΦΙΕΡΕΣ

Σημείωση: Στις ραφιέρες το φορτίο πρέπει να είναι ισομερώς κατανομημένο στην επιφάνεια του κάθε ραφιού.

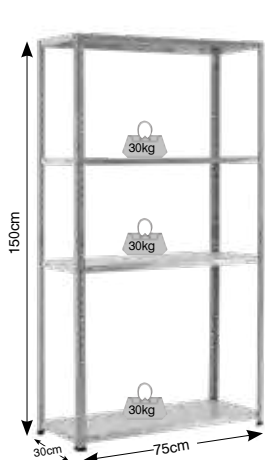

**17€**

ΚΩΔΙΚΟΣ:  
610413

75x30x150cm  
Με 4 ράφια βιδωτά  
μαx. φορτίο 30kg/ράφι  
Διαστ. συσκ.: 76x30,5x2,5cm  
Μικτό Βάρος: 4,9kg

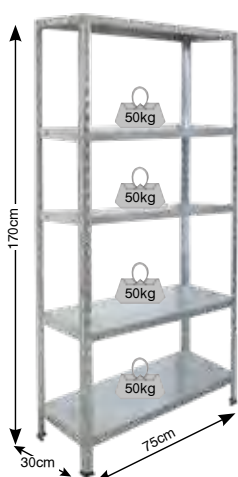

**20€**

ΚΩΔΙΚΟΣ:  
610414

75x30x170cm  
Με 5 ράφια βιδωτά  
μαx. φορτίο 50kg/ράφι  
Διαστ. συσκ.: 85x32x4cm  
Μικτό Βάρος: 7,1kg

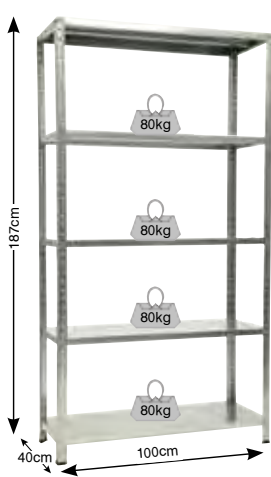

**65€**

ΚΩΔΙΚΟΣ:  
610402

100x40x187cm  
Με 5 ράφια βιδωτά  
μαx. φορτίο 80kg/ράφι  
Διαστ. συσκ.: 100x40x15cm  
Μικτό Βάρος: 14,5kg

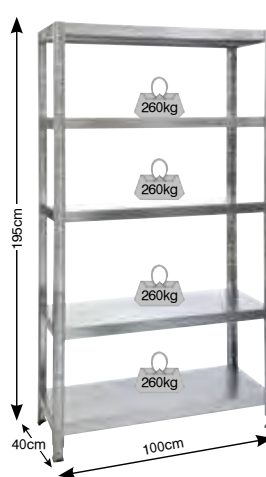

**89€**

ΚΩΔΙΚΟΣ:  
610401

100x40x195cm  
Με 5 ράφια κουμπωτά  
μαx. φορτίο 260kg/ράφι  
Διαστ. συσκ.: 102x27x21.5cm  
Μικτό Βάρος: 17,8kg

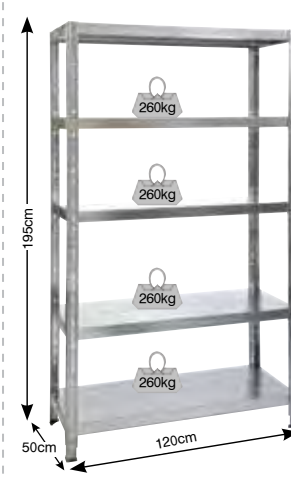

**115€**

ΚΩΔΙΚΟΣ:  
610403

120x50x195cm  
Με 5 ράφια κουμπωτά  
μαx. φορτίο 260kg/ράφι  
Διαστ. συσκ.: 122x27x21.5cm  
Μικτό Βάρος: 23,1kg

## ΓΑΛΒΑΝΙΖΕ ΡΑΦΙΕΡΕΣ ΜΕ ΞΥΛΙΝΟ ΡΑΦΙ (MDF)

**BÜLLE**

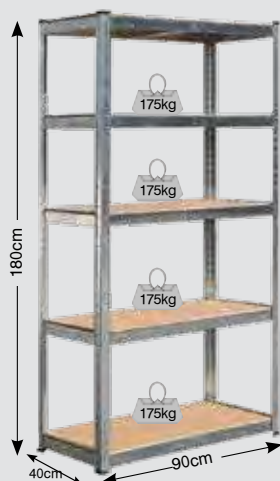

**32€**

ΚΩΔΙΚΟΣ:  
610410

90x40x180cm  
Με 5 ράφια MDF κουμπωτά  
μαx. φορτίο 175kg/ράφι  
Διαστ. συσκ.: 91,5x40,5x6cm  
Μικτό Βάρος: 13,3kg

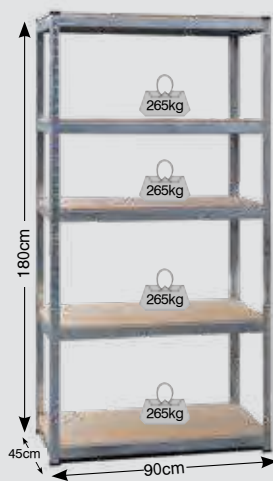

**52€**

ΚΩΔΙΚΟΣ:  
610411

90x45x180cm  
Με 5 ράφια MDF κουμπωτά  
μαx. φορτίο 265kg/ράφι  
Διαστ. συσκ.: 91,5x45,5x7cm  
Μικτό Βάρος: 22,8kg

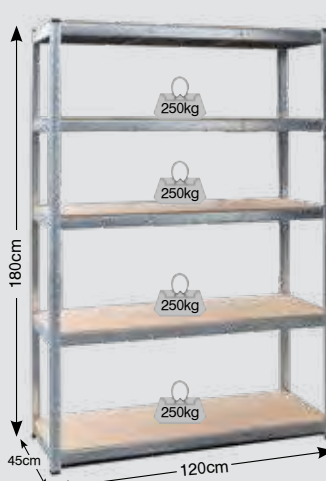

**63€**

ΚΩΔΙΚΟΣ:  
610412

120x45x180cm  
Με 5 ράφια MDF κουμπωτά  
μαx. φορτίο 250kg/ράφι  
Διαστ. συσκ.: 121x45,5x7,5cm  
Μικτό Βάρος: 28,8kg

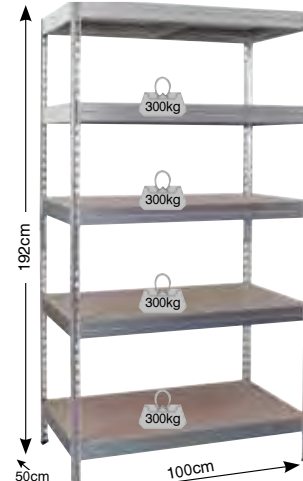

**119€**

ΚΩΔΙΚΟΣ:  
610415

100x50x192cm  
Με 5 ράφια MDF βιδωτά  
μαx. φορτίο 300kg/ράφι  
Διαστ. συσκ.: 100x50x6cm  
Μικτό Βάρος: 21,4kg

## ΜΠΑΟΥΛΑ ΠΛΑΣΤΙΚΑ



**69€** ΚΩΔ.: 610030  
CB2/H

(Π)96x(B)53x(Y)57 cm

Χρώμα  
(RAL 1013)



**99€** ΚΩΔ.: 610031  
CB3/H

(Π)138x(B)53x(Y)57 cm

Χρώμα  
(RAL 1013)

## ΚΑΡΟΤΣΙ ΚΗΠΟΥ 45Lt SMART

Made in Italy



**28€** ΚΩΔΙΚΟΣ:  
631457

45  
Lt

60  
kg



## ΝΤΟΥΛΑΠΕΣ ΠΛΑΣΤΙΚΕΣ ΣΕΙΡΑ EASY



**95€**

ΚΩΔ.: 610008  
E71TP

(με ράφια)  
Διαστάσεις:  
(ΠxΒxΥ)  
68x37x163cm

Χρώμα  
(RAL 7012)



**95€**

ΚΩΔ.: 610009  
E71PS

(με ράφια και  
χώρο για σκούπα)  
Διαστάσεις:  
(ΠxΒxΥ)  
68x37x163cm

Χρώμα  
(RAL 7012)



**145€**

Κωδ.: 610019  
E101

(με ράφια και  
ξεχωριστό χώρο  
για σκούπα)  
Με τρεις πόρτες  
Διαστάσεις: (ΠxΒxΥ)  
102x37x163cm

Χρώμα  
(RAL 7012)

## ΝΤΟΥΛΑΠΕΣ ΠΛΑΣΤΙΚΕΣ ΣΕΙΡΑ SPAZIO



**69€**

ΚΩΔ.: 610001  
S70/B

(Π)70x(B)39x(Y)85cm

Χρώμα  
(RAL 1013)



**125€**

ΚΩΔ.: 610002  
S70/TP

(με ράφια)  
Διαστάσεις:  
(ΠxΒxΥ)  
70x39x165cm

Χρώμα  
(RAL 1013)



**125€**

ΚΩΔ.: 610003  
S70/PS

(με ράφια και  
χώρο για σκούπα)  
Διαστάσεις:  
(ΠxΒxΥ)  
70x39x165cm

Χρώμα  
(RAL 1013)

## ΝΤΟΥΛΑΠΕΣ ΠΛΑΣΤΙΚΕΣ ΣΕΙΡΑ CONCERT



**99€**

ΚΩΔ.: 610011  
C100/092

Διαστάσεις:  
(Π)100x(B)39x(Y)85cm

Χρώμα  
(RAL 7038)



**185€**

ΚΩΔ.: 610015  
C100/172

(με ράφια)  
Διαστάσεις:  
(ΠxΒxΥ)  
100x39x172cm

Χρώμα  
(RAL 7038)



**185€**

ΚΩΔ.: 610016  
C100/172PS

(με ράφια και  
χώρο για σκούπα)  
Διαστάσεις:  
(ΠxΒxΥ)  
100x39x172cm

Χρώμα  
(RAL 7038)

Στις αναγραφόμενες προτεινόμενες τιμές συμπεριλαμβάνεται Φ.Π.Α. Για το κόστος μεταφορικών, συναρμολόγησης ή εγκατάστασης (όταν απαιτείται) αλλά και για το χρόνο διαθεσιμότητας του προϊόντος στο χώρο του καταστήματος, επικοινωνείτε με το κατάστημα.

## ΣΕΙΡΑ BASIC



**BBQ Basic**  
6kW

**169€** ΚΩΔΙΚΟΣ:  
661311  
Με 2 καυστήρες

- > Με 2 καυστήρες από ανοξείδωτο χάλυβα (inox) **3kW** ο καθένας > Συνολική ισχύς **6kW** > Αυτόματη πιεζοηλεκτρική ανάφλεξη > Σχάρα από μαντέμι (εμαγιέ για εύκολο καθάρισμα) > Σχάρα ζεστάματος > Επισμαλτωμένοι διαχύτες > Θερμόμετρο inox > Καπάκι με ανοξείδωτη χειρολαβή και ανοξείδωτη μετώπη > Πλαϊνά ράφια εργασίας > Ρόδες μεταφοράς > Εύκολο καθάρισμα με αφαιρούμενο συρτάρι αποστράγγισης λίπους

- Κύρια επιφάνεια ψησίματος: 480 x 420 mm
- Διαστ. συσκευής (ΜxΠxΥ): 1101,8 x 609,5 x 1021,5 mm
- Διαστάσεις συσκευασίας: 620 x 580 x 430 mm
- Βάρος (Κ/Μ): 19,5 / 21 kg

## ΠΡΟΑΙΡΕΤΙΚΑ

Ρυθμιστής αερίου ΚΩΔ.: 661062 ΤΙΜΗ: 12€  
Κάλυμμα BBQ ΚΩΔ.: 661391 ΤΙΜΗ: 39€

**BBQ Basic**  
9kW

**199€** ΚΩΔΙΚΟΣ:  
661312  
Με 3 καυστήρες

- > Με 3 καυστήρες από ανοξείδωτο χάλυβα (inox) **3kW** ο καθένας > Συνολική ισχύς **9kW** > Αυτόματη πιεζοηλεκτρική ανάφλεξη > Σχάρα από μαντέμι (εμαγιέ για εύκολο καθάρισμα) > Σχάρα ζεστάματος > Επισμαλτωμένοι διαχύτες > Θερμόμετρο inox > Καπάκι με ανοξείδωτη χειρολαβή και ανοξείδωτη μετώπη > Πλαϊνά ράφια εργασίας > Ρόδες μεταφοράς > Εύκολο καθάρισμα με αφαιρούμενο συρτάρι αποστράγγισης λίπους

- Κύρια επιφάνεια ψησίματος: 600 x 420 mm
- Διαστ. συσκευής (ΜxΠxΥ): 1221,8 x 609,5 x 1021,5 mm
- Διαστάσεις συσκευασίας: 690 x 580 x 430 mm
- Βάρος (Κ/Μ): 23 / 25 kg

## ΠΡΟΑΙΡΕΤΙΚΑ

Ρυθμιστής αερίου ΚΩΔ.: 661062 ΤΙΜΗ: 12€  
Κάλυμμα BBQ ΚΩΔ.: 661392 ΤΙΜΗ: 42€

**BBQ Basic**  
12kW

**229€** ΚΩΔΙΚΟΣ:  
661313  
Με 4 καυστήρες

- > Με 4 καυστήρες από ανοξείδωτο χάλυβα (inox) **3kW** ο καθένας > Συνολική ισχύς **12kW** > Αυτόματη πιεζοηλεκτρική ανάφλεξη > Σχάρα από μαντέμι (εμαγιέ για εύκολο καθάρισμα) > Σχάρα ζεστάματος > Επισμαλτωμένοι διαχύτες > Θερμόμετρο inox > Καπάκι με ανοξείδωτη χειρολαβή και ανοξείδωτη μετώπη > Πλαϊνά ράφια εργασίας > Ρόδες μεταφοράς > Εύκολο καθάρισμα με αφαιρούμενο συρτάρι αποστράγγισης λίπους

- Κύρια επιφάνεια ψησίματος: 700 x 420 mm
- Διαστ. συσκευής (ΜxΠxΥ): 1326,8 x 609,5 x 1021,5 mm
- Διαστάσεις συσκευασίας: 795 x 580 x 430 mm
- Βάρος (Κ/Μ): 24,5 / 26,6 kg

## ΠΡΟΑΙΡΕΤΙΚΑ

Ρυθμιστής αερίου ΚΩΔ.: 661062 ΤΙΜΗ: 12€  
Κάλυμμα BBQ ΚΩΔ.: 661393 ΤΙΜΗ: 45€

## ΣΕΙΡΑ TREND



Με 3 καυστήρες  
+ 1 πλαϊνή εστία

**275€** ΚΩΔΙΚΟΣ:  
661314

3+1  
**BBQ Trend**  
11,5kW

- > Με 3 καυστήρες από ανοξείδωτο χάλυβα (inox) **3kW** ο καθένας και 1 πλαϊνή εστία **2.5kW** > Συνολική ισχύς **11,5kW** > Καπάκι διπλού τοιχώματος > Αυτόματη πιεζοηλεκτρική ανάφλεξη > Σχάρα από μαντέμι (εμαγιέ για εύκολο καθάρισμα) > Σχάρα ζεστάματος > Επισμαλτωμένοι διαχύτες > Θερμόμετρο inox > Πλαϊνά ράφια εργασίας > Ρόδες μεταφοράς > Εύκολο καθάρισμα με αφαιρούμενο συρτάρι αποστράγγισης λίπους > Διαθέτει θέση για σουβλά

- Κύρια επιφάνεια ψησίματος: 600 x 420 mm
- Διαστ. συσκευής (ΜxΠxΥ): 1220 x 550 x 1100 mm
- Διαστάσεις συσκευασίας: 690 x 580 x 525 mm
- Βάρος (Κ/Μ): 26 / 29 kg

## ΠΡΟΑΙΡΕΤΙΚΑ

Σετ Ρυθμιστής Αερίου ΚΩΔ.: 661062 ΤΙΜΗ: 12€  
Κάλυμμα BBQ ΚΩΔ.: 661392 ΤΙΜΗ: 42€  
Εξάρτημα Σουβλας με Μοιτέρ ΚΩΔ.: 661388 ΤΙΜΗ: 87€



Με 4 καυστήρες  
+ 1 πλαϊνή εστία

**315€** ΚΩΔΙΚΟΣ:  
661315

4+1  
**BBQ Trend**  
14,5kW

- > Με 4 καυστήρες από ανοξείδωτο χάλυβα (inox) **3kW** ο καθένας και 1 πλαϊνή εστία **2.5kW** > Συνολική ισχύς **14,5kW** > Καπάκι διπλού τοιχώματος > Αυτόματη πιεζοηλεκτρική ανάφλεξη > Σχάρα από μαντέμι (εμαγιέ για εύκολο καθάρισμα) > Σχάρα ζεστάματος > Επισμαλτωμένοι διαχύτες > Θερμόμετρο inox > Πλαϊνά ράφια εργασίας > Ρόδες μεταφοράς > Εύκολο καθάρισμα με αφαιρούμενο συρτάρι αποστράγγισης λίπους > Διαθέτει θέση για σουβλά

- Κύρια επιφάνεια ψησίματος: 700 x 420 mm
- Διαστ. συσκευής (ΜxΠxΥ): 1330 x 550 x 1100 mm
- Διαστάσεις συσκευασίας: 795 x 580 x 525 mm
- Βάρος (Κ/Μ): 30,6 / 33,7 kg

## ΠΡΟΑΙΡΕΤΙΚΑ

Σετ Ρυθμιστής Αερίου ΚΩΔ.: 661062 ΤΙΜΗ: 12€  
Κάλυμμα BBQ ΚΩΔ.: 661393 ΤΙΜΗ: 45€  
Εξάρτημα Σουβλας με Μοιτέρ ΚΩΔ.: 661388 ΤΙΜΗ: 87€



## ΣΕΙΡΑ PREMIUM



4+1  
BBQ Premium  
14,5kW

NEO

με θέση  
για πλάκα  
ψσιματος  
πίτσας

Με 4 καυστήρες  
+ 1 πλαινή εστία

359€ ΚΩΔΙΚΟΣ:  
661316

- > Με 4 καυστήρες από ανοξείδωτο χάλυβα (inox) 3kW ο καθένας και 1 πλαινή εστία 2,5kW > Συνολική ισχύς 14,5kW > Καπάκι διπλού τοιχώματος > Καπάκι με ανοξείδωτη χειρολαβή και ανοξείδωτη μετόπη
- > Αυτόματη πιεζοηλεκτρική ανάφλεξη > Σχάρα από μαντέμι (εμαγιέ για εύκολο καθάρισμα) > Σχάρα ζεστάματος > Επισμαλτωμένοι διαχύτες
- > Θερμόμετρο inox > Πλαινά ράφια εργασίας > Συλλέκτη για τα λίπη
- > Ρόδες μεταφοράς > Χώρο αποθήκευσης > Εύκολο καθάρισμα με αφαιρούμενο συρτάρι αποστράγγισης λίπους > Διαθέτει θέση για σουβλα
- Κύρια επιφάνεια ψσιματος: 700 x 420 mm
- Διαστ. συσκευής (ΜxΠxΥ): 1325 x 558 x 1130 mm
- Διαστάσεις συσκευασίας: 770 x 555 x 530 mm
- Βάρος (Κ/Μ): 35,9 / 39,5 kg

## ΠΡΟΑΙΡΕΤΙΚΑ

Σετ Ρυθμιστής Αερίου	ΚΩΔ.: 661062 ΤΙΜΗ: 12€
Κάλυμμα BBQ	ΚΩΔ.: 661393 ΤΙΜΗ: 45€
Εξάρτημα Σούβλας με Μοιέρ	ΚΩΔ.: 661388 ΤΙΜΗ: 87€
Πλάκα ψσιματος πίτσας	ΚΩΔ.: 661378 ΤΙΜΗ: 15€

NEO



INOX  
4+1  
BBQ Premium  
14,5kW

Με 4 καυστήρες  
+ 1 πλαινή εστία

389€ ΚΩΔΙΚΟΣ:  
661317

- > Με 4 καυστήρες από ανοξείδωτο χάλυβα (inox) 3kW ο καθένας και 1 πλαινή εστία 2,5kW > Συνολική ισχύς 14,5kW > Ανοξείδωτο καπάκι διπλού τοιχώματος > Ανοξείδωτη χειρολαβή, ανοξείδωτη μετόπη και ανοξείδωτα πορτάκια > Αυτόματη πιεζοηλεκτρική ανάφλεξη > Σχάρα από μαντέμι (εμαγιέ για εύκολο καθάρισμα) > Σχάρα ζεστάματος
- > Επισμαλτωμένοι διαχύτες > Θερμόμετρο > Πλαινά ράφια εργασίας > Συλλέκτη για τα λίπη > Ρόδες μεταφοράς > Εύκολο καθάρισμα με αφαιρούμενο συρτάρι αποστράγγισης λίπους > Διαθέτει θέση για σουβλα
- Κύρια επιφάνεια ψσιματος: 700 x 420 mm
- Διαστ. συσκευής (ΜxΠxΥ): 1348 x 563,2 x 1135,8 mm
- Διαστάσεις συσκευασίας: 770 x 570 x 530 mm
- Βάρος (Κ/Μ): 36 / 39,7 kg

## ΠΡΟΑΙΡΕΤΙΚΑ

Σετ Ρυθμιστής Αερίου	ΚΩΔ.: 661062 ΤΙΜΗ: 12€
Κάλυμμα BBQ	ΚΩΔ.: 661393 ΤΙΜΗ: 45€
Εξάρτημα Σούβλας με Μοιέρ	ΚΩΔ.: 661388 ΤΙΜΗ: 87€



INOX  
5+1  
BBQ Premium  
17,5kW

NEO

με θέση  
για πλάκα  
ψσιματος  
πίτσας

Με 5 καυστήρες  
+ 1 πλαινή εστία

429€ ΚΩΔΙΚΟΣ:  
661318

- > Με 5 καυστήρες από ανοξείδωτο χάλυβα (inox) 3kW ο καθένας και 1 πλαινή εστία 2,5kW > Ανοξείδωτο καπάκι διπλού τοιχώματος > Ανοξείδωτη χειρολαβή, ανοξείδωτη μετόπη και ανοξείδωτα πορτάκια > Αυτόματη πιεζοηλεκτρική ανάφλεξη > Σχάρα από μαντέμι (εμαγιέ για εύκολο καθάρισμα) > Σχάρα ζεστάματος > Επισμαλτωμένοι διαχύτες
- > Θερμόμετρο > Πλαινά ράφια εργασίας > Συλλέκτη για τα λίπη > Ρόδες μεταφοράς > Εύκολο καθάρισμα με αφαιρούμενο συρτάρι αποστράγγισης λίπους > Διαθέτει θέση για σουβλα
- Κύρια επιφάνεια ψσιματος: 820 x 420 mm
- Διαστ. συσκευής (ΜxΠxΥ): 1463 x 563,2 x 1135,8 mm
- Διαστάσεις συσκευασίας: 885 x 580 x 530 mm
- Βάρος (Κ/Μ): 40,1 / 44,1 kg

## ΠΡΟΑΙΡΕΤΙΚΑ

Σετ Ρυθμιστής Αερίου	ΚΩΔ.: 661062 ΤΙΜΗ: 12€
Κάλυμμα BBQ	ΚΩΔ.: 661387 ΤΙΜΗ: 48€
Εξάρτημα Σούβλας με Μοιέρ	ΚΩΔ.: 661386 ΤΙΜΗ: 87€
Πλάκα ψσιματος πίτσας	ΚΩΔ.: 661378 ΤΙΜΗ: 15€

NEO



INOX  
5+1+1  
BBQ Premium  
24,5kW

Με 5 καυστήρες  
+ 1 πλαινή εστία  
+ 1 καυστήρα infrared

749€ ΚΩΔΙΚΟΣ:  
661319

- > Με 5 καυστήρες 3,5kW, 1 πλαινή εστία 3,5kW και 1 καυστήρα infrared 3,5kW > Συνολική ισχύς 24,5kW > Ανοξείδωτο καπάκι διπλού τοιχώματος > Ανοξείδωτη χειρολαβή, ανοξείδωτη μετόπη και ανοξείδωτα πορτάκια > Αυτόματη πιεζοηλεκτρική ανάφλεξη > Επισμαλτωμένοι διαχύτες
- > Σχάρες ψσιματος από επισμαλτωμένο μαντέμι > Επισμαλτωμένος θάλαμος ψσιματος για μεγάλη αντοχή και εύκολο καθάρισμα > Θερμόμετρο INOX > Πλαινά ράφια με γάντζους > Συλλέκτη για τα λίπη > Ρόδες μεταφοράς > Με αφαιρούμενο συρτάρι αποστράγγισης λίπους > Διαθέτει θέση για σουβλα
- Κύρια επιφάνεια ψσιματος: 800 x 460 mm
- Διαστ. συσκευής (ΜxΠxΥ): 1585 x 600 x 1310 mm
- Διαστάσεις συσκευασίας: 960 x 765 x 650 mm
- Βάρος (Κ/Μ): 69,7 / 73,5 kg

## ΠΡΟΑΙΡΕΤΙΚΑ

Σετ Ρυθμιστής Αερίου	ΚΩΔ.: 661062 ΤΙΜΗ: 12€
Κάλυμμα BBQ	ΚΩΔ.: 661382 ΤΙΜΗ: 49€
Εξάρτημα Σούβλας με Μοιέρ	ΚΩΔ.: 661386 ΤΙΜΗ: 87€



**79€** ΚΩΔΙΚΟΣ:  
661327



Easy Open μεντεσές για άνετο άνοιγμα - κλείσιμο



Αποσπώμενος συλλέκτης στάχτης

- > Easy Open: Αρθρωτός σύνδεσμος καπακιού (μεντεσές) για γρήγορο και άνετο άνοιγμα - κλείσιμο
- > Θάλαμος εμαγιέ ανθεκτικός στη διάβρωση
- > Αποσπώμενο μεγάλο δοχείο στάχτης για εύκολο καθαρισμό
- > Ενισχυμένα ανοξείδωτα πόδια & 2 ρόδες
- > Επιφάνεια ψησίματος σχάρας Ø 54 cm
- > Βοηθητικό ράφι

- Ύψος επιφάνειας ψησίματος: 70 cm
- Διαστάσεις: 68 x 73.5 x 98 cm
- Διαστ. συσκευασίας: 585x235x585 mm
- Βάρος (Κ/Μ): 8 / 10,9 kg

**ΠΡΟΑΙΡΕΤΙΚΑ**

Προστατευτικό Κάλυμμα ΚΩΔ.: 661380 ΤΙΜΗ: 15€



**119€** ΚΩΔΙΚΟΣ:  
661326

Premium Type



Easy Open μεντεσές για άνετο άνοιγμα - κλείσιμο



Αποσπώμενος συλλέκτης στάχτης

- > Easy Open: Αρθρωτός σύνδεσμος καπακιού (μεντεσές) για γρήγορο και άνετο άνοιγμα - κλείσιμο
- > Ενισχυμένος θάλαμος εμαγιέ ανθεκτικός στη διάβρωση
- > Θάλαμος μεγάλου όγκου για περισσότερα κάρβουνα και καλύτερη διάχυση θερμοκρασίας
- > Με θερμόμετρο & αεραγωγό στο καπάκι
- > Αποσπώμενο μεγάλο δοχείο στάχτης για εύκολο καθαρισμό
- > Ανοξείδωτη ενισχυμένη σχάρα ψησίματος Ø 54 cm
- > Ενισχυμένα ανοξείδωτα πόδια & 2 ρόδες > Βοηθητικό ράφι

- Ύψος επιφάνειας ψησίματος: 75 cm
- Διαστάσεις: 68 x 73.5 x 98 cm
- Διαστ. συσκευασίας: 585x280x585 mm
- Βάρος (Κ/Μ): 11,5 / 13,5 kg

**ΠΡΟΑΙΡΕΤΙΚΑ**

Προστατευτικό Κάλυμμα ΚΩΔ.: 661381 ΤΙΜΗ: 17€

ΨΗΣΤΑΡΙΑ ΚΑΡΒΟΥΝΟΥ, ΚΛΕΙΣΤΟΥ ΤΥΠΟΥ, PREMIUM



Η ψησταριά αυτή της UNIMAC απευθύνεται στους λάτρεις του κάρβουνου που επιθυμούν μια κορυφαία ψησταριά κλειστού τύπου, ρυθμιζόμενη και με όλες τις ανέσεις που θα ζητούσε ένας απαιτητικός ψήστης.

**199€** ΚΩΔΙΚΟΣ:  
661324

- > Καπάκι με θερμόμετρο & καμινάδα
- > Διάρτητη πλάκα κάρβουνου εμαγιέ με 6 ρυθμιζόμενες θέσεις ύψους
- > Ηλεκτροστατική βαφή
- > 2 σταθερά πλαϊνά ράφια
- > Μεγάλη βοηθητική σχάρα
- > Με συρτάρι συλλογής στάχτης
- > Με ρυθμιζέτες ροής αέρα στο θάλαμο καύσης
- > Επισμαλτωμένη σχάρα ψησίματος

- Επιφάνεια ψησίματος 600 x 420 mm
- Διαστ. συσκευής (ΜxΠxΥ): 1350 x 600 x 1190 mm
- Διαστ. συσκευασίας: 760 x 530 x 430 mm
- Βάρος (Κ/Μ): 27 / 30 kg

**ΠΡΟΑΙΡΕΤΙΚΑ**

Προστατευτικό Κάλυμμα ΚΩΔ.: 661383 ΤΙΜΗ: 39€



Καπάκι με θερμόμετρο Inox



Διάρτητη πλάκα κάρβουνου εμαγιέ με 6 ρυθμιζόμενες θέσεις ύψους



Συρτάρι συλλογής στάχτης



Θύρα τροφοδοσίας κάρβουνου



Με ρυθμιζέτες ροής αέρα στο θάλαμο καύσης

320 Lt 55 kg

**145€** ΚΩΔΙΚΟΣ: 610036

- > Αεροδυναμικός σχεδιασμός για μειωμένη αντίσταση του αέρα
- > Υφή από ανθρακονήματα υψηλής ανθεκτικότητας
- > Κλειδαριά ασφαλείας από αλουμίνιο
- > Προσαρμοζόμενη για τοποθέτηση σε κάθε μπάρα (ελάχ. 495 mm μέγιστο 855 mm)
- > Αδιάβροχη και ανθεκτική σε διαλύτες και λάδια
- > Εύκολη και γρήγορη τοποθέτηση



Κεντρικό κλειδωμα με κλειδαριά ασφαλείας από ανθεκτικό αλουμίνιο

■ Στιβαροί βραχίονες easy open / close



ΧΩΡΗΤΙΚΟΤΗΤΑ (Lt)	320
ΙΚΑΝΟΤΗΤΑ (kg)	55
ΔΙΑΣΤΑΣΕΙΣ (mm)	1320 x 778 x 345
ΔΙΑΣΤΑΣΕΙΣ ΣΥΣΚ (mm)	350 x 785 x 1340
ΒΑΡΟΣ Κ/Μ (kg)	12 / 15,6

400 Lt 65 kg

**219€** ΚΩΔΙΚΟΣ: 610037

- > Αεροδυναμικός σχεδιασμός για μειωμένη αντίσταση του αέρα
- > Υφή από ανθρακονήματα υψηλής ανθεκτικότητας
- > Κλειδαριά ασφαλείας από αλουμίνιο
- > Προσαρμοζόμενη για τοποθέτηση σε κάθε μπάρα (ελάχ. 495 mm μέγιστο 855 mm)
- > Αδιάβροχη και ανθεκτική σε διαλύτες και λάδια
- > Εύκολη και γρήγορη τοποθέτηση



Κεντρικό κλειδωμα με κλειδαριά ασφαλείας από ανθεκτικό αλουμίνιο

■ Στιβαροί βραχίονες easy open / close



ΧΩΡΗΤΙΚΟΤΗΤΑ (Lt)	400
ΙΚΑΝΟΤΗΤΑ (kg)	65
ΔΙΑΣΤΑΣΕΙΣ (mm)	1690 x 790 x 375
ΔΙΑΣΤΑΣΕΙΣ ΣΥΣΚ (mm)	285 x 800 x 1700
ΒΑΡΟΣ Κ/Μ (kg)	15,3 / 19,6

480 Lt 75 kg

**279€** ΚΩΔΙΚΟΣ: 610038

- > Αεροδυναμικός σχεδιασμός για μειωμένη αντίσταση του αέρα
- > Υφή από ανθρακονήματα υψηλής ανθεκτικότητας
- > Κλειδαριά ασφαλείας από αλουμίνιο
- > Προσαρμοζόμενη για τοποθέτηση σε κάθε μπάρα (ελάχ. 495 mm μέγιστο 855 mm)
- > Αδιάβροχη και ανθεκτική σε διαλύτες και λάδια
- > Εύκολη και γρήγορη τοποθέτηση



Κεντρικό κλειδωμα με κλειδαριά ασφαλείας από ανθεκτικό αλουμίνιο

■ Στιβαροί βραχίονες easy open / close



ΧΩΡΗΤΙΚΟΤΗΤΑ (Lt)	480
ΙΚΑΝΟΤΗΤΑ (kg)	75
ΔΙΑΣΤΑΣΕΙΣ (mm)	2005 x 790 x 380
ΔΙΑΣΤΑΣΕΙΣ ΣΥΣΚ (mm)	285 x 800 x 2040
ΒΑΡΟΣ Κ/Μ (kg)	19,4 / 24,6

**ΧΡΗΜΑΤΟΚΙΒΩΤΙΑ**

με μηχανικό κλειδί

Ηλεκτρονικά

Ηλεκτρονικό

Ηλεκτρονικό

Ηλεκτρονικό



**44€**

ΚΩΔΙΚΟΣ: 631309

(Π)×(Β)×(Υ): 31x20x20cm

**56€**

ΚΩΔΙΚΟΣ: 631310

(Π)×(Β)×(Υ): 35x25x25cm



**49€**

ΚΩΔΙΚΟΣ: 631301

(Π)×(Β)×(Υ): 31x20x20cm

**59€**

ΚΩΔΙΚΟΣ: 631302

(Π)×(Β)×(Υ): 35x25x25cm



**75€**

ΚΩΔΙΚΟΣ: 631304

(Π)×(Β)×(Υ): 43x35x20cm



**105€**

ΚΩΔΙΚΟΣ: 631306

(Π)×(Β)×(Υ): 33x38x43cm



**119€**

ΚΩΔΙΚΟΣ: 631307

(Π)×(Β)×(Υ): 35x33x50cm

# Πίνακας περιεχομένων βασικών κατηγοριών

 ΗΛΕΚΤΡΙΚΑ ΕΡΓΑΛΕΙΑ σελ. 2-23	 ΑΛΦΑΔΙΑ LASER σελ. 24-25	 ΔΙΔΥΜΟΙ ΤΡΟΧΟΙ σελ. 26	 ΗΛΕΚΤΡΟΛΟΓΙΚΟ ΥΛΙΚΟ σελ. 28-29	 ΠΛΥΣΤΙΚΑ σελ. 30-33	 ΕΥΛΟΥΡΓΙΚΑ σελ. 34
 ΚΟΦΤΕΣ ΠΛΑΚΙΔΙΩΝ σελ. 35	 ΟΙΚΟΔΟΜΙΚΑ σελ. 36	 ΚΟΦΤΕΣ ΜΠΕΤΟΝ σελ. 37	 INVERTER σελ. 38-41	 ΗΛΕΚΤΡΟΣΥΓΚΟΛ- ΛΗΣΕΙΣ σελ. 42-43	 ΜΑΣΚΕΣ σελ. 43
 ΒΙΔΟΛΟΓΟΙ σελ. 44	 ΣΙΔΗΡΟΠΡΙΟΝΑ ΤΑΙΝΙΑΣ σελ. 45	 ΤΟΡΝΟΙ σελ. 46	 ΔΡΑΠΑΝΑ ΚΟΛΩΝΑΤΑ σελ. 47	 ΑΕΡΟΣΥΜΠΙΕΣΤΕΣ σελ. 48-50	 ΕΡΓΑΛΕΙΑ ΑΕΡΟΣ σελ. 51-52
 ΕΡΓΑΛΕΙΟΦΟΡΕΙΣ σελ. 54	 ΠΡΕΣΣΕΣ σελ. 55	 ΚΑΡΟΤΣΙΟΓΥΛΛΟΙ σελ. 57	 ΛΑΔΙΕΡΕΣ σελ. 59	 ΦΟΡΤΙΣΤΕΣ σελ. 60-61	 ΠΑΛΕΤΟΦΟΡΑ σελ. 62-63
 ΚΑΡΟΤΣΙΑ σελ. 64-65	 ΠΑΛΑΓΚΑ σελ. 66-67	 ΚΑΡΟΤΣΙΑ ΕΡΓΑΣΙΑΣ σελ. 69	 ΜΗΧΑΝΗΜΑΤΑ GOODYEAR σελ. 70-75	 ΓΕΝΝΗΤΡΙΕΣ σελ. 76-78	 ΘΑΜΝΟ- ΚΟΠΤΙΚΑ σελ. 80-83
 ΨΑΛΙΔΙΑ ΚΛΑΔΕΜΑΤΟΣ ΜΠΑΤΑΡΙΑΣ σελ. 84-86	 ΚΛΑΔΕΥΤΙΚΑ ΑΛΥΣ/ΝΑ ΜΠΑΤΑΡΙΑΣ σελ. 86-87	 ΜΗΧΑΝΕΣ ΓΚΑΖΟΝ σελ. 89	 ΛΑΣΤΙΚΑ ΝΕΡΟΥ σελ. 91	 ΣΚΑΠΤΙΚΑ σελ. 94-95	 ΨΕΚΑΣΤΙΚΑ σελ. 96-97
 ΑΝΤΛΙΕΣ σελ. 98-102	 ΠΑΠΟΥΤΣΙΑ ΕΡΓΑΣΙΑΣ σελ. 104-107	 ΣΚΑΛΕΣ σελ. 108-109	 ΡΑΦΙΑ σελ. 110-111	 BBQ σελ. 112-113	 ΜΠΑΓΚΑΖΙΕΡΕΣ σελ. 115

## ΚΑΤΑΣΤΗΜΑ ΠΩΛΗΣΗΣ

